

# NOTICE

D'UTILISATION ET D'INSTALLATION

## THERMOSTAT D'AMBIANCE CONNECTÉ RADIO

DIRECTEMENT  
**CONNECTABLE  
À INTERNET**

AU TRAVERS DE LA BOX DE VOTRE  
FOURNISSEUR D'ACCÈS INTERNET,  
SANS AUTRE ACCESSOIRE



PILOTABLE À DISTANCE GRÂCE À  
L'APPLICATION TÉLÉCHARGEABLE  
SUR LES STORES **My THERMA**

🌟 <https://play.google.com/store/apps>

🌟 <https://www.apple.com/fr/app-store/>



PILOTABLE PAR  
LA VOIX GRÂCE À  
**MY THERMA HOME**  
**My Therma**



Compatible avec  
Alexa d'Amazon

THERMOSTAT D'AMBIANCE PROGRAMMABLE INTELLIGENT ET  
CONNECTÉ - VERSION RADIO SUR SOCLE DE TABLE  
DESIGN ULTRA-SLIM - INTERFACE TACTILE COULEUR - MULTI-APPLICATIFS -  
AUTO-PROGRAMMABLE PAR AUTO-APPRENTISSAGE

Profitez enfin du pilotage sans effort ! Intelligent, autonome et connecté,  
votre thermostat s'occupe de l'installation de chauffage-rafraîchissement  
ou climatisation à votre place ! Laissez-le donc travailler tout seul pour votre  
confort et vos économies...

# SOMMAIRE

<b>Présentation .....</b>	<b>3</b>
<b>Nomenclature des accessoires .....</b>	<b>3</b>
<b>Synoptiques.....</b>	<b>4</b>
<b>Installation .....</b>	<b>9</b>
<i>Raccordement électrique du récepteur .....</i>	<i>9</i>
<i>Fixation du récepteur.....</i>	<i>13</i>
<i>Installation du thermostat.....</i>	<i>18</i>
<i>Mise sous tension .....</i>	<i>19</i>
<i>Association radio du thermostat avec le récepteur.....</i>	<i>22</i>
<i>Connexion au réseau wifi.....</i>	<i>26</i>
<b>Fonctionnement .....</b>	<b>28</b>
<i>Sélection d'un mode de fonctionnement .....</i>	<i>28</i>
<i>Dérogation manuelle et temporaire à un mode de fonctionnement en cours .....</i>	<i>32</i>
<i>Réglage des températures de consigne .....</i>	<i>33</i>
<i>Jauge de consommation, économie d'énergie .....</i>	<i>34</i>
<i>Sécurité enfants, verrouillage/déverrouillage des commandes .....</i>	<i>35</i>
<i>Détection de présence/D'absence, économie d'énergie.....</i>	<i>36</i>
<i>Détection d'ouverture de fenêtre, économies d'énergie.....</i>	<i>37</i>
<i>Programmation hebdomadaire et journalière, économies d'énergie .....</i>	<i>38</i>
<i>Auto-programmation auto-adaptative.....</i>	<i>39</i>
<i>Programmation hebdomadaire et journalière .....</i>	<i>40</i>
<i>Double fonction d'optimisation.....</i>	<i>45</i>
<i>Informations produit .....</i>	<i>46</i>
<b>Réglages utilisateur .....</b>	<b>47</b>
<i>Affichage.....</i>	<i>48</i>
<i>Connexion au réseau wifi.....</i>	<i>50</i>
<i>Association radio du thermostat avec le récepteur.....</i>	<i>52</i>
<i>Réglage de la date.....</i>	<i>58</i>
<i>Réglage de l'heure .....</i>	<i>58</i>
<i>Choix de la langue d'utilisation .....</i>	<i>59</i>
<i>Unités régionales.....</i>	<i>59</i>
<i>Équipement.....</i>	<i>60</i>
<i>Chauffage/rafraîchissement/climatisation .....</i>	<i>62</i>
<i>Réinitialiser les réglages utilisateur .....</i>	<i>63</i>
<b>Réglages avancés (exploitants ou utilisateurs avertis) .....</b>	<b>64</b>
<i>Détection de présence/d'absence : activation/désactivation .....</i>	<i>65</i>
<i>Détection d'ouverture de fenêtre : activation/désactivation du mode automatique .....</i>	<i>66</i>
<i>Limitation de la température de consigne confort (modes chauffage et climatisation).....</i>	<i>66</i>
<i>Profil utilisateur.....</i>	<i>67</i>
<i>Durée du boost.....</i>	<i>67</i>
<i>Durée du cycle d'aération .....</i>	<i>67</i>
<i>Oublier le réseau wifi.....</i>	<i>68</i>
<b>Réglages experts (réservés à l'installateur).....</b>	<b>69</b>
<i>Code PIN de verrouillage .....</i>	<i>70</i>
<i>Choix du type de régulation.....</i>	<i>71</i>
<i>Protection de la pompe .....</i>	<i>72</i>
<i>Étalonnage de la sonde de température ambiante.....</i>	<i>72</i>
<i>Gestion NO/NC.....</i>	<i>74</i>
<i>Réinitialisation des réglages experts.....</i>	<i>75</i>
<b>Que faire en cas de problèmes.....</b>	<b>76</b>
<b>Spécifications techniques .....</b>	<b>79</b>
<b>Code produit.....</b>	<b>81</b>

# PRÉSENTATION

## Thermostat d'ambiance programmable intelligent et connecté - Version radio sur socle de table.

Nous vous remercions pour la confiance que vous nous avez accordée et nous vous félicitons d'avoir choisi l'un de nos produits.

Particulièrement simple à utiliser, ergonomique, ce thermostat d'ambiance programmable connecté est un produit innovant avec un design contemporain, extra plat avec un large écran tactile couleur.

Il a été conçu et développé pour vous apporter le confort du chauffage, du rafraîchissement ou de la climatisation tout en générant des économies d'énergies grâce aux fonctionnalités innovantes : qualité de la régulation PID (stabilité), détection de présence/d'absence, détection d'ouverture de fenêtre, programmation hebdomadaire, optimisation...



# NOMENCLATURE DES ACCESSOIRES



**X1**  
Thermostat

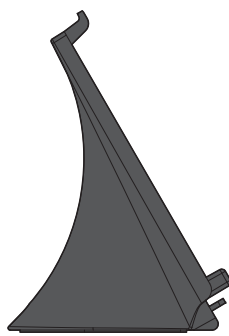

**X1**  
Socle de table

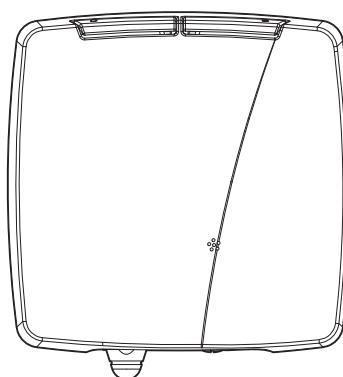

**X1**  
Récepteur



**X1**  
Manuel  
d'instruction et  
d'utilisation

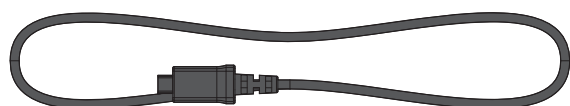

**X1**  
Câble USB

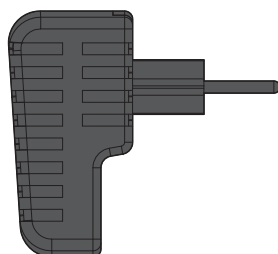

**X1**  
Prise secteur



**X2**  
Chevilles



**X2**  
Vis



**X2**  
Petites  
vis



**X1**  
Shunt

# SYNOPTIQUES

## A- Indicateurs:

### • Écran actif

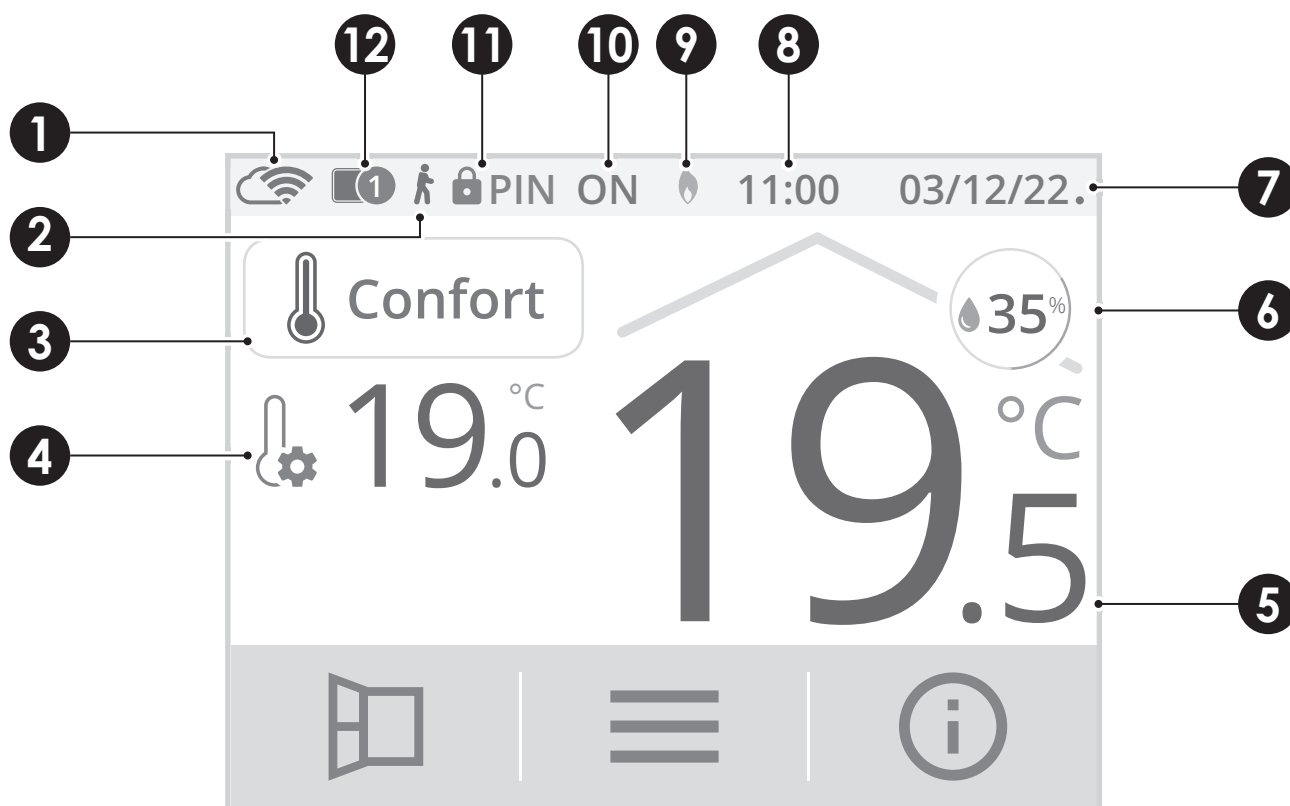

- 1** Connexion Wifi et au compte MY THERMA HOME My Therma
- 2** Témoin de détection d'occupation
- 3** Mode de fonctionnement en cours
- 4** Température de consigne
- 5** Température ambiante
- 6** Taux d'humidité
- 7** Date
- 8** Heure
- 9** Mode Chauffage (🔥) ou Mode rafraîchissement/climatisation (☀️)
- 10** Demande de chauffage ou demande de rafraîchissement/climatisation
- 11** Verrouillage code PIN
- 12** Connexion du/des récepteur(s)

## • Écran veille

Sans action sur le thermostat pendant 60 secondes, l'écran passera en mode veille.

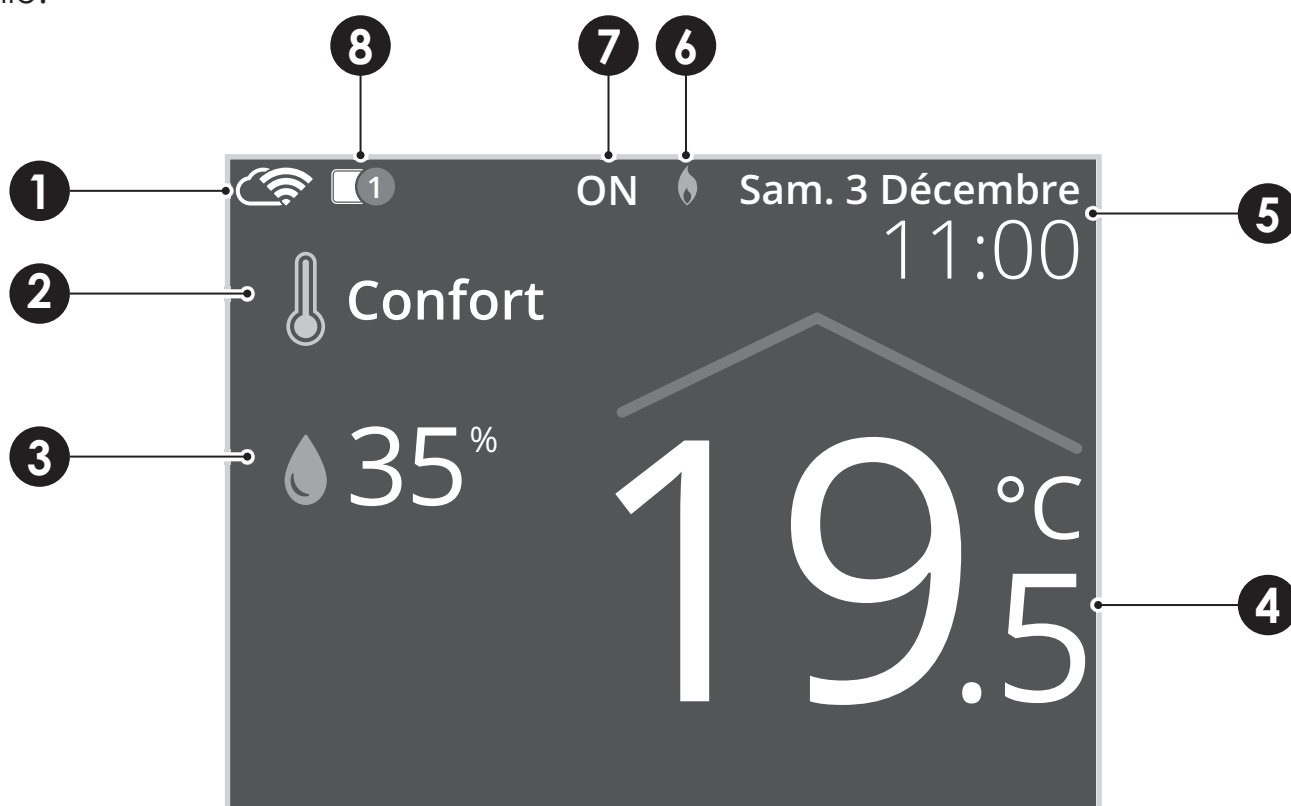

- 1 Connexion Wifi et au compte MY THERMA HOME My Therma
- 2 Mode de fonctionnement en cours
- 3 Taux d'humidité
- 4 Température ambiante
- 5 Date et heure
- 6 Mode Chauffage (🔥) ou Mode rafraîchissement/climatisation (🌡️)
- 7 Demande de chauffage ou demande de rafraîchissement/climatisation
- 8 Connexion du/des récepteur(s)

## B- Commandes et navigation:

### • Écran d'accueil

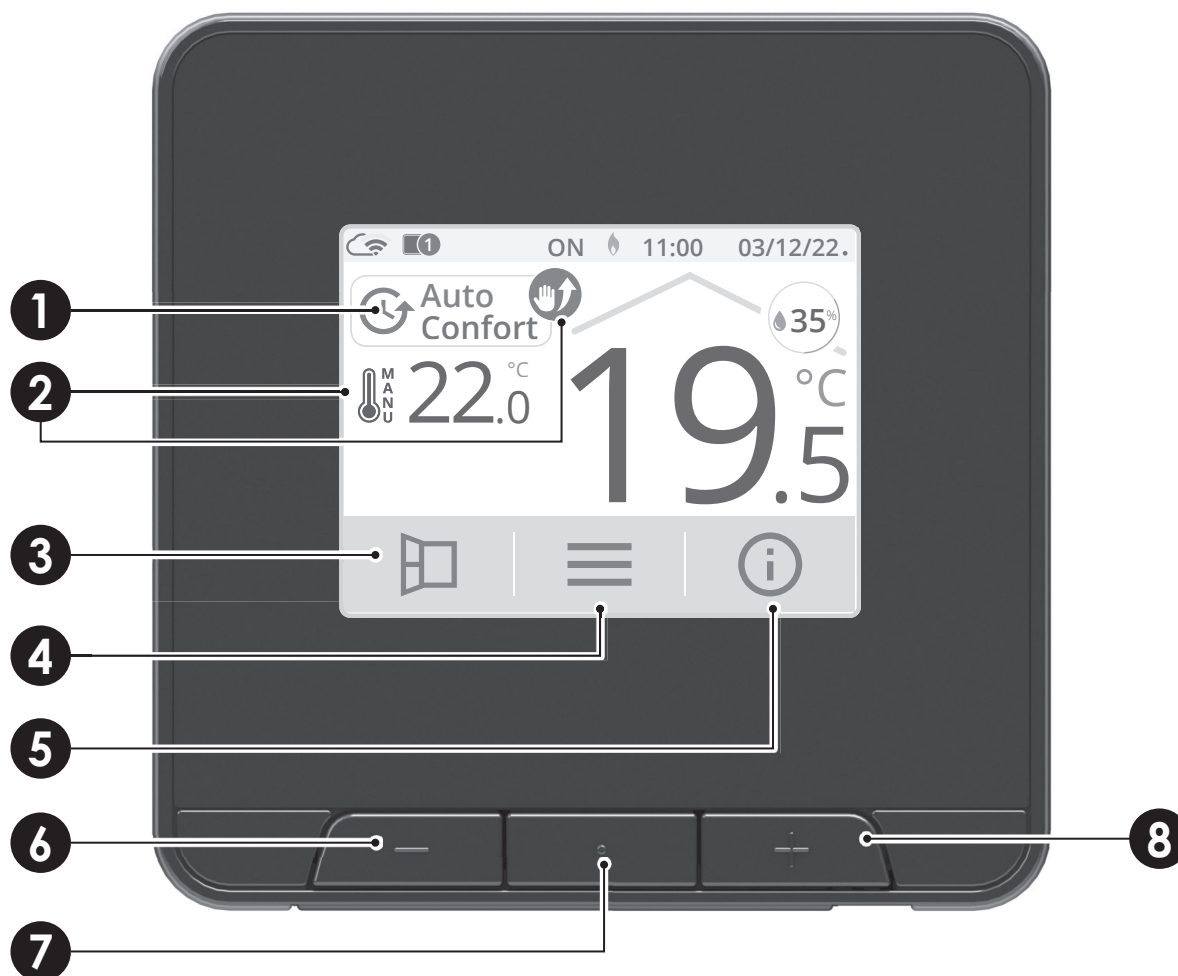

- 1 Accès aux modes de fonctionnement
- 2 Dérogation en cours
- 3 Ouverture fenêtre manuelle
- 4 Menu
- 5 Informations
- 6 Diminuer la température
- 7 Affichage des modes de fonctionnement/retour écran d'accueil
- 8 Augmenter la température

## • Écrans de réglages

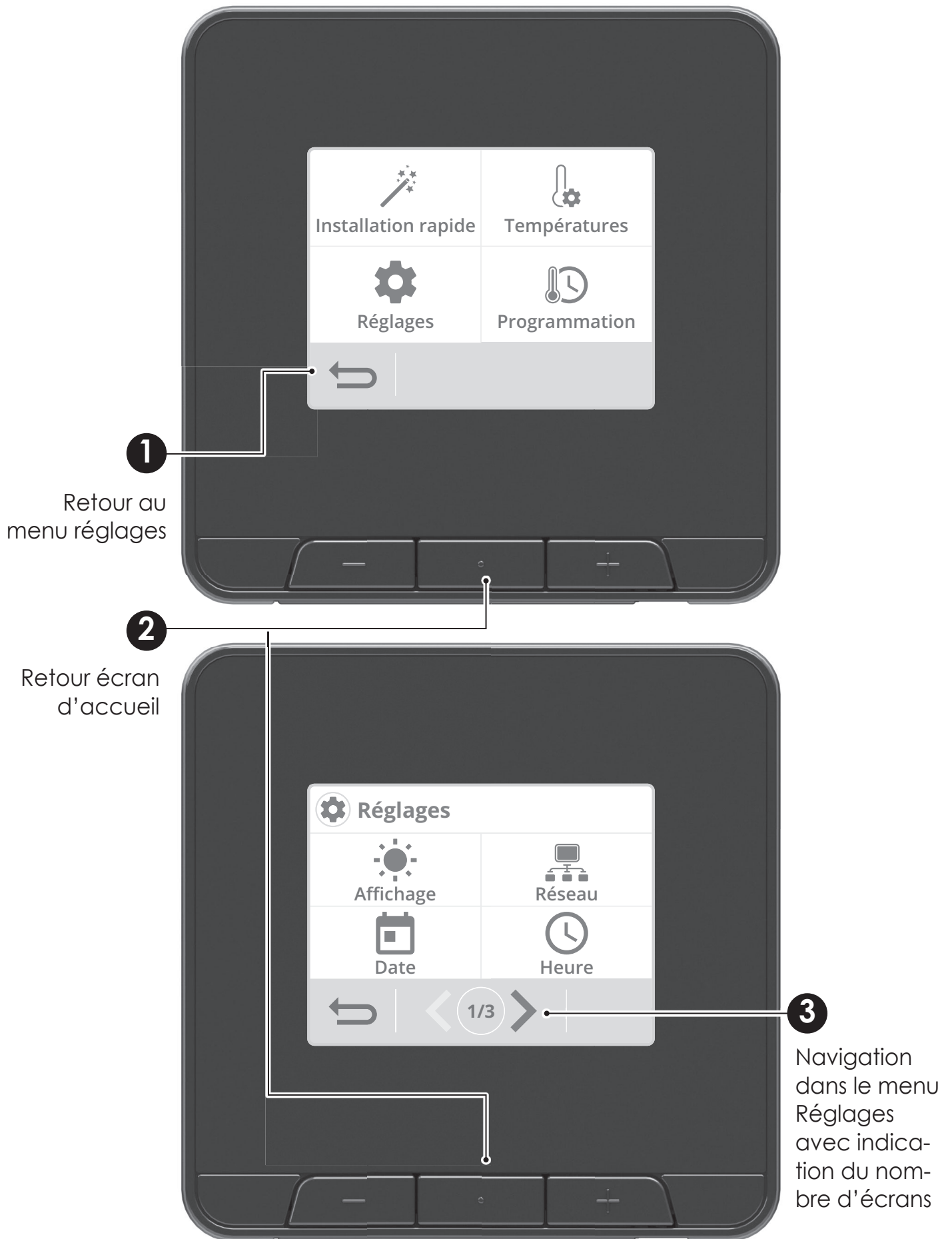

## C- Récepteur



État du voyant 1	Ordre reçu
Clignotement vert	Association radio en cours
Clignotement orange	Délai de connexion radio dépassé
Allumé vert	Communication radio OK
Clignotement rapide vert	Réception d'un ordre radio
Clignotement rouge	Annulation de l'association radio
Allumé rouge	Non associé au thermostat
Clignotement vert, orange et rouge en alternance	Identification du produit

État du voyant 2	Ordre reçu
Allumé vert	Veille du chauffage
Allumé rouge	Chauffage en marche
Allumé orange	Dérogation manuelle en cours
Clignotement vert	Fin de la dérogation manuelle
Clignotement vert, orange et rouge en alternance	Identification du produit



# INSTALLATION

## RACCORDEMENT ÉLECTRIQUE DU RÉCEPTEUR



**Important :** Le raccordement doit être effectué par un installateur professionnel qualifié. Si vous ne savez pas comment installer ce récepteur, consultez un électricien ou toute autre personne compétente. Ne retirez ni ne réinstallez l'appareil sur le support sans que l'installation soit hors tension. Tout le câblage doit être conforme à la réglementation.

### • Ouverture du boîtier

1- Dévissez la vis située sous le boîtier.

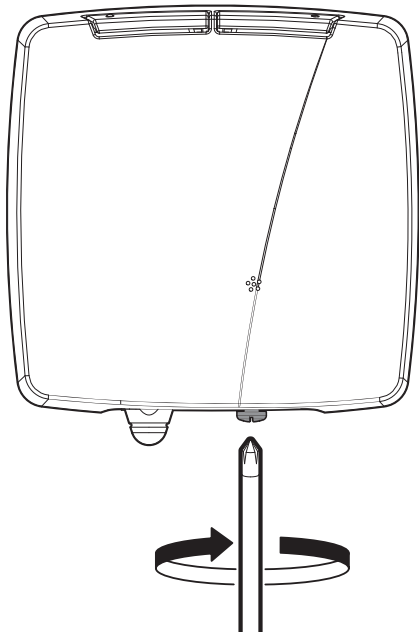

2- Retirez le couvercle du socle mural.

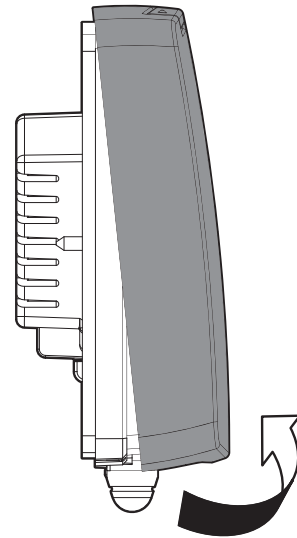

Capacité des bornes : 1 mm<sup>2</sup> à 1.5 mm<sup>2</sup>. Utilisez de préférence des conducteurs de section de 1.5 mm<sup>2</sup> (tout dépend de l'application, voir ci-dessous).

Dénudage du câble :

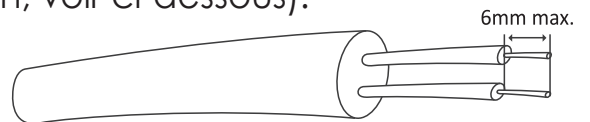

Zone de câblage à l'avant du récepteur : Zone de câblage à l'arrière du récepteur

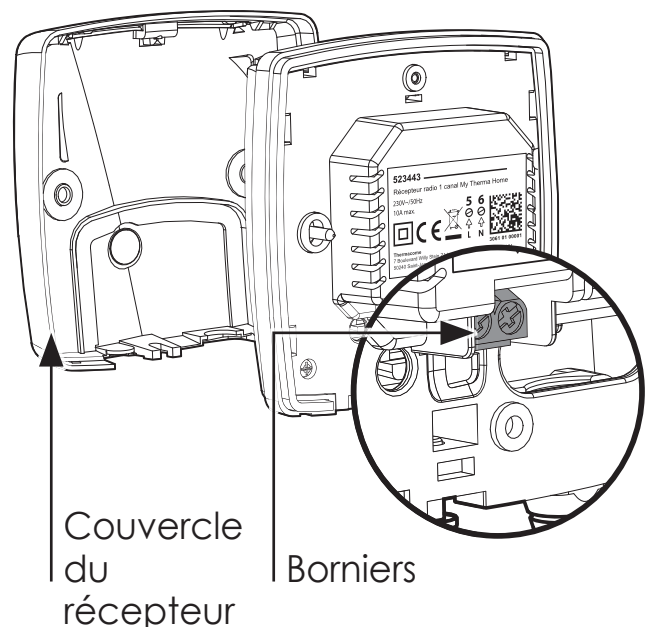
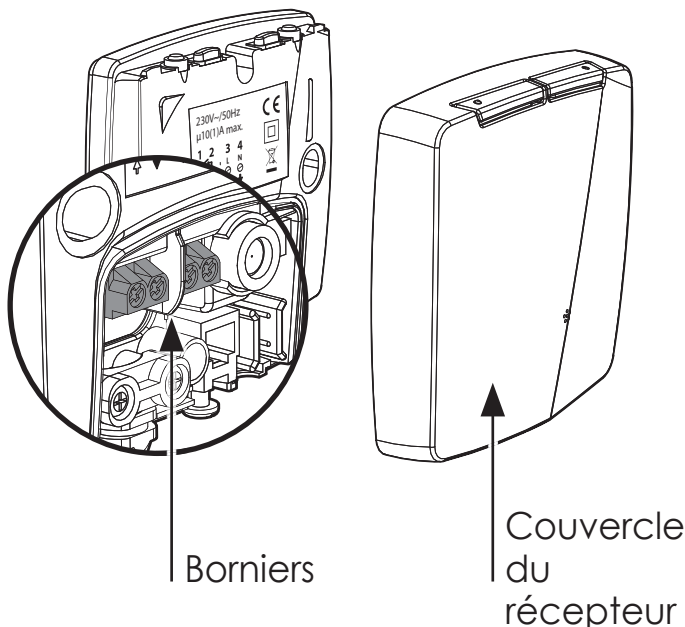

Procédez aux raccordements dans l'ordre suivant :

- **Alimentation électrique principale**

Bornes	Désignations
1	Sortie contact sec libre de potentiel (10A)
2	Entrée contact sec libre de potentiel (10A)
3	Sortie phase (L)
4	Sortie neutre (N)
5	Phase (L) Alimentation
6	Neutre (N) Alimentation

**Zone de câblage à l'avant du récepteur**

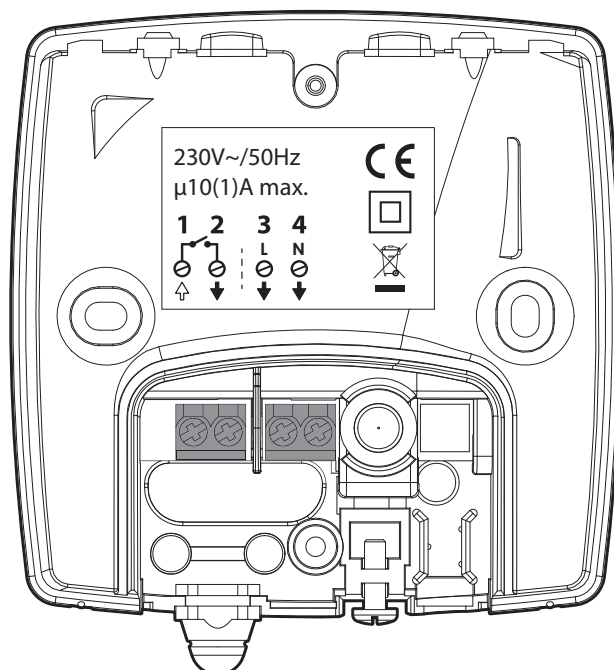

Shunt fourni



**Zone de câblage à l'arrière du récepteur**

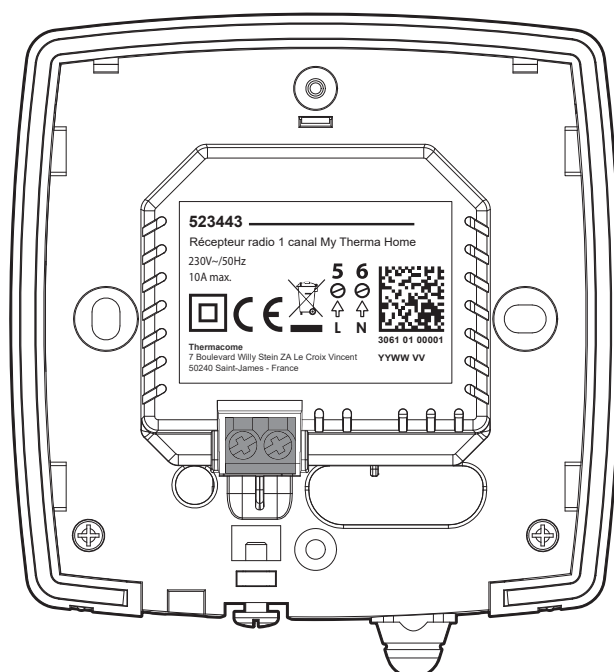

- Alimentation et pilotage d'une chaudière, pompe à chaleur, ou autre générateur de chaleur

Bornes	Désignations
1-2	Contact libre de potentiel
3	Non utilisée
4	Non utilisée
5	Phase (L) Alimentation
6	Neutre (N) Alimentation



### Zone de câblage à l'arrière du récepteur

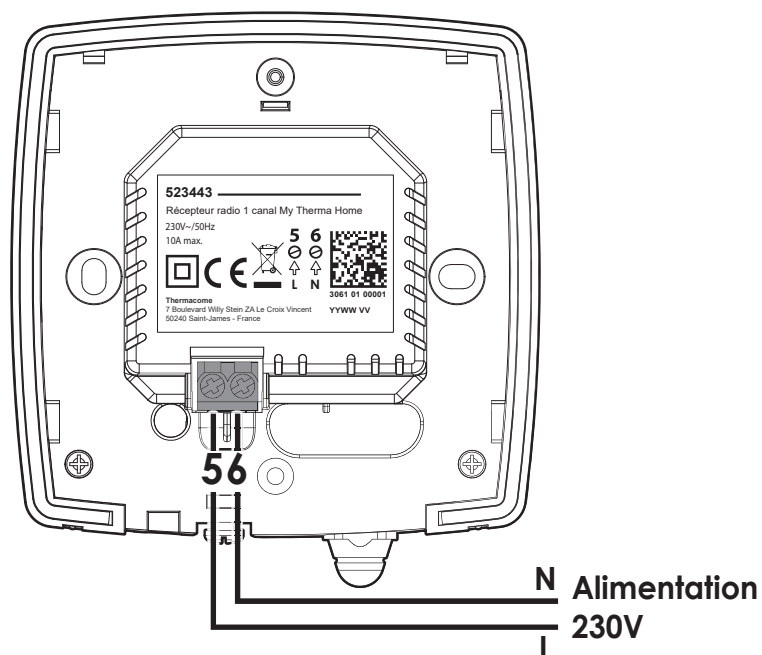
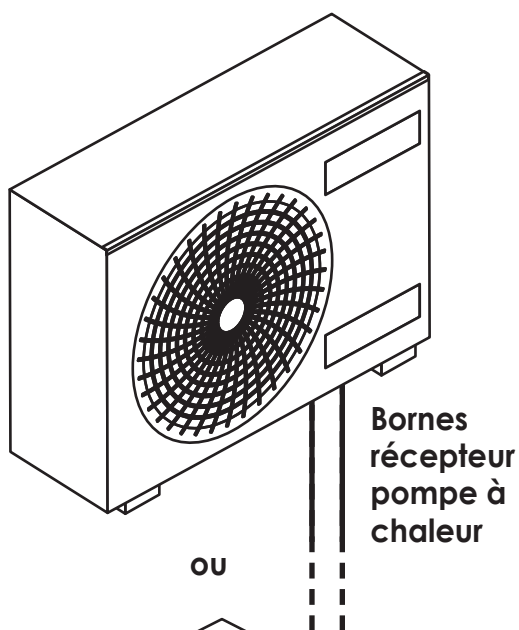

### Zone de câblage à l'avant du récepteur

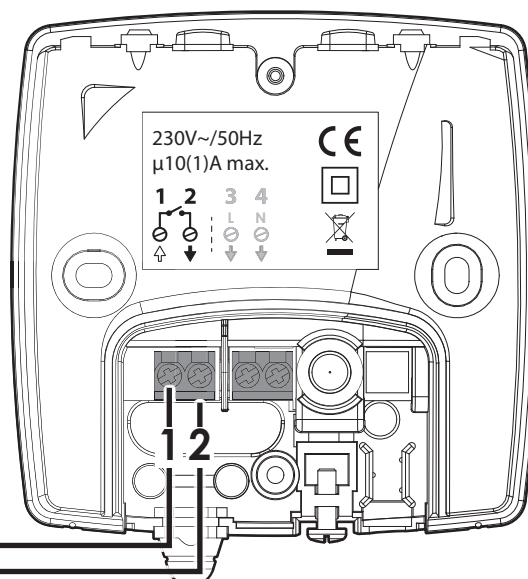
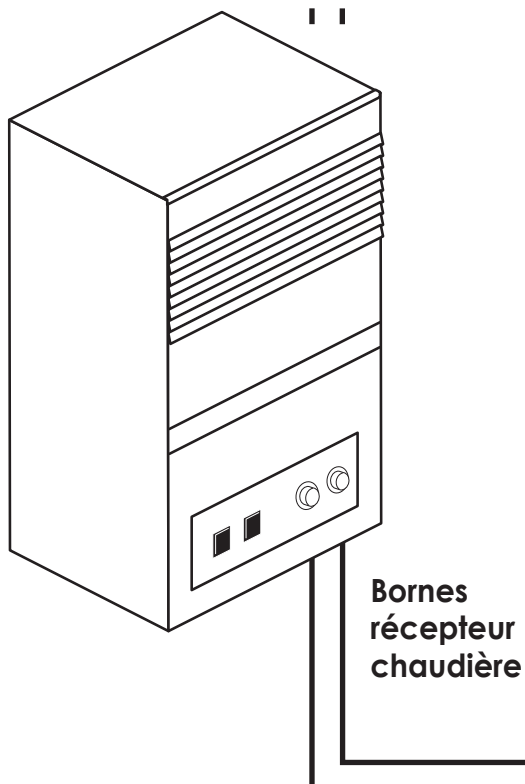

## • Alimentation et pilotage d'un système plancher chauffant hydraulique



**IMPORTANT :** La section du câble doit être conforme à la réglementation en vigueur pour l'appareil installé.

La charge maximale commutée directement par le récepteur doit être de 10(1)A selon la spécification du récepteur.

Bornes	Désignations
1	Sortie phase commutée vers la charge
2-3	Shunt entre bornes 2 et 3 (sortie phase 3 → entrée contact 2)
4	Sortie neutre vers la charge
5	Phase (L) Alimentation
6	Neutre (N) Alimentation



### Zone de câblage à l'arrière du récepteur

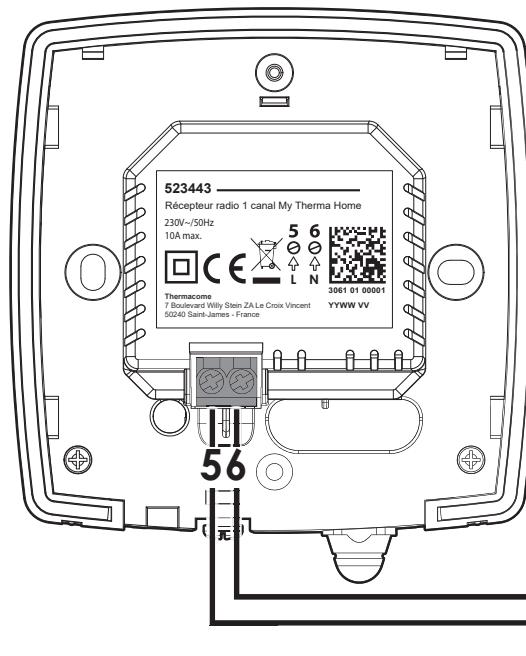

### Zone de câblage à l'avant du récepteur

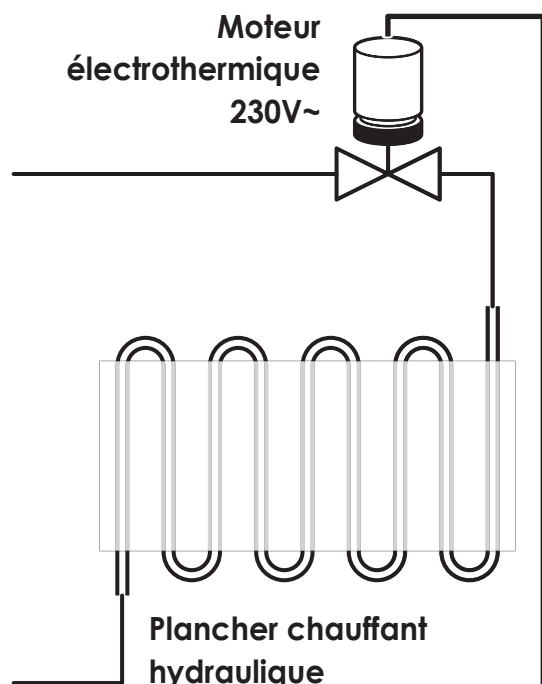
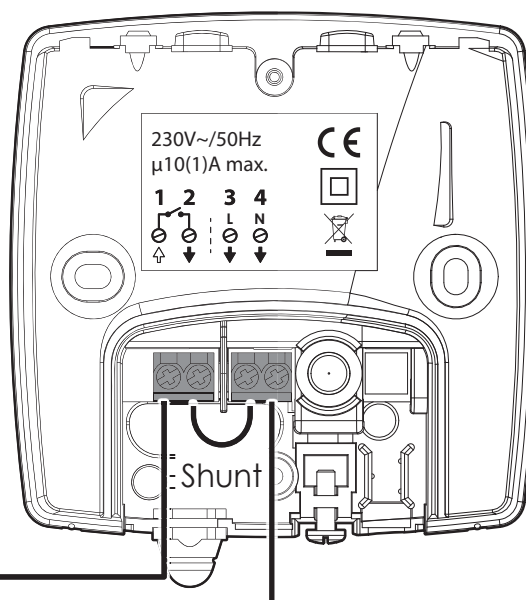

## FIXATION DU RÉCEPTEUR

2 types d'installation sont possibles, selon le lieu et le type d'installation :

- **Montage semi-encasté** : sur une boîte encastrée IP20 de diamètre standard 60mm (non fournie) sur le côté de l'appareil qu'il doit piloter.
- **Montage mural (en saillie)** : sur son socle mural (fourni) à gauche ou à droite de l'appareil qu'il doit piloter. Une goulotte (non fournie) peut être utilisée avec le produit pour guider, protéger et rendre le câblage non visible. Si elle n'est pas utilisée, une pièce de fermeture du socle est fournie.

**Important : le récepteur doit être installé à au moins 30cm de tout obstacle : objet métallique, boîtiers muraux, chaudière...**

**NE PAS INSTALLER LE RÉCEPTEUR SUR UNE SURFACE CHAUDE.**

### Installation recommandée :

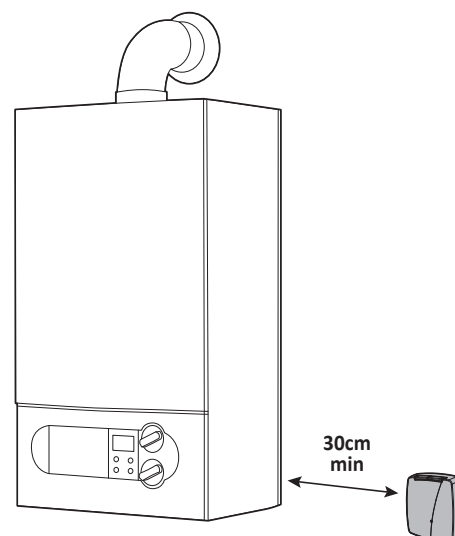

### • Montage semi-encasté

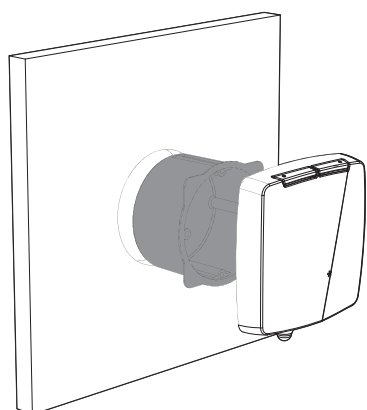

#### - 2 Sorties des câbles possibles :

Il est possible de faire sortir le câble de raccordement à l'appareil piloté par la face avant, ou bien en partie arrière, dans la boîte de dérivation.

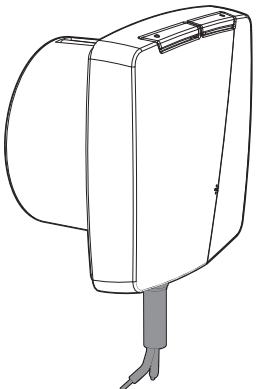
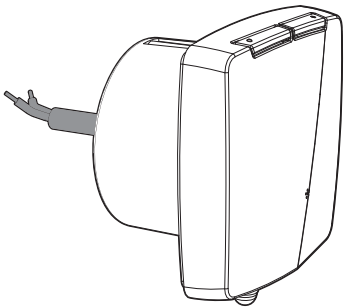
Sortie de câble extérieure	Sortie de câble dans le mur
Sous le boîtier	A l'arrière du boîtier dans une boîte de dérivation (non fournie).
	

## • Sortie de câble sous le boîtier

- 1- Ôtez le serre-câble présent sur le récepteur.

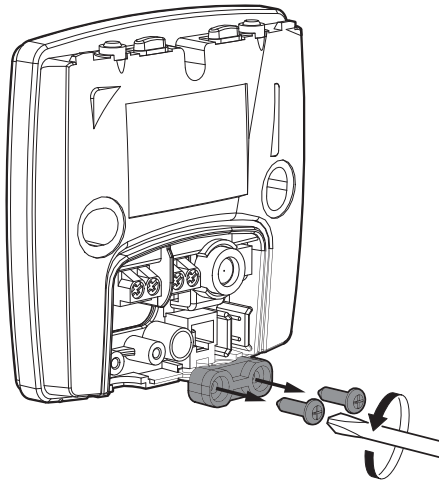

- 2- Découpez à l'aide d'un cutter le capuchon d'étanchéité et faites passer le câble de l'appareil à raccorder.

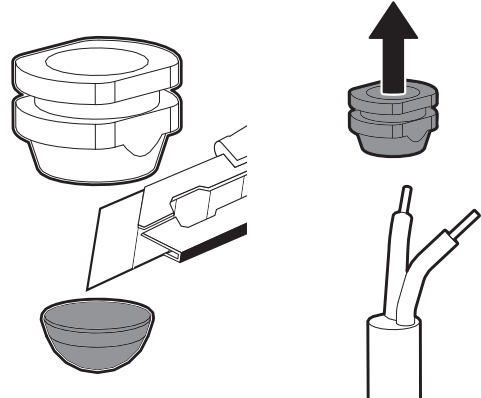

- 3- Procédez au raccordement électrique de l'appareil.

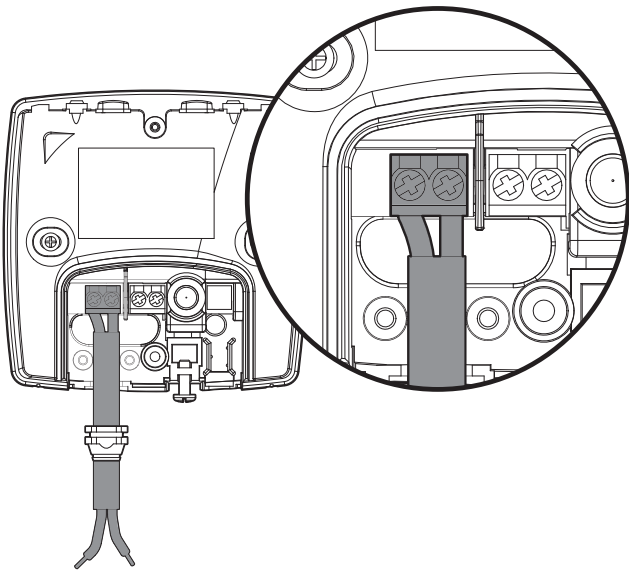

- 4- Positionnez le capuchon d'étanchéité dans le logement dédié.

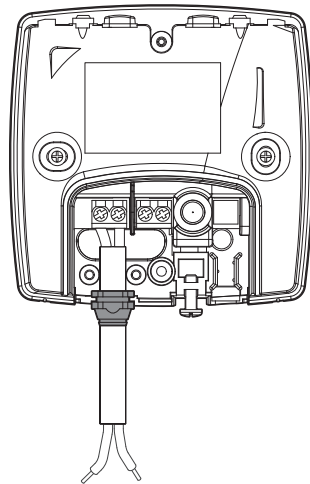

- 5- Remettez en place et serrez le serre-câble.

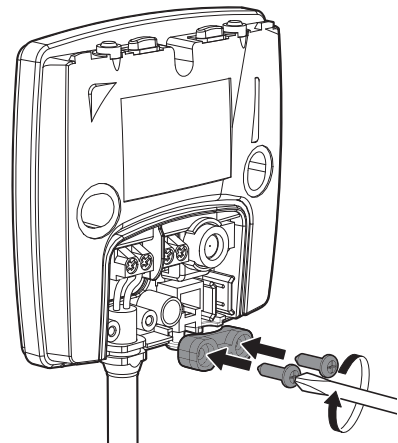

6- A l'aide des 2 vis de montage fournies, montez le récepteur sur la boîte d'encastrement.

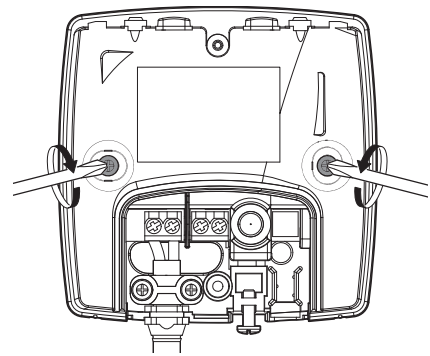

### • Sortie de câble en partie arrière

1- Passez les câbles à connecter par l'ouverture prévue à cet effet.

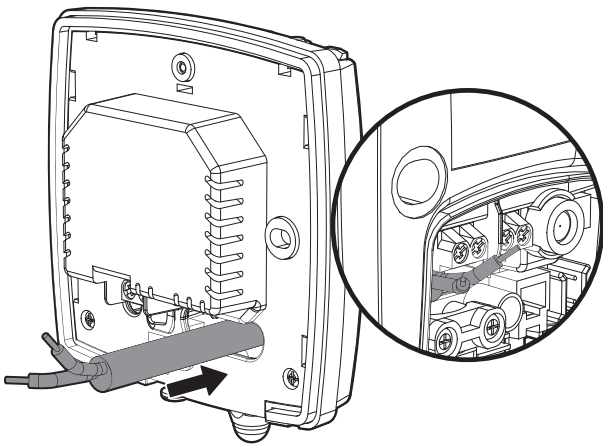

2- Procédez au raccordement électrique (voir page 9).

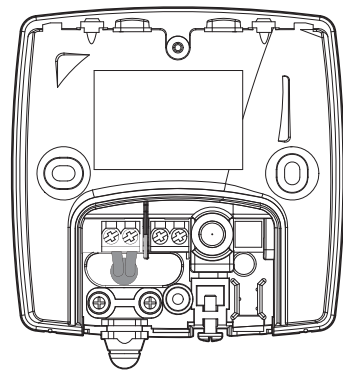

3- A l'aide des 2 vis de montage fournies, montez le récepteur sur la boîte d'encastrement.

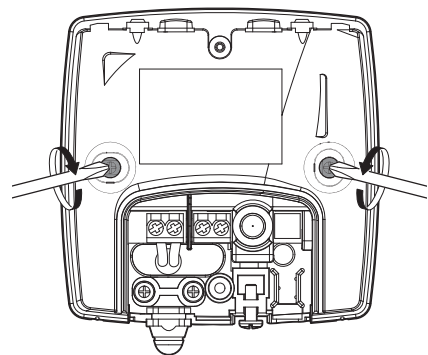

### • Montage en saillie

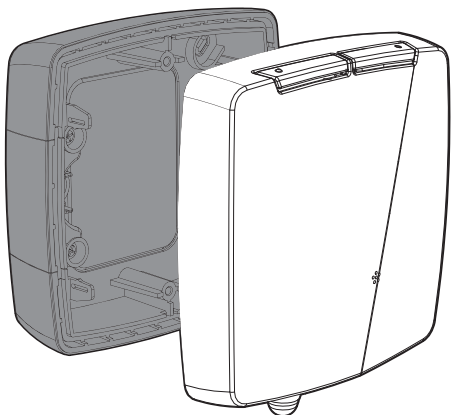

Veillez à garantir le maintien des câbles de raccordement en respectant la norme d'installation en vigueur.



### - 3 Sorties de câble possibles :

Il est possible de faire sortir le câble de raccordement à l'appareil piloté par la face avant, en partie arrière, vers le mur ou bien sur le côté, à l'aide de la goulotte de guidage des câbles (non fournie).

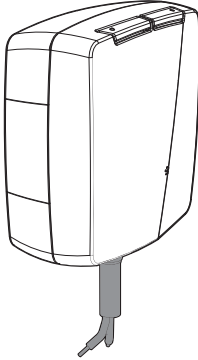
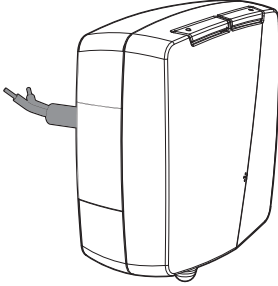
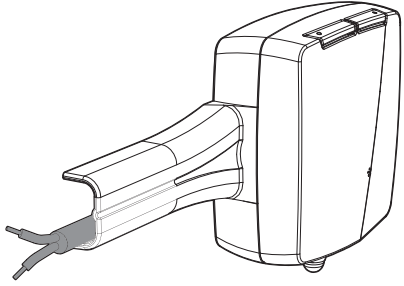
Sortie de câble extérieure	Sortie de câble dans le mur	Sortie de câble par le côté
Sous le boîtier	A l'arrière du boîtier dans une boîte de dérivation (non fournie).	Sur le côté du boîtier avec la goulotte (non fournie), à droite ou à gauche de l'appareil à piloter
		

### • Sortie de câble en partie arrière

1- Pré-percez les trous utilisés pour le montage du socle mural au mur.

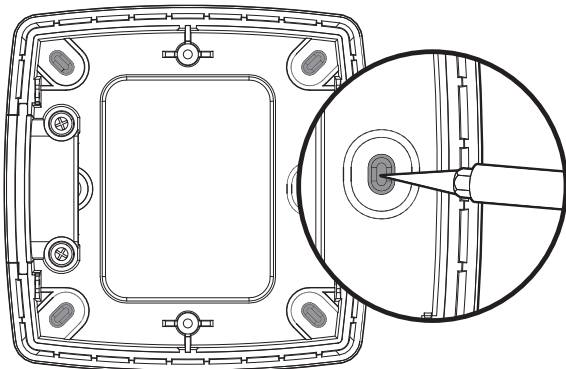

2- Dans le cas d'une sortie de câble dans le mur, découpez la zone sécable au dos du socle mural.

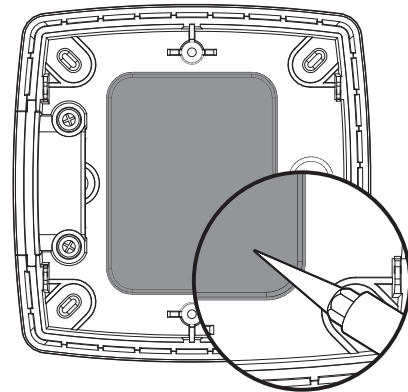

3- Fixez le socle mural avec les deux vis et chevilles fournies.

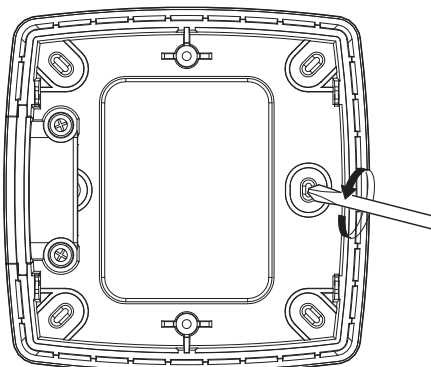

4- A l'aide des 2 vis de montage fournies, montez le récepteur sur la boîte d'encastrement.

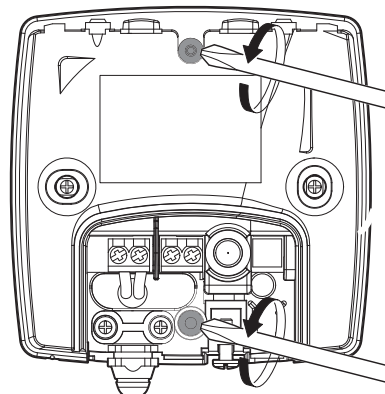



## Utilisation de la goulotte (non fournie)

- 4- Découpez à l'aide d'un cutter les capuchons d'étanchéité et faites passer le/les câble(s) de l'appareil à raccorder.

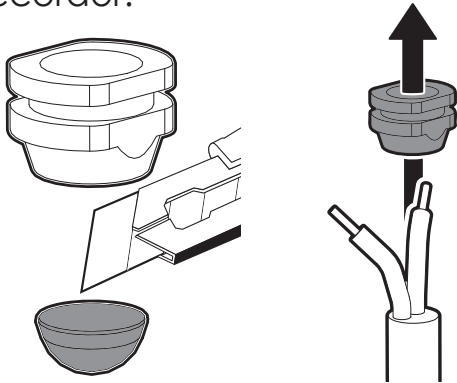

- 5- Positionnez les capuchons d'étanchéité dans leur logement dédié.

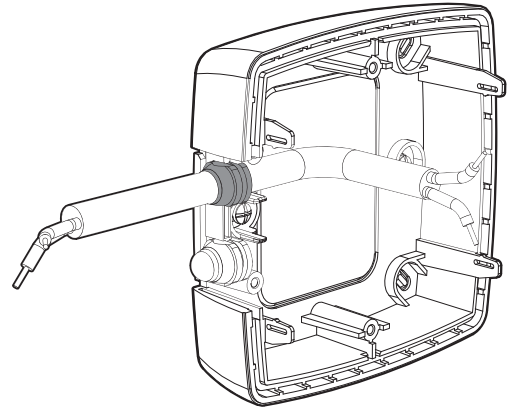

- 6- Positionnez la goulotte.

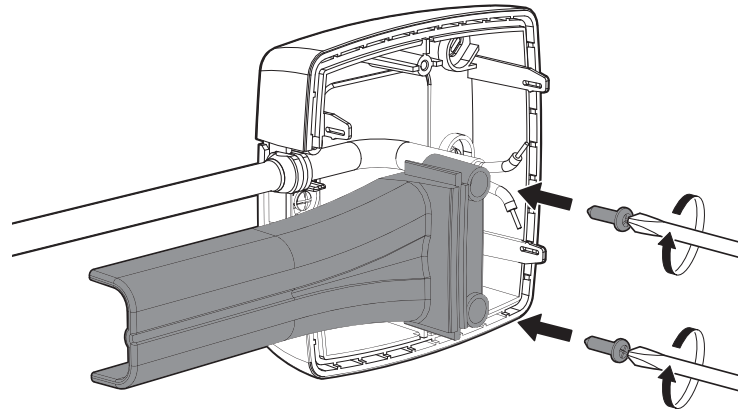

- 7- A l'aide des 2 vis de montage fournies, montez le récepteur sur la boîte d'encastrement.

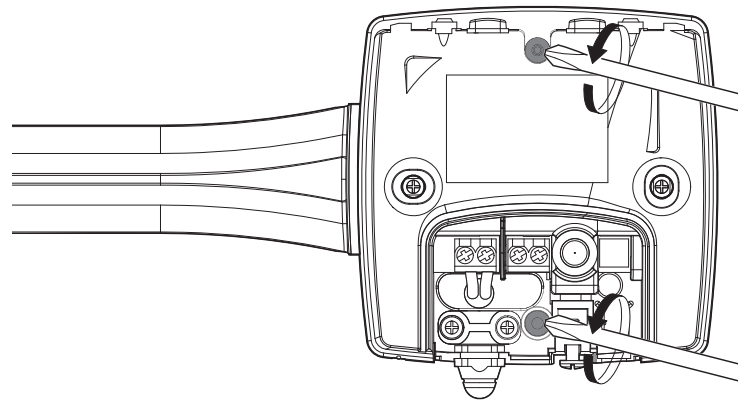

**Note :** Dans le cas d'une sortie de câble par l'arrière, aucun système d'étanchéité et d'anti-traction n'est nécessaire.

## • Fermeture du boîtier

1- Remettez en place le couvercle du produit.

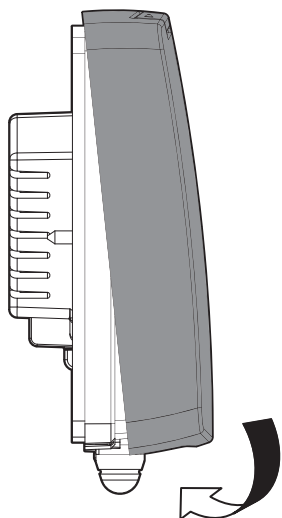

2- Verrouillez le couvercle en revissant la vis située en-dessous.

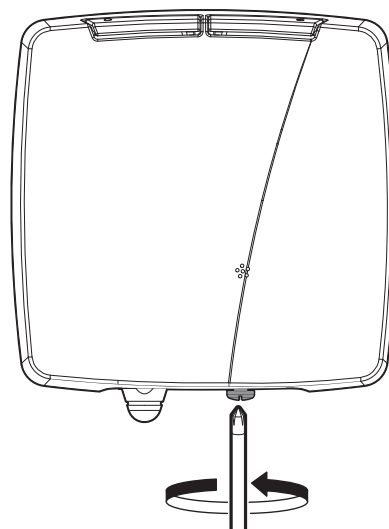

## INSTALLATION DU THERMOSTAT

### Installez votre thermostat aux emplacements recommandés :

Pour bien assurer sa fonction de régulation de la température ambiante, le thermostat doit être installé à environ 1,5m du sol, à l'intérieur, à l'abri du rayonnement direct du soleil et de toute source de chaleur ou de fraîcheur telle que : lampe, radiateur, courant d'air, etc...

Note : pour s'assurer du bon fonctionnement du produit, veillez à ce qu'il ne soit pas placé à proximité d'un endroit qui pourrait être affecté par des interférences d'une autre source tels que : une télévision, un PC, un récepteur radio, etc.

Pour assurer son bon fonctionnement, veillez à ne pas couvrir le thermostat (rideaux, meubles...)

**Important** : Le thermostat mesure la température de l'endroit où il est installé. Il ne saurait prendre en compte les différences de température qui peuvent exister entre différents endroits/pièces du logement si la température n'est pas uniforme.

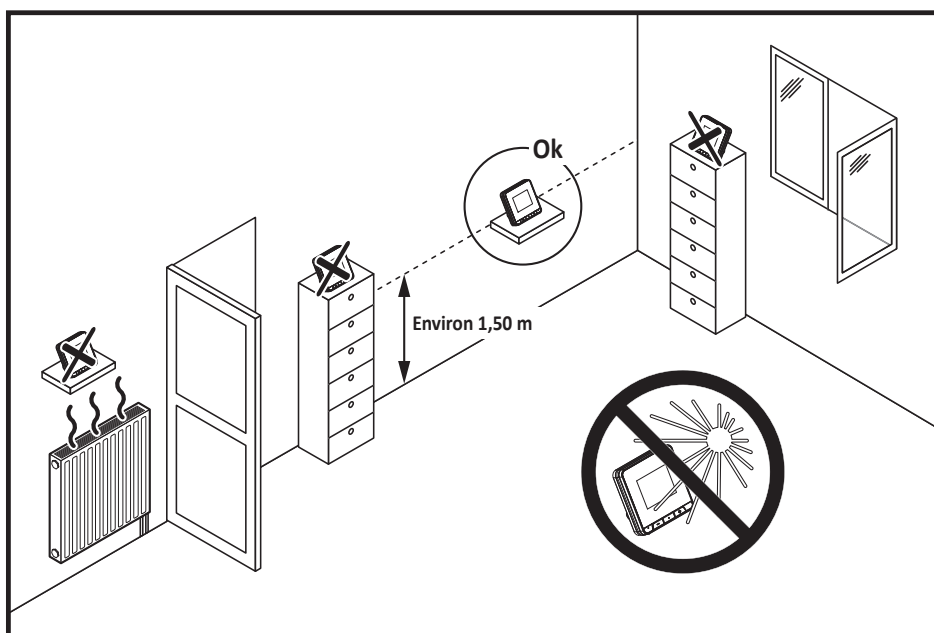

Connectez le câble d'alimentation déjà présent sur votre thermostat sur la prise secteur fournie. Branchez votre thermostat à une prise de courant.

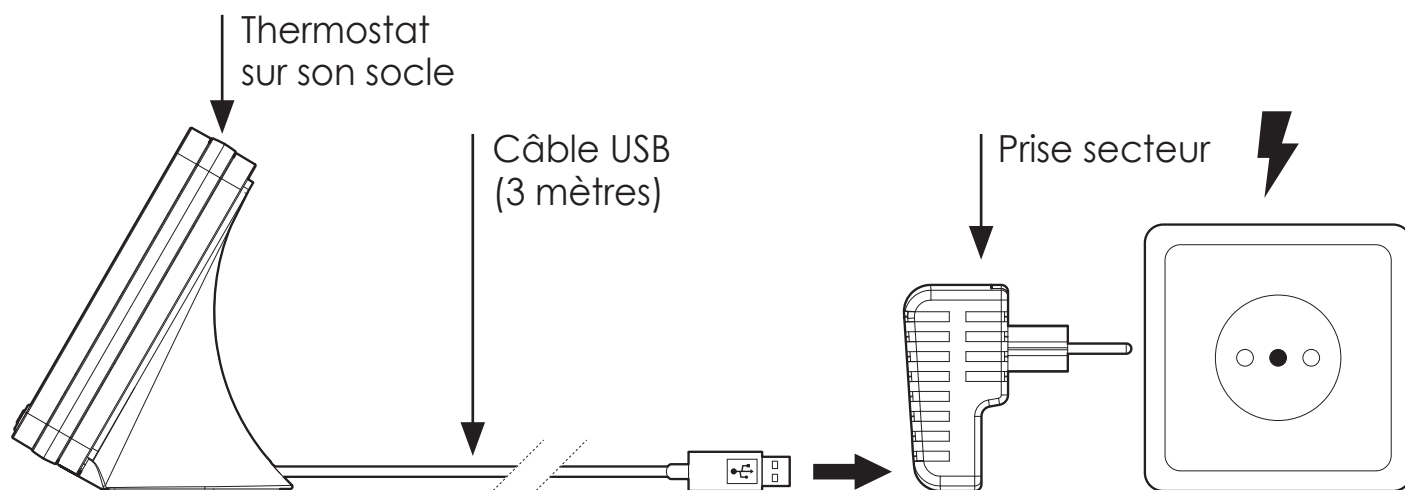

## MISE SOUS TENSION

A chaque mise sous tension de votre thermostat, une barre de progression apparaît pour vous informer que le logiciel est en cours de chargement.

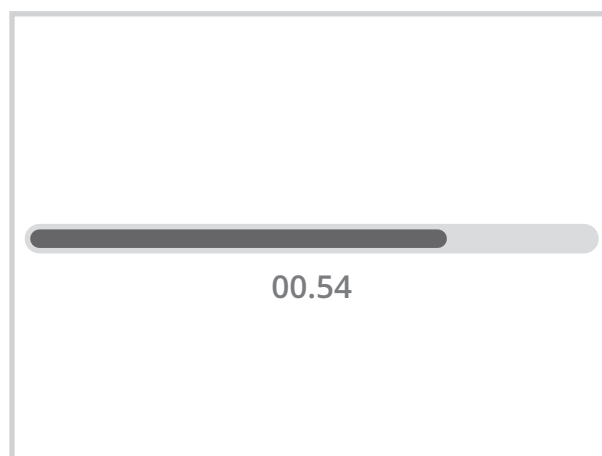

Une fois le chargement effectué, une procédure de démarrage rapide vous est automatiquement proposée afin de paramétrer les principaux réglages nécessaires au bon fonctionnement du produit.

Suivez les étapes ci-dessous à l'aide des flèches de navigation < / > et sélectionnez le réglage souhaité en appuyant directement sur l'écran :

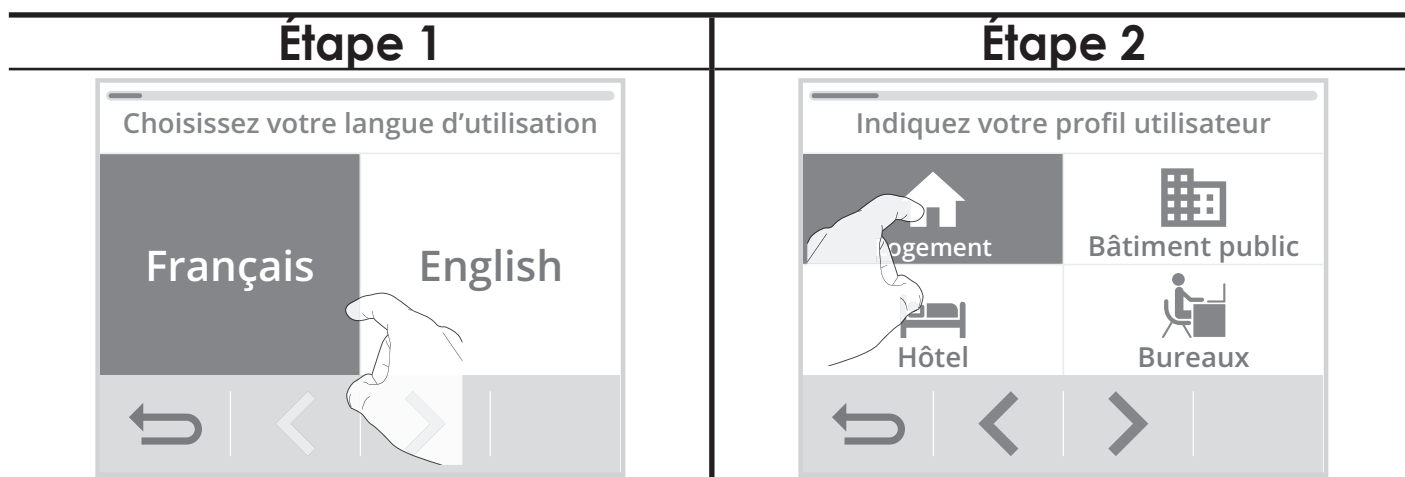

### Étape 3 (voir page 26)



### Étape 4 (voir page 22)



### Étape 5



### Étape 6



### Étape 7 (voir page 60)



### Étape 8

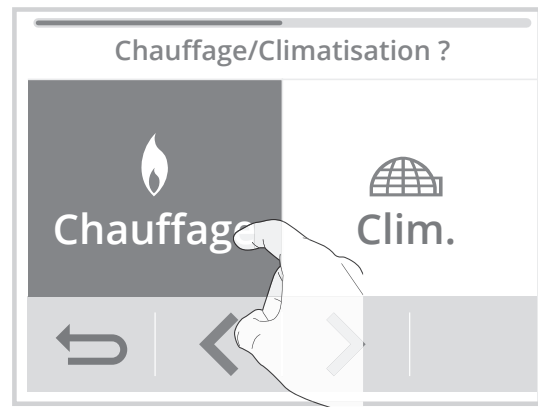

### Étape 9

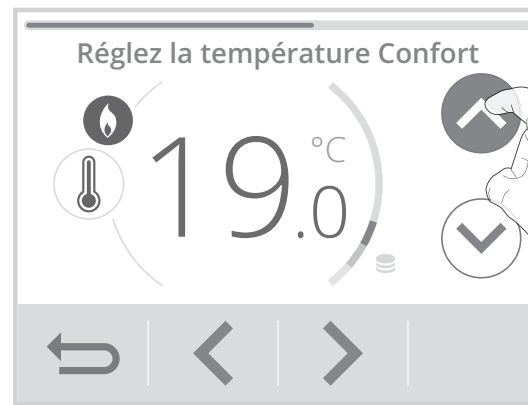

### Étape 10

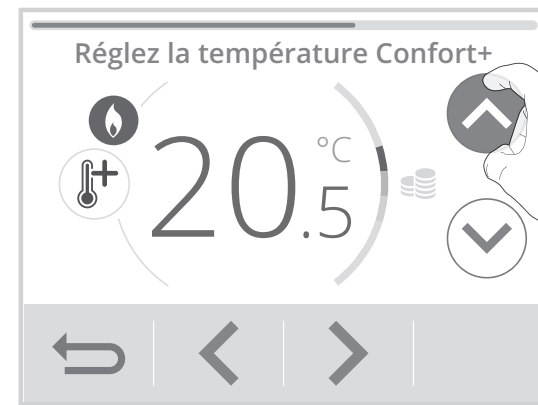

## Étape 11



## Étape 12

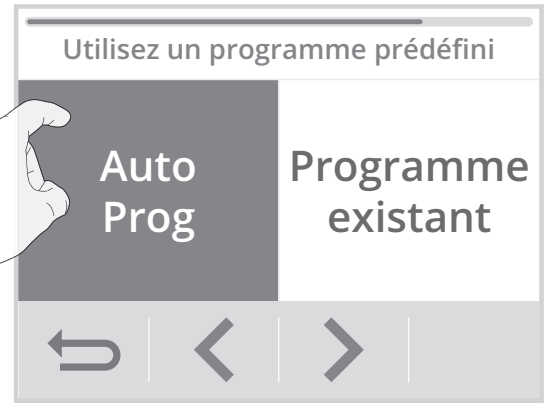

## Étape 13

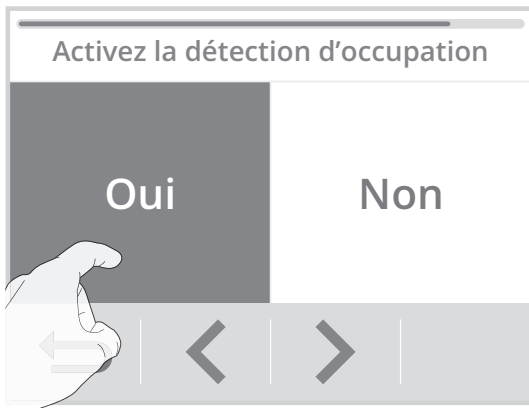

## Étape 14

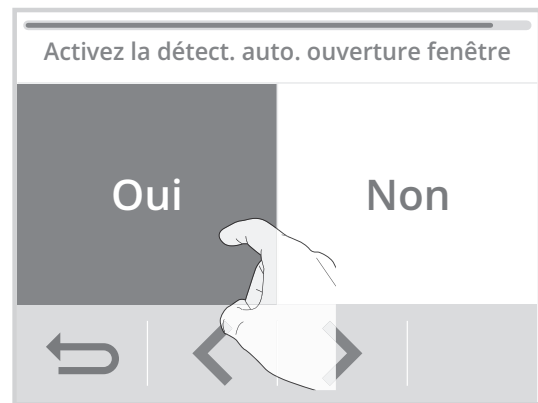

## Étape 15



Appuyez sur **OK** pour valider les réglages. L'écran d'accueil apparaît. Par défaut, le thermostat est en mode Auto confort (selon la programmation sélectionnée à l'étape 12 de l'installation rapide).

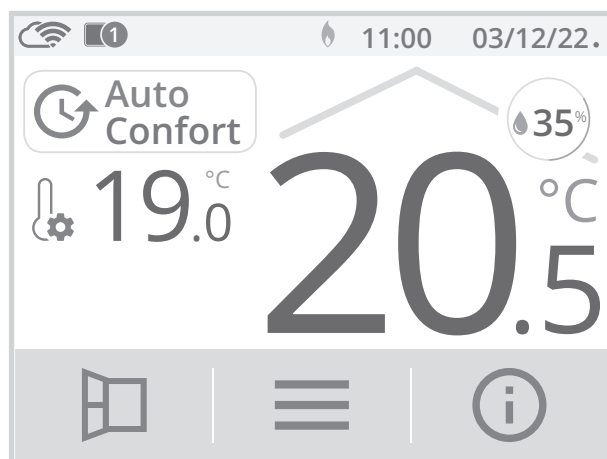

Vous pouvez revenir à tout moment sur ces réglages en appuyant sur **☰**, puis en sélectionnant Installation rapide.

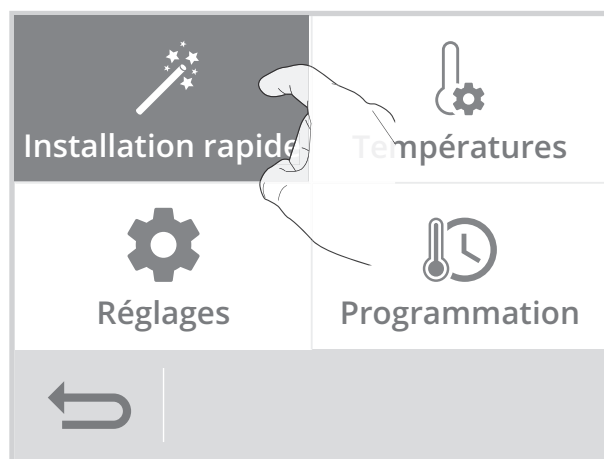

## ASSOCIATION RADIO DU THERMOSTAT AVEC LE RÉCEPTEUR

La thermostat a été conçu pour piloter à distance votre installation de chauffage/climatisation. Vérifiez au préalable que votre générateur de chaleur a bien été raccordé au récepteur radio fourni (voir chapitre Installation page 9). La transmission entre le thermostat et le récepteur se fait sans fil, par ondes radio.

Le thermostat et le récepteur ne sont pas associés en usine. Pour les associer, procédez comme suit :

1- Depuis l'écran d'accueil, appuyez sur **☰** puis sélectionnez **Réglages**.

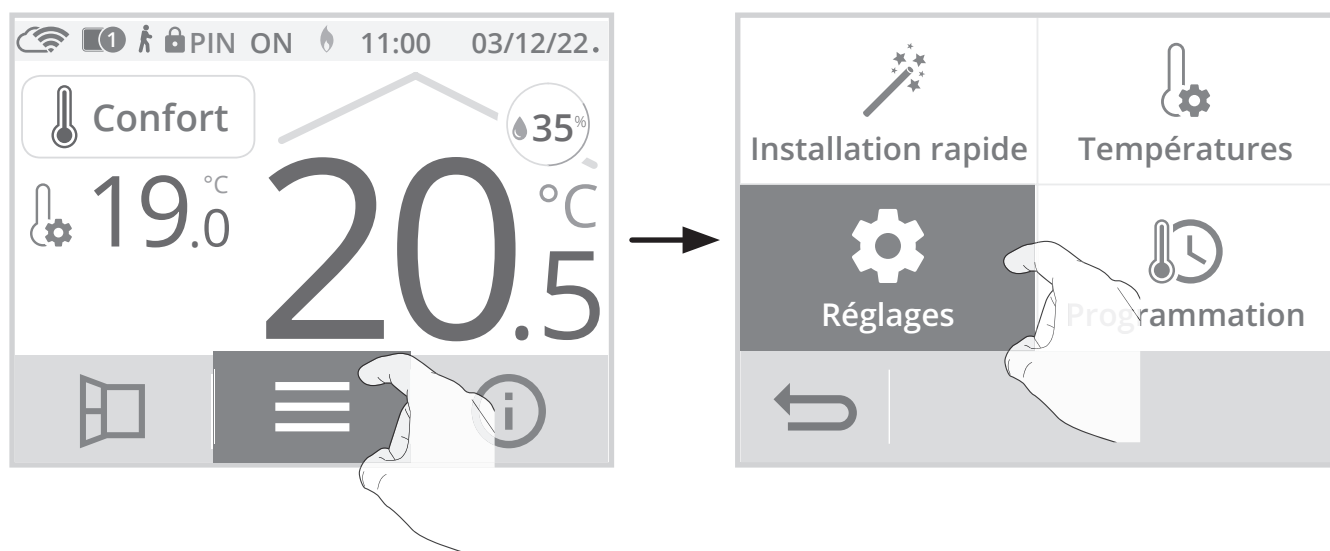

2- Depuis le menu Réglages, appuyez sur **Réseau**.

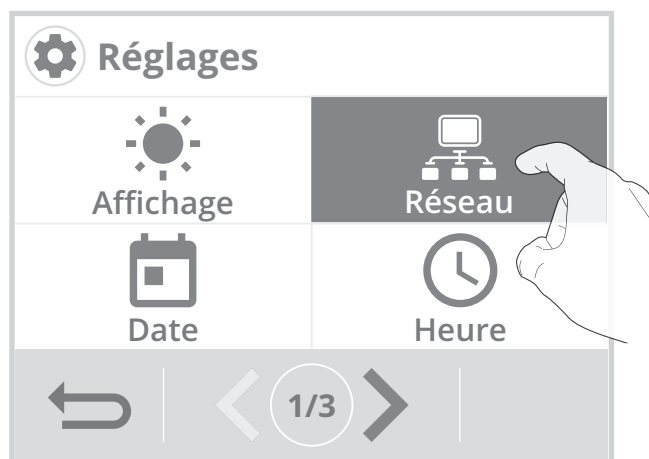

3- Appuyez sur **Association radio récepteurs**.



4- Appuyez sur **Ajouter**.

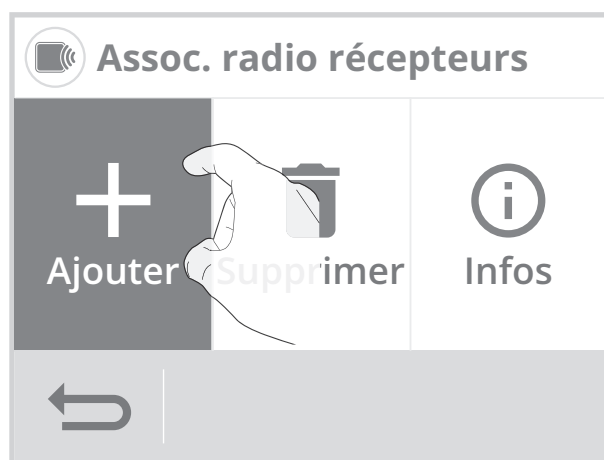

5- Mettez votre récepteur en mode appairage (voir étape 6), puis appuyez sur **OK**.

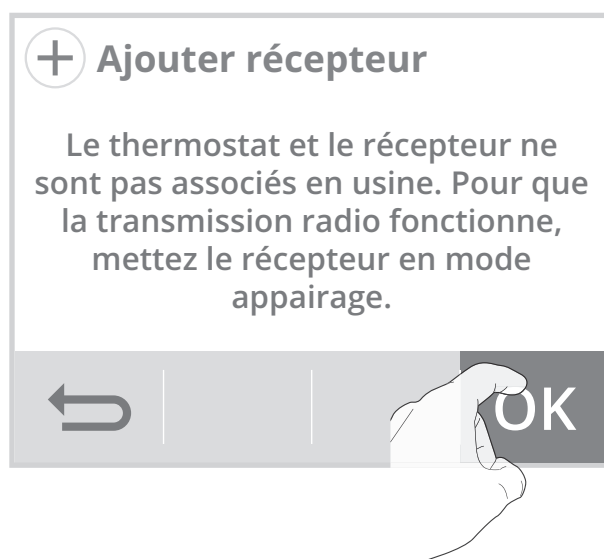

Vous pouvez associer jusqu'à 10 récepteurs à un même thermostat.

Si vous souhaitez rajouter d'autres récepteurs pour qu'ils soient tous pilotés par le thermostat, reportez-vous à la page suivante.

Si vous avez déjà 10 récepteurs associés, un écran d'informations apparaîtra.

Vous devrez alors désappairer un récepteur (voir page 55 "Annulation de l'association radio entre le thermostat et le(s) récepteur(s)") ou utiliser un autre thermostat pour pouvoir piloter un récepteur supplémentaire.

- 6- Sur le récepteur, effectuez un appui long d'environ 5 secondes sur le bouton 1 jusqu'à ce que son voyant clignote vert.

Lorsque le récepteur clignote, cela signifie qu'il est en mode appairage.

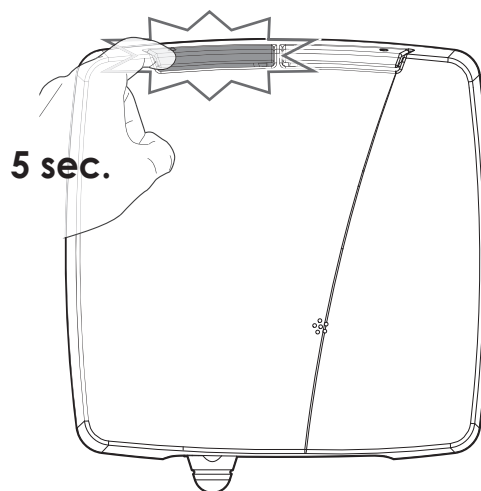
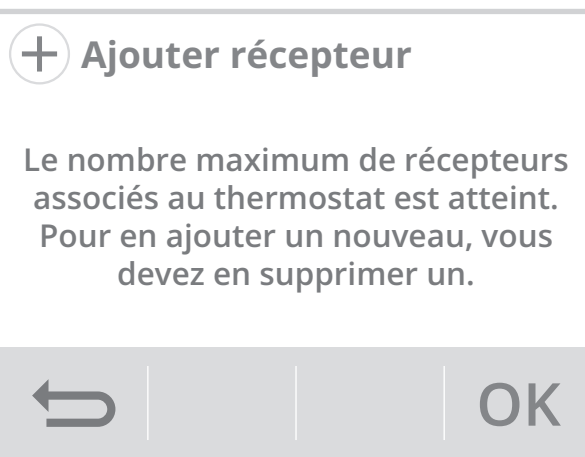

Note : Les 2 écrans suivants vont apparaître lorsque la connexion s'effectue. Vous n'avez rien à faire sur le produit.

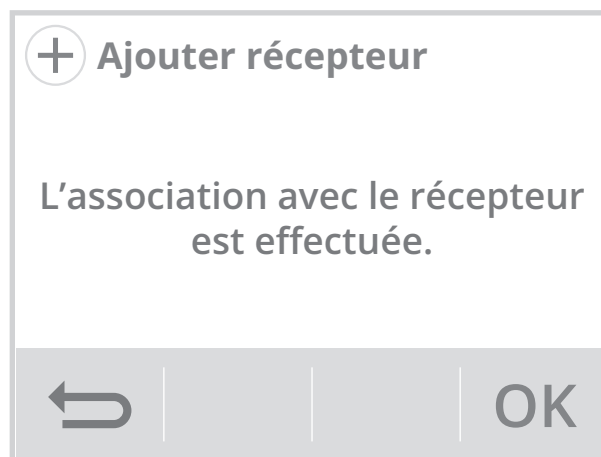
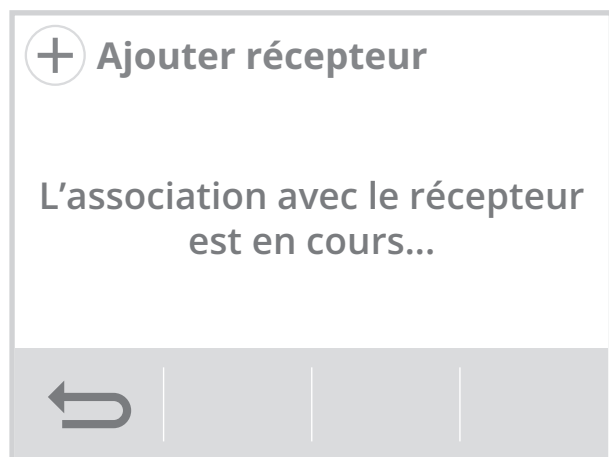



Une fois le récepteur associé, appuyez sur **OK**, il vous sera proposé d'associer un nouveau récepteur. Si vous souhaitez rajouter un autre récepteur, renouvelez les opérations décrites sur la page précédente.

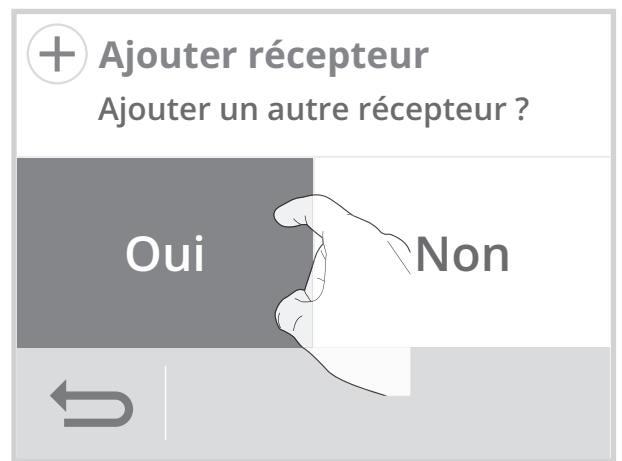

## • Vérification du niveau de transmission radio

**Important : avant de procéder à la vérification, bien s'assurer que le thermostat et le récepteur se trouvent à leur emplacement définitif (voir paragraphe Installation page 9) et qu'ils sont associés (voir paragraphe précédent "Association radio du thermostat avec le récepteur" page 22).**

Vous avez la possibilité, à tout moment, de contrôler la qualité de communication entre le thermostat et son récepteur.

Pour voir le niveau de réception radio, reportez-vous à la page 56, paragraphe "Informations des récepteurs".

## • Identification des récepteurs

Si plusieurs récepteurs sont associés au thermostat, vous pouvez les identifier pour pouvoir les repérer visuellement. Pour cela, reportez-vous à la page 56, paragraphe "Informations récepteurs".

## • Test manuel du récepteur

Pour tester manuellement et forcer temporairement le fonctionnement du récepteur, effectuez un appui court sur le bouton 2 : le voyant du bouton 2 s'allume. Par appuis successifs, le voyant du bouton 2 du récepteur passe successivement de l'état allumé (ON) à l'état éteint (OFF).

Cette commande manuelle sera annulée au prochain ordre reçu par le relais.

Le mode forçage manuel est actif pendant 1h maximum.



## • Annulation de l'association radio

Pour annuler l'association radio entre le thermostat et le récepteur, reportez-vous à la page 55, paragraphe "Suppression d'un récepteur".

# CONNEXION AU RÉSEAU WIFI

Votre thermostat a été spécialement conçu pour être connecté directement à la box de votre fournisseur d'accès internet sans aucun autre accessoire. Pour associer l'appareil à votre réseau wifi, procédez dans l'ordre suivant :

1- Depuis l'écran d'accueil, appuyez sur  puis sélectionnez **Réglages**.

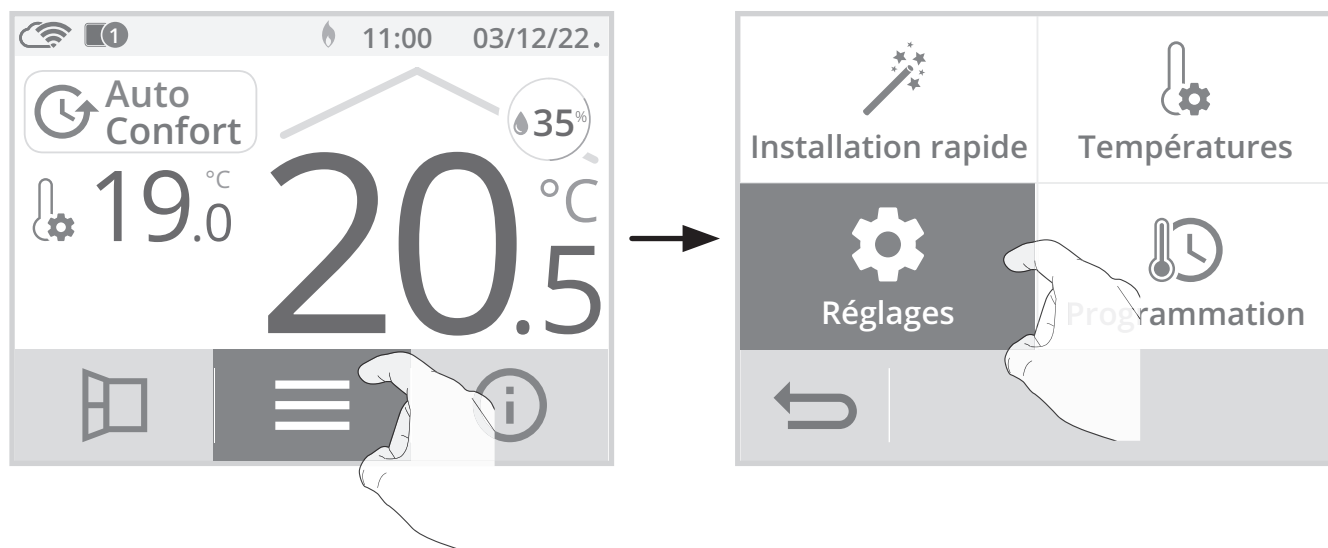

2- Depuis le menu Réglages, appuyez sur **Réseau**.

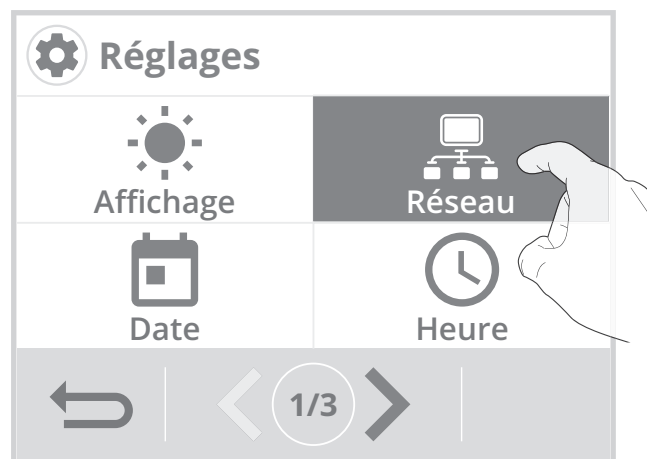

3- Appuyez sur **Wifi** pour démarrer la procédure d'appairage .

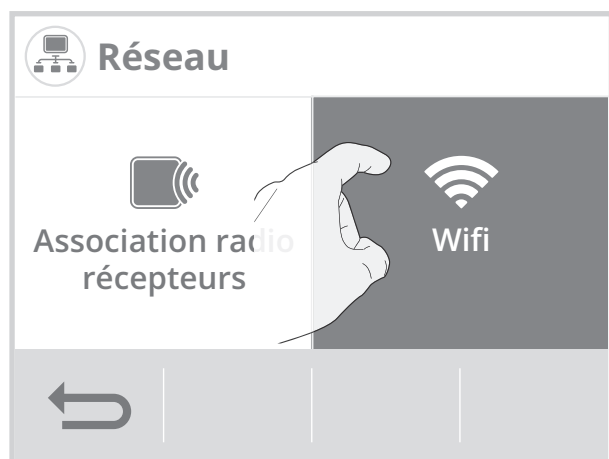

4- Appuyez sur **Connexion**.

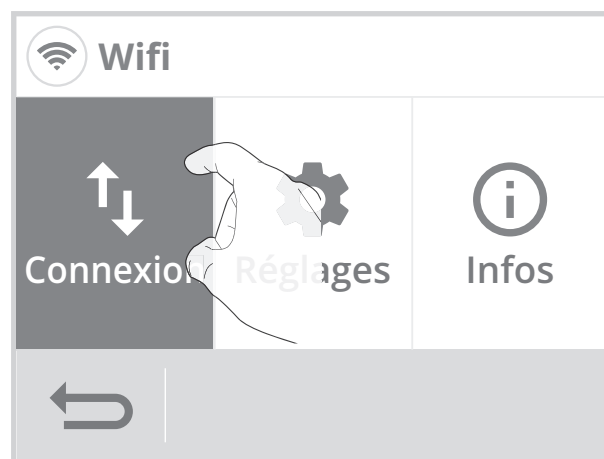

5- Appuyez sur **OK**.

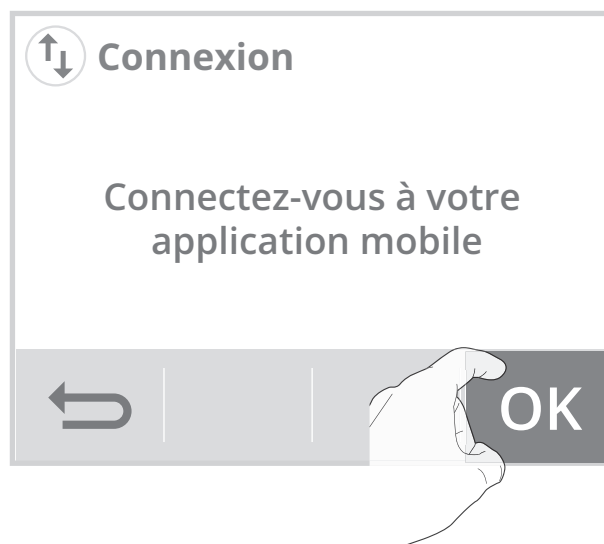

6- Votre appareil est en mode connexion. Veuillez vous reporter aux instructions présentes sur votre application et laissez-vous guider jusqu'à la connexion complète de l'appareil.

Télécharger l'application sur les stores :

\* <https://play.google.com/store/apps>

\* <https://www.apple.com/fr/app-store/>



**Note :** Les 3 écrans suivants vont apparaître lorsque la connexion s'effectue. Vous n'avez rien à faire sur le produit.

1	2	3
<p>Connexion</p> <p>Application connectée au produit</p>	<p>Connexion</p> <p>Connexion en cours...</p>	<p>Connexion</p> <p>Connecté au Wifi</p>

Une fois le produit connecté, appuyez sur **OK** pour sortir du mode connexion. L'appareil revient automatiquement au menu installation.

Votre appareil peut désormais être piloté à distance depuis un smartphone, PC ou tablette. Pour cela, connectez-vous à l'application My Therma et laissez-vous guider.

# FONCTIONNEMENT

## SÉLECTION D'UN MODE DE FONCTIONNEMENT

A partir de l'écran d'accueil, vous pouvez accéder aux modes de fonctionnement en appuyant sur la zone d'indication du mode affichée à l'écran ou bien sur .

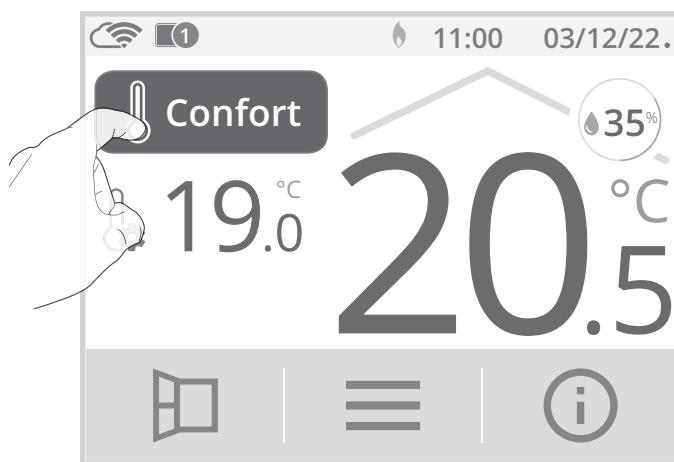

OU

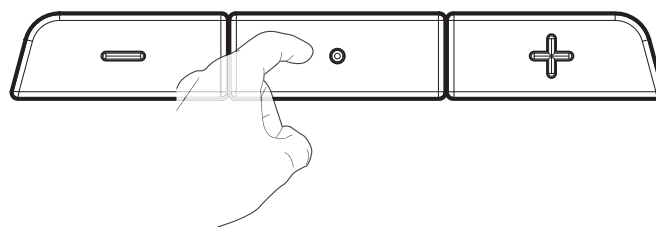

Visualisez les différents modes de fonctionnement disponibles à l'aide des flèches de navigation et sélectionnez le mode de fonctionnement souhaité en appuyant directement sur l'écran.

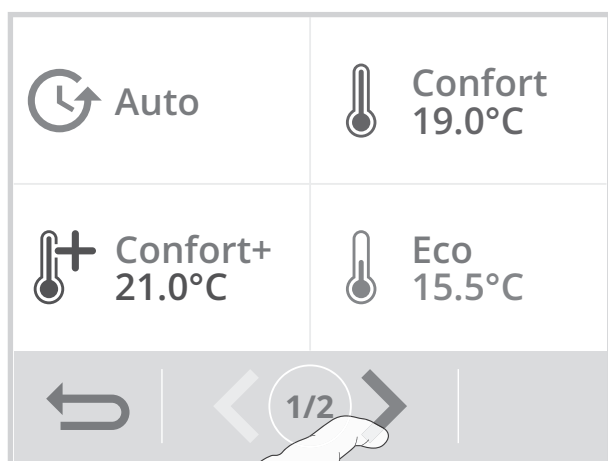

## Description du mode de fonctionnement

## Affichage

-  **Mode Auto**

En mode automatique, l'appareil assurera automatiquement le passage d'un mode de fonctionnement à un autre selon l'auto-programmation, activée par défaut. Pour désactiver l'auto-programmation et appliquer un programme pré-enregistré voir page 39 programmation hebdomadaire et journalière, économies d'énergie.

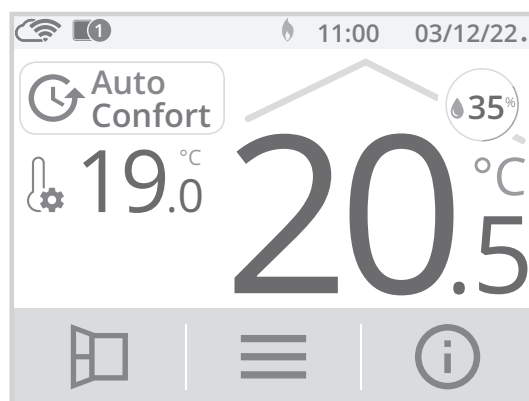

-  **Mode Confort**

Mode Confort permanent, le thermostat fonctionne 24h/24 à la température réglée (par défaut 19°C en mode chauffage et 26°C en mode rafraîchissement/climatisation). Le niveau de température Confort est réglable par l'utilisateur (voir chapitre réglage des températures de consigne page 33).

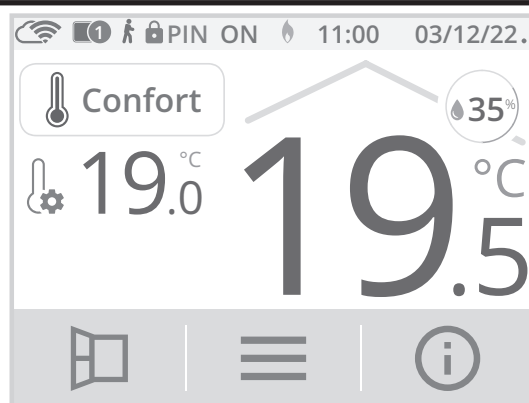

-  **Mode Confort+**

Mode Confort+ permanent, le thermostat fonctionne 24h/24 à la température réglée (par défaut 21°C en mode chauffage et 24°C en mode rafraîchissement/climatisation). Cela vous permet d'augmenter ou de diminuer la température sans modifier la température du mode Confort. Sélectionnez ce mode pour de courtes périodes.

Le niveau de température Confort+ est réglable par l'utilisateur (voir chapitre réglage des températures de consigne page 33).

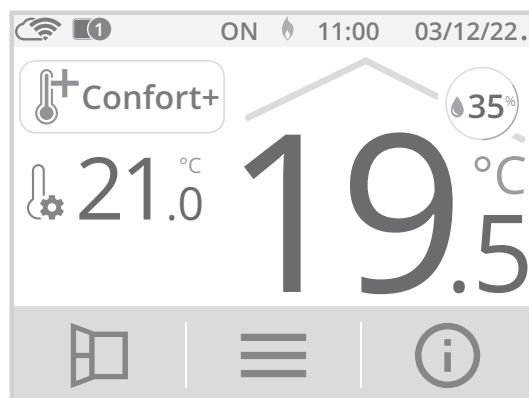

-  **Mode Éco**

Mode Economique, correspond à la température du mode Confort plus ou moins 3,5°C (selon que vous soyez en mode chauffage ou rafraîchissement/climatisation). Cela vous permet d'augmenter ou de diminuer la température sans dérégler la température du mode Confort. Activez ce mode pour des absences de courte durée (entre 2h et 24h) et pendant la nuit.



## Description du mode de fonctionnement

-  **Mode Hors-gel**

Mode protection Hors-gel, permet de sécuriser les installations d'un logement contre le gel en maintenant une température permanente de 7°C. Activez ce mode pour vos absences prolongées (plus de cinq jours).

-  **Mode Vacances**

Vous pouvez programmer une période d'absence durant laquelle votre installation sera protégée du gel. A l'issue de cette période, l'appareil assurera un retour au mode Auto. Ceci vous garantit un maximum d'économies durant vos vacances et un niveau de confort optimal lors de votre retour.

Réglez la date de votre retour à l'aide  ou  puis validez par **OK**.

L'appareil affiche automatiquement le décompte des jours restants avant votre retour ainsi que votre date de retour.

## Affichage

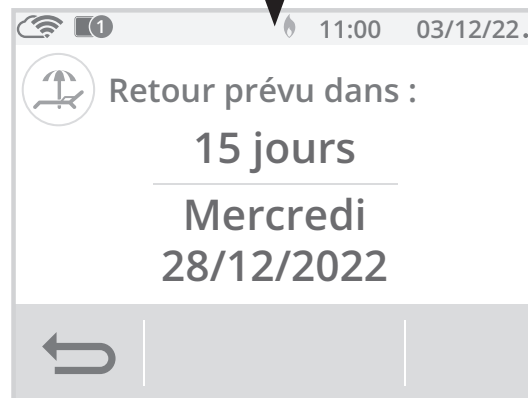
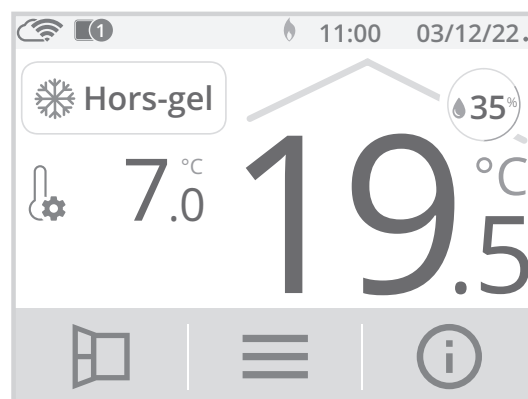

**Astuce** : Il est conseillé de régler une date de retour un jour antérieur à la date réelle. De cette manière, vous retrouverez la bonne température dès votre retour. Exemple : si vous revenez de vacances le 20 février, programmez un retour au 19 février et disposez de la bonne température dès votre retour !



**Arrêt manuel** : A tout moment, vous pouvez arrêter le Mode Vacances par un appui sur **Stop**. L'appareil revient automatiquement dans le mode de fonctionnement d'origine (mode actif avant l'enclenchement du Mode Vacances).

-  **Mode Boost**

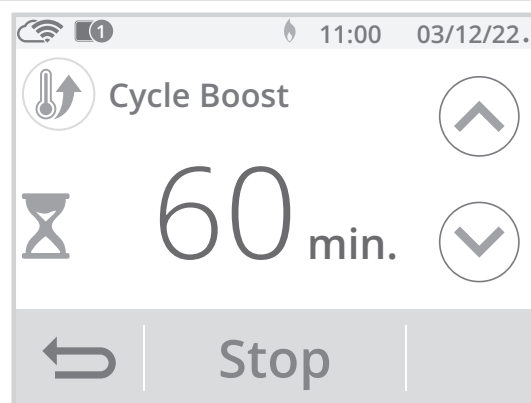
En mode Boost, la consigne de température est montée à la température Confort ou Confort+ plus 2°C (par exemple si la température Confort est réglée à 19°C, le boost l'augmentera temporairement pour atteindre 21°C).



Le Boost est actif pendant une durée pré-réglée à 60 minutes et modifiable (voir page 67 pour modifier la durée du Boost).

Durant la 1<sup>ère</sup> minute, vous avez la possibilité de modifier la durée du Boost de 30 à 180 minutes par intervalle de 10 minutes en appuyant sur  ou . Cette modification sera sauvegardée et effective pour les prochains Boost.

Après 1 minute, le décompte du Boost commence et le temps s'écoule, minute par minute.

**Remarque :** Au delà d'une minute, vous pouvez modifier provisoirement la durée. Elle ne sera valable que pour ce Boost actif et donc non récurrente.

### Arrêt du Boost

**Arrêt manuel :** A tout moment, vous pouvez arrêter le Boost par un appui sur **Stop**. L'appareil revient automatiquement dans le mode de fonctionnement d'origine (mode actif avant l'enclenchement du Boost).

**Sécurité - arrêt automatique :** Si la température ambiante atteint la température Confort ou Confort+ plus 2°C (dans notre exemple 21°C) pendant le décompte, alors le Boost s'arrête. L'appareil ne chauffe plus la pièce mais le mode Boost est toujours actif, le décompte, le symbole  et le témoin de chauffe **ON** sont toujours affichés. Lorsque la température descendra en dessous de la température Confort ou Confort+ plus 2°C (dans notre exemple < 21°C) ; le Boost sera réactivé jusqu'à la fin du décompte.

-  **Mode Veille**

Mode veille, permet d'arrêter votre installation. Ce mode est activé 24h/24h, 7 jours/7.

**Important :** Dans ce mode, le Hors-gel n'est pas activé.



# DÉROGATION MANUELLE ET TEMPORAIRE À UN MODE DE FONCTIONNEMENT EN COURS

Cette fonction permet de modifier la température de consigne temporairement. Pour cela appuyez sur  ou .

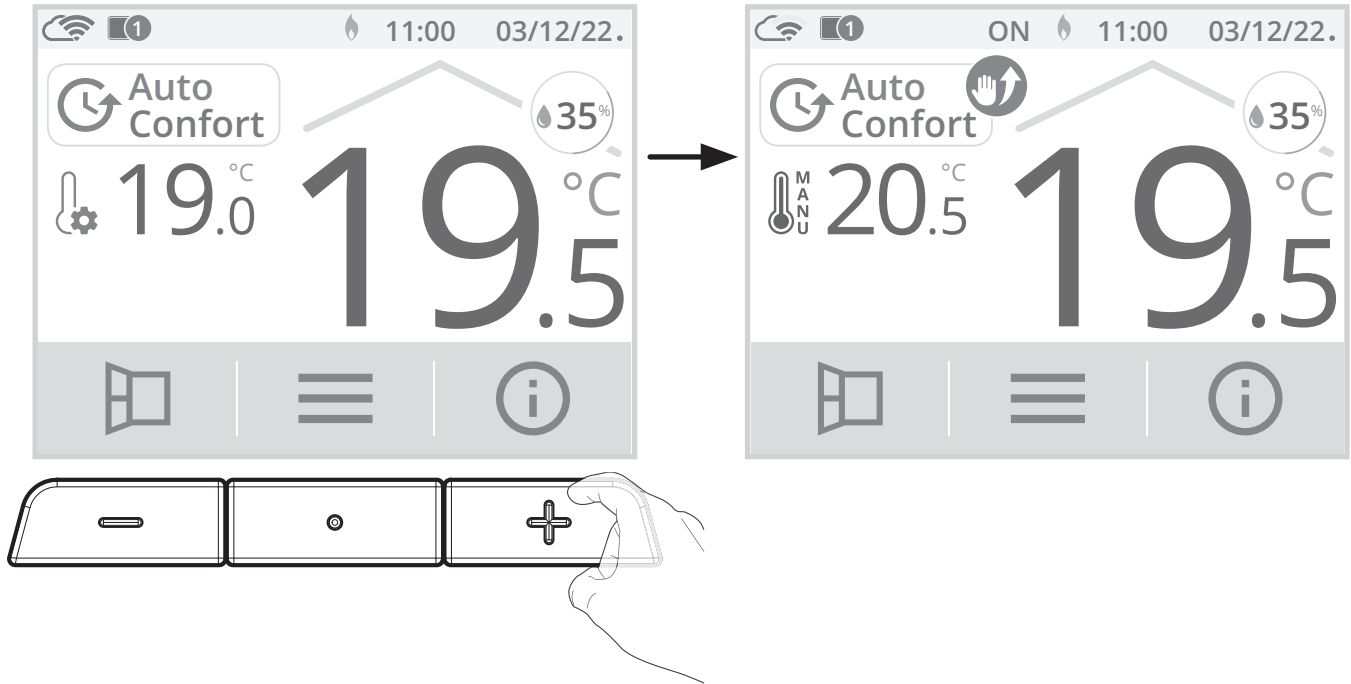

Vous pouvez annuler cette dérogation à tout moment en appuyant sur  ou sur la zone d'indication du mode puis en sélectionnant le mode souhaité.

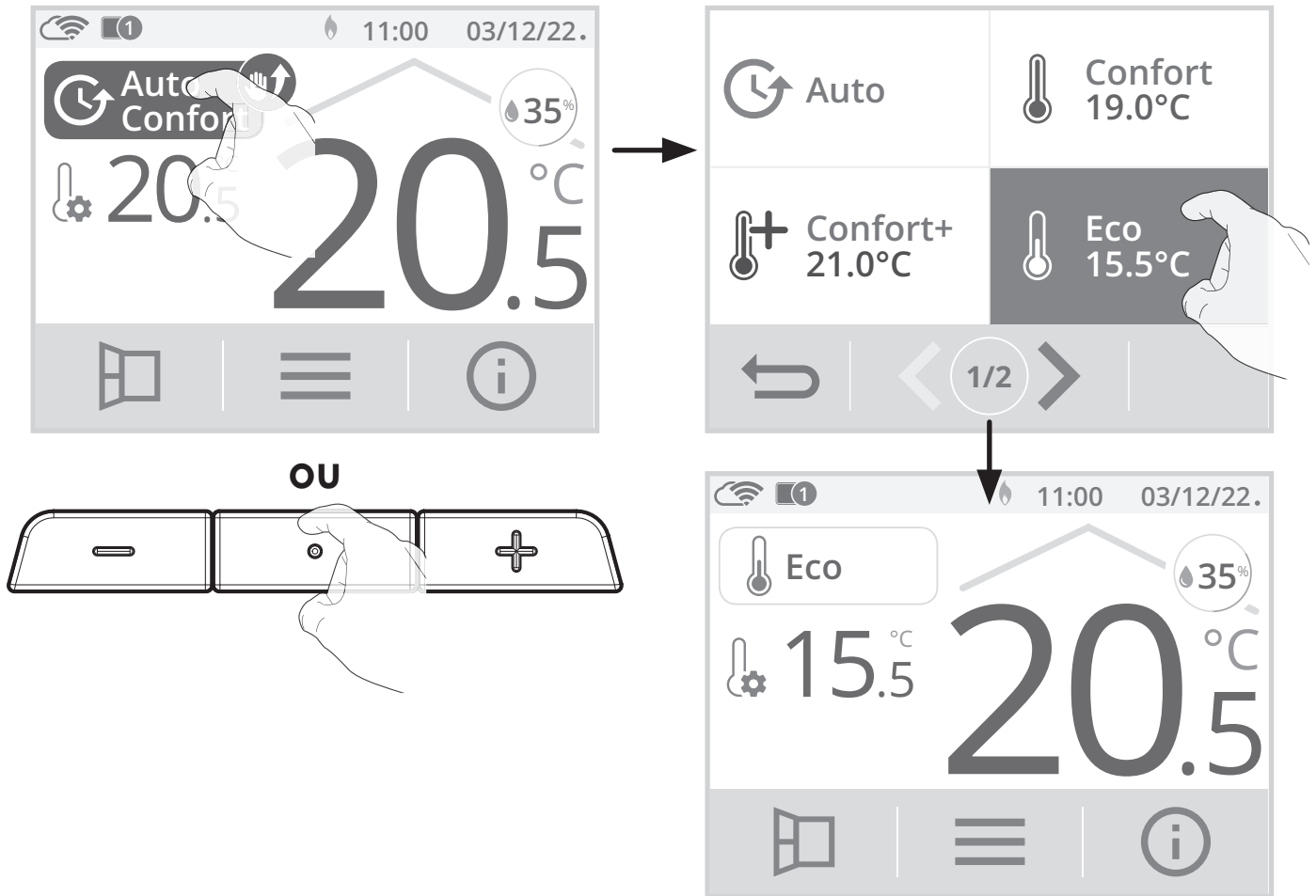



Si aucune annulation ou changement de mode n'a été effectué, le thermostat basculera automatiquement (par la programmation intégrée) dans le mode suivant ou au passage à 0h00 de l'horloge.

## RÉGLAGE DES TEMPÉRATURES DE CONSIGNE

- 1- A partir de l'écran d'accueil, appuyez sur , puis sélectionnez **Températures**.

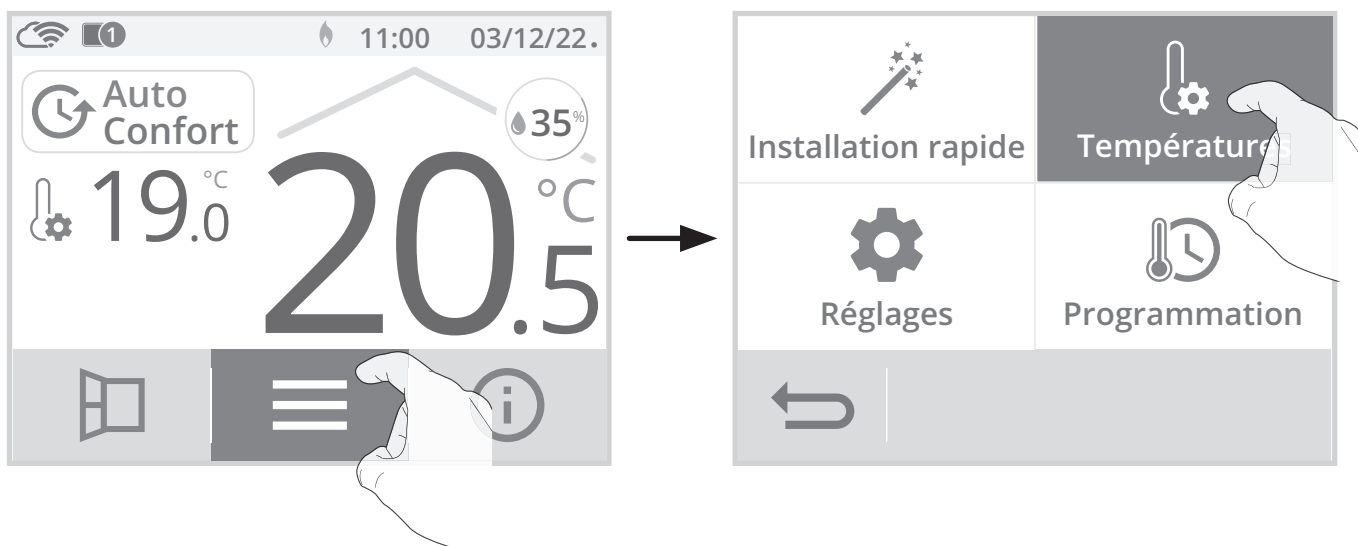

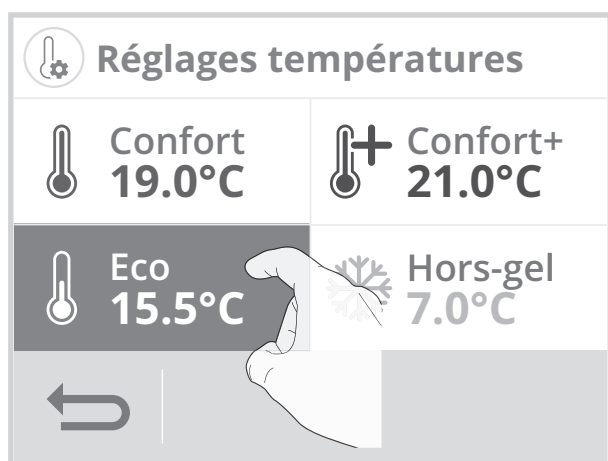

- 2- Sélectionnez la température de consigne à modifier : Confort, Confort+, Éco ou Hors-gel.

*En mode chauffage*

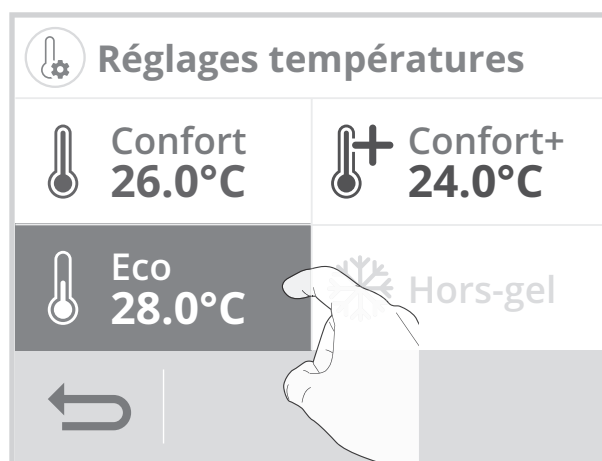

*En mode climatisation*



3- Ajustez la température de consigne souhaitée avec  ou  puis appuyez sur **OK** pour valider et revenir à l'écran d'accueil.

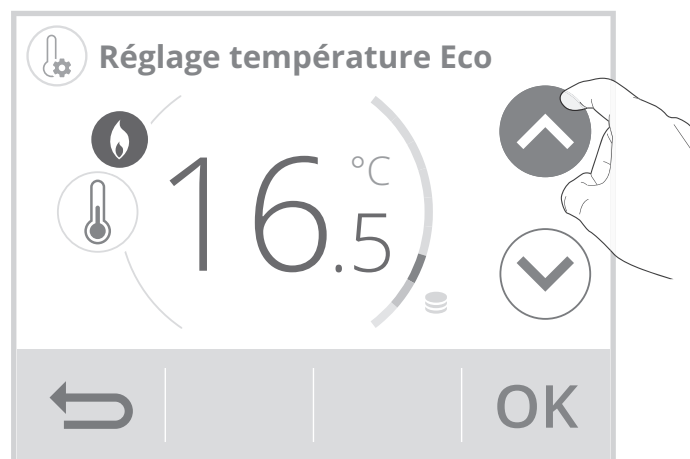

	Confort	Confort+	Éco	Hors-gel
Réglages des plages	7°C à 30°C	Valeur min : Confort +1°C (chauffage) Valeur min : Confort -1°C (clim.)	De 5°C à 19°C et ; Confort -1°C à -8°C (chauffage) De 8°C à 38°C et ; Confort +1°C à +8°C (clim.)	5°C à 12°C
Valeur par défaut en mode chauffage	19°C	21°C	15,5°C	7°C
Valeur par défaut en mode climatisation	26°C	24°C	28°C	non concerné

## JAUGE DE CONSOMMATION, ÉCONOMIE D'ÉNERGIE

L'Agence de l'Environnement et de la Maîtrise de l'Énergie (ADEME) recommande un réglage de la température de consigne pour le chauffage en mode confort, inférieur ou égal à 19°C, et supérieur ou égal à 26°C pour la climatisation.

Un curseur indique le niveau de consommation d'énergie en changeant automatiquement de couleur : rouge, orange ou vert.

Ainsi, en fonction de la température de consigne réglée, vous pouvez désormais situer votre niveau de consommation d'énergie par rapport aux recommandations de l'ADEME.

Par exemple, en mode chauffage dans les modes Auto, Confort, Confort+ ou Éco plus la température de consigne est élevée, plus vous consommerez.

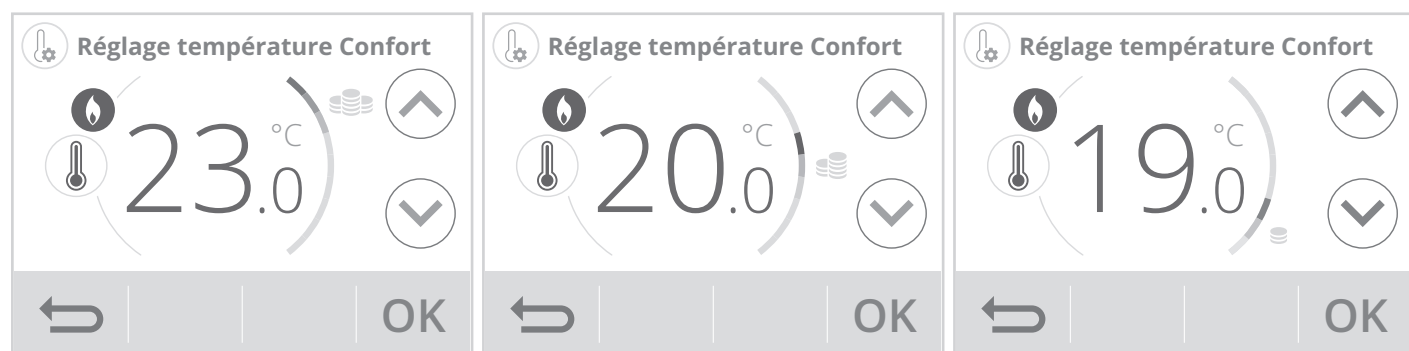

### - Couleur jauge : rouge







Niveau de température très élevé pour le chauffage et très bas pour la climatisation : pour optimiser sa consommation, il est conseillé de modifier la température de consigne de manière significative.

### Chauffage

Consigne  $\geq$  22°C



### Rafraîchissement/ Climatisation

Consigne  $\leq$  24°C

<p> - <b>Couleur jauge : orange</b></p> <p>Niveau de température élevé en mode chauffage et bas en mode climatisation : pour optimiser sa consommation, il est conseillé de modifier légèrement la température de consigne.</p>	<p> <b>Chauffage</b> 19°C &lt; Consigne &lt; 22°C</p> <hr/> <p> <b>Rafrâchissement/ Climatisation</b> 26°C &gt; Consigne &gt; 24°C</p>
<p> - <b>Couleur jauge : verte</b></p> <p>Niveau de température idéale selon les recommandations de l'ADEME. Le meilleur compromis confort/économies.</p>	<p> <b>Chauffage</b> Consigne ≤ 19°C</p> <hr/> <p> <b>Rafrâchissement/ Climatisation</b> Consigne ≥ 26°C</p>



## SÉCURITÉ ENFANTS, VERROUILLAGE/DÉVERROUILLAGE DES COMMANDES

### • Verrouillage des commandes

Pour verrouiller les commandes, maintenez appuyées les touches  ou  en simultané pendant **5 secondes**.

Le symbole cadenas  apparaît sur l'écran, les touches sont bien verrouillées.

### • Déverrouillage des commandes

Pour déverrouiller les commandes, maintenez appuyées les touches  ou  en simultané pendant **5 secondes**.

Le symbole cadenas  disparaît de l'écran, les touches sont bien déverrouillées.

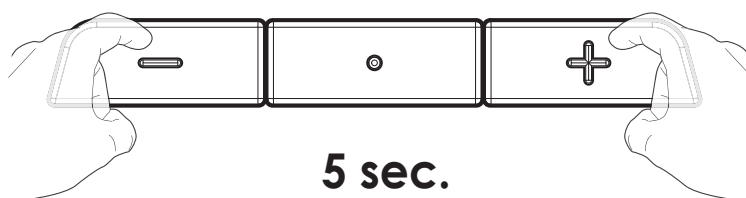

# DÉTECTION DE PRÉSENCE/D'ABSENCE, ÉCONOMIE D'ÉNERGIE

## • Présentation

Le thermostat connecté s'adapte à votre rythme de vie tout en maîtrisant votre consommation d'énergie.

Le thermostat optimise la gestion du chauffage de manière intelligente : il détecte la présence à proximité de l'endroit où il est installé et en cas d'absence, procède à un abaissement automatique et progressif de la température de consigne par paliers successifs : économies d'énergies assurées.

Périodes d'inoccupation*	Abaissement de la température de consigne
20 minutes	Confort -1°C
40 minutes	Confort -1,5°C
1 heure	Confort -2°C
72 heures	Hors-gel

\* Réglages usine non modifiables.

## Notes :

- La plage de détection varie en fonction du positionnement du thermostat.
- Lorsqu'une présence est détectée dans la pièce, l'appareil revient automatiquement au mode initial.

## • Fonctionnement

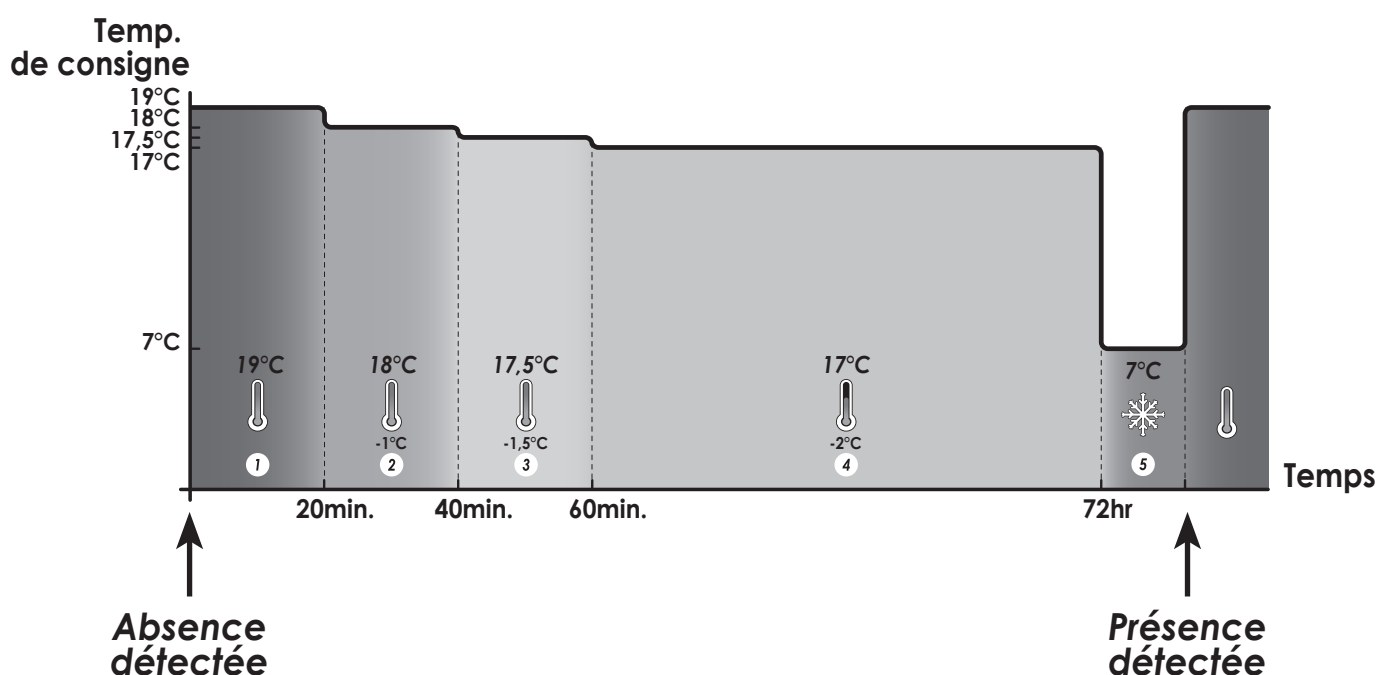

# DÉTECTION D'OUVERTURE DE FENÊTRE, ÉCONOMIES D'ÉNERGIE

## • Informations importantes concernant la détection d'ouverture de fenêtre :

**Important** : la détection d'ouverture de fenêtre est sensible aux variations de température. L'appareil réagit donc aux ouvertures de fenêtre en fonction de différents paramètres : température de consigne réglée, chute et remontée de température dans la pièce, température extérieure, position de l'appareil dans la pièce...

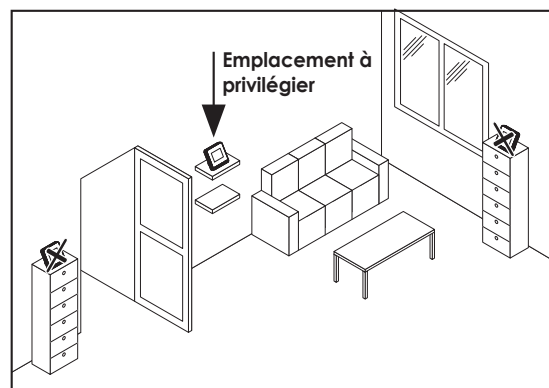

Dans le cas d'installation d'un appareil à proximité d'une porte d'entrée, la détection d'ouverture de fenêtre pourrait être perturbée par les courants d'air occasionnés par les ouvertures de cette porte. Si cela pose problème, nous vous conseillons de désactiver le mode automatique de détection d'ouverture de fenêtre (voir page 66). Vous pouvez, en revanche, utiliser l'activation manuelle (voir ci dessous).

## • Présentation

Cycle d'abaissement de température par mise en Hors-gel pendant l'aération d'une pièce par ouverture de fenêtre. La détection d'ouverture de fenêtre est possible à partir des modes Auto, Confort et Éco. Deux modes d'activation sont possibles :

- **Activation automatique** le cycle d'abaissement de température est déclenché lorsque votre appareil détecte une variation de température.
- **Activation manuelle** le cycle d'abaissement de température est déclenché par appui sur une touche.

## • Activation automatique (activée par défaut):

Pour désactiver ce mode, voir page 66. L'appareil détecte une chute de la température. L'ouverture d'une fenêtre, d'une porte donnant sur l'extérieur peut occasionner cette chute de température.

**Note:** La différence entre la température de l'air provenant de l'extérieur et celle de l'intérieur doit occasionner une chute de température significative pour être perceptible par l'appareil. Cette détection de chute de température enclenche le passage en mode Hors-gel.

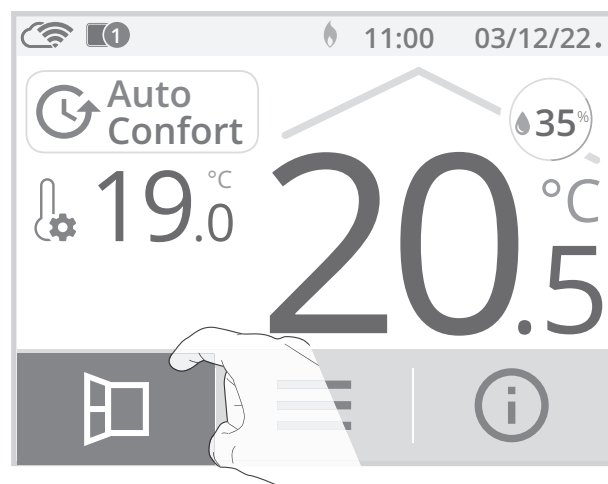

## • Activation manuelle

Depuis l'écran d'accueil, appuyez sur . L'appareil passe en mode Hors-gel.



## - Durée du cycle d'aération

Le mode Hors-gel est actif pendant une durée réglable de 30 min. Le décompte du cycle d'aération commence et le temps s'écoule, minute par minute.

Vous avez la possibilité de modifier provisoirement la durée du cycle d'aération de 5 à 90 minutes par intervalle de 5 minutes en appuyant sur  ou . Cette modification ne sera valable que pour ce cycle d'aération actif, et donc non récurrente (voir page 67 pour modifier de manière permanente la durée du cycle aération).

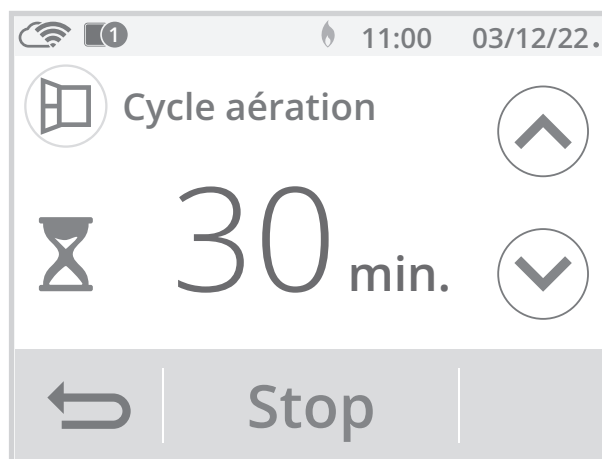

## - Arrêt du cycle d'aération

- **Arrêt manuel** : A tout moment, vous pouvez arrêter le cycle d'aération par un appui sur **Stop**.
- **Arrêt automatique** : A la fin du décompte, le cycle d'aération s'arrête.

Lorsque le cycle d'aération est arrêté, l'appareil revient automatiquement dans le mode de fonctionnement d'origine (mode actif avant l'enclenchement du cycle d'aération).

**Note** : si une remontée en température suffisante est perçue, l'appareil peut retourner dans le mode d'origine (mode actif avant la détection d'ouverture de la fenêtre).

# PROGRAMMATION HEBDOMADAIRE ET JOURNALIÈRE, ÉCONOMIES D'ÉNERGIE

## • Accès à la programmation

- 1- A partir de l'écran d'accueil, appuyez sur  puis sélectionnez Programmation.

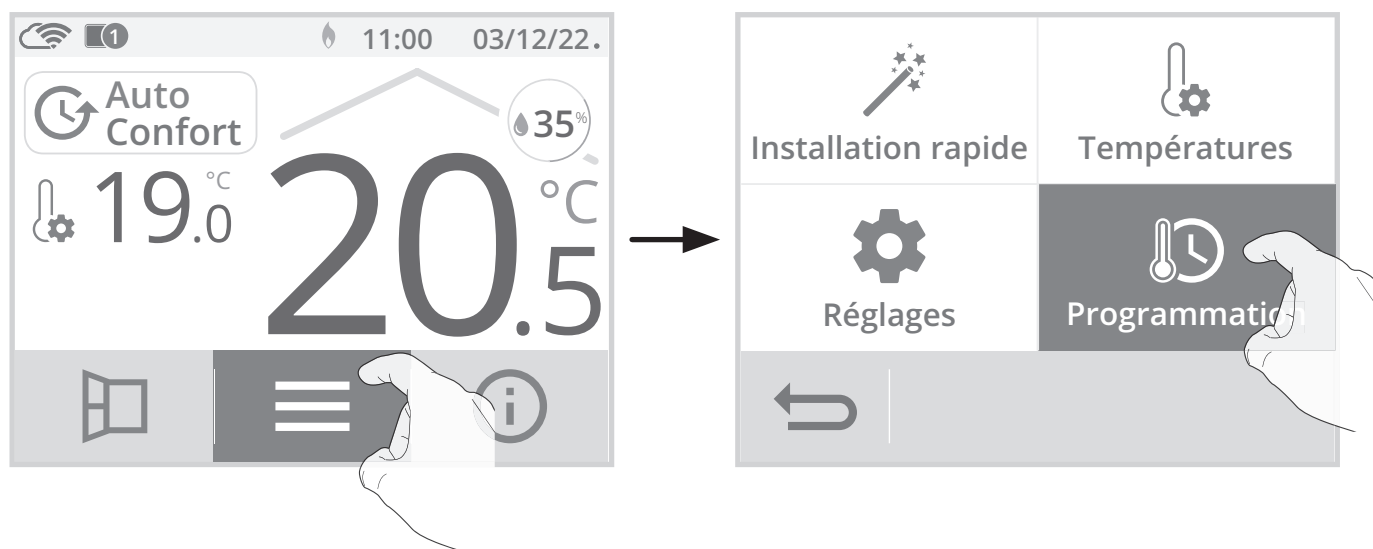

## • Choix d'un programme pré-enregistré

2- Appuyez sur **Assistant de prog.** puis sur **OK**.

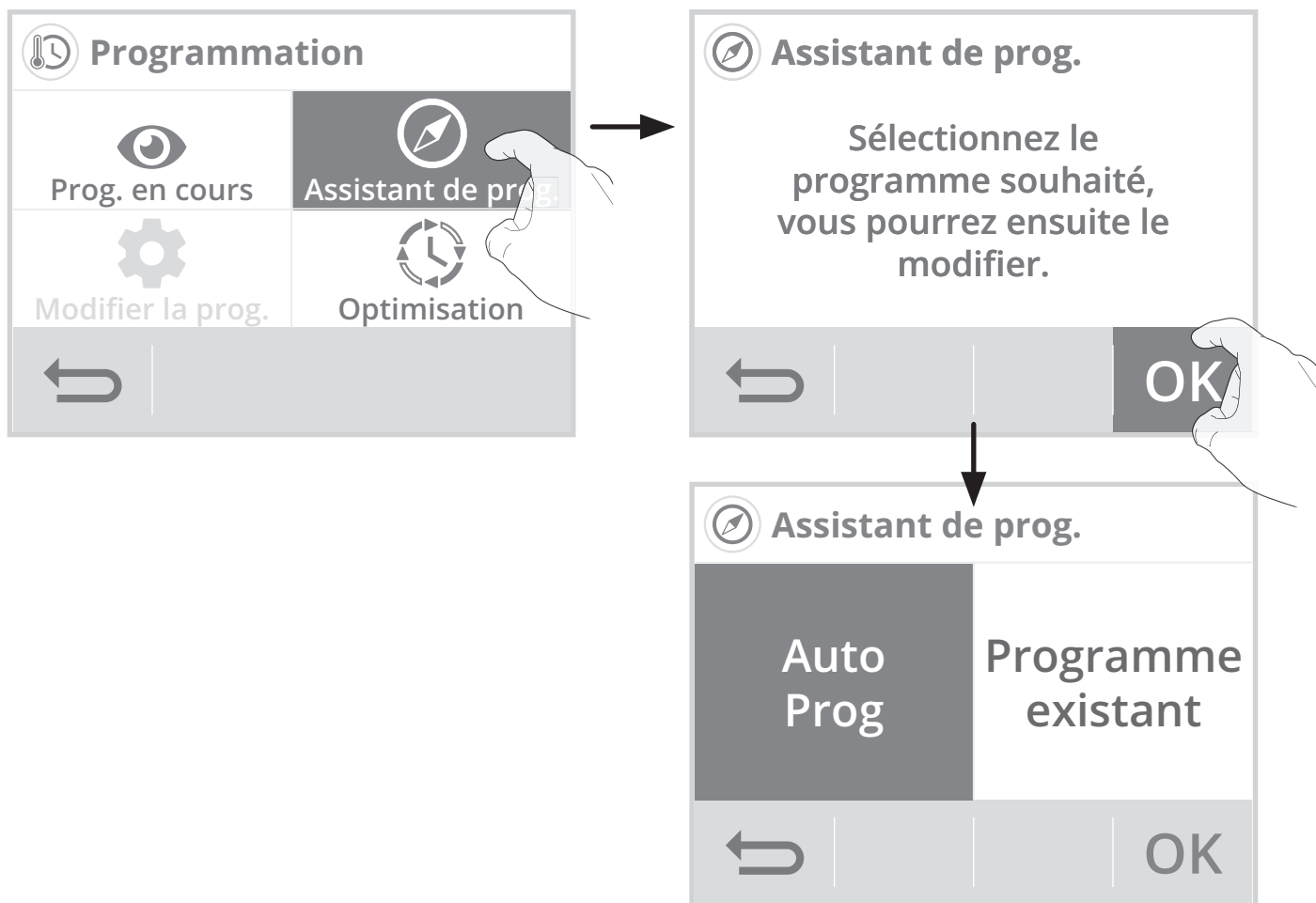

## AUTO-PROGRAMMATION AUTO-ADAPTATIVE

### • Présentation

**Programme Auto-programmation (Auto-prog) :** Après une phase initiale d'apprentissage d'une semaine, le thermostat va analyser et décider d'un programme hebdomadaire adapté à votre rythme de vie. Avec pour objectif le meilleur rapport confort et économie d'énergie, le thermostat alterne ainsi les périodes en mode Confort et en mode Éco.

L'apprentissage de votre rythme de vie se poursuit semaine après semaine afin d'ajuster si besoin le programme.

### • Fonctionnement

À la première mise en service de votre appareil, l'Auto-programmation est activée par défaut, en mode Auto. Pour la désactiver et changer de programme, voir Modifications et affectation des programmes page 43.

La première semaine de fonctionnement est une semaine d'apprentissage durant laquelle l'appareil fonctionne provisoirement en Confort permanent. Le thermostat mémorise vos habitudes et élabore une programmation sur la semaine, pour chaque jour, alternant période Confort et Eco. Il continuera à ajuster cette première programmation, selon votre mode de vie, au cours des semaines suivantes.



**Important :** pour assurer le bon fonctionnement de l'auto-programmation, veillez à ce que le thermostat ne soit pas recouvert par un élément externe.

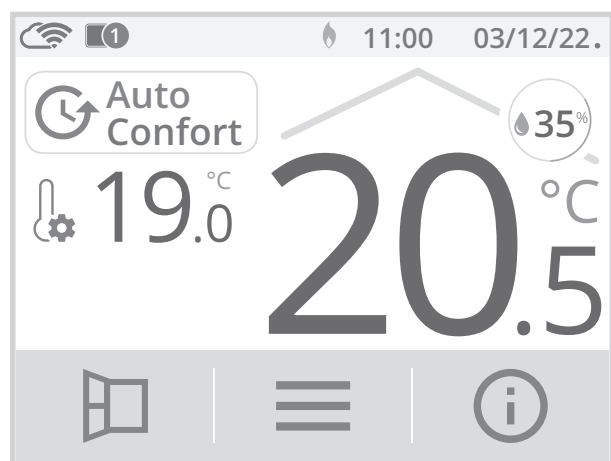

Exemple d'affichage en période Confort

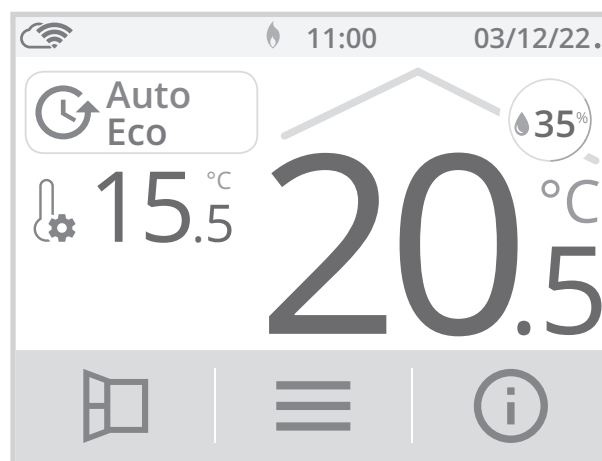

Exemple d'affichage en période Éco

## • Application du programme intelligent

Une semaine après la mise en marche, l'appareil va appliquer le nouveau programme pour les 7 jours suivants.

Puis semaine après semaine l'appareil poursuivra l'optimisation du programme intelligent "Auto", en ajustant les périodes Confort et Éco au plus proche de votre rythme de vie.

**Lorsque le produit est en mode Hors-gel ou en veille du chauffage plus de 24h, l'apprentissage et l'optimisation du programme intelligent s'interrompent :** l'appareil garde en mémoire le programme de la dernière semaine précédant le passage au mode Hors-gel ou en veille du chauffage.

- **Exemple 1 :** Si le produit est installé en mi-saison ou si sa pose est anticipée sur chantier, il peut être mis en route en veille du chauffage. Lorsque vous sélectionnez le mode Auto, la semaine d'apprentissage démarrera alors automatiquement. L'appareil se mettra en confort permanent et mémorisera vos habitudes pour appliquer le programme adapté la semaine suivante.
- **Exemple 2 :** Vous sélectionnez le mode Hors-gel avant de partir en vacances. A votre retour, lorsque vous reviendrez en mode Auto, l'appareil appliquera automatiquement le programme intelligent mémorisé avant votre départ.

## PROGRAMMATION HEBDOMADAIRE ET JOURNALIÈRE

Dans ce mode, il vous est offert la possibilité de programmer votre thermostat en affectant 1 des programmes proposés à chaque jour de la semaine.

### • Choix des programmes

Le thermostat est livré par défaut en Auto-programmation décrit précédemment. Si ce programme vous convient, vous n'avez rien d'autre à faire, le thermostat après une phase d'apprentissage, va s'auto-programmer pour que l'installation qui pilote s'adapte à votre rythme de vie.



Si ce programme ne vous convient pas, faites défiler les programmes pré-enregistrés à l'aide des flèches de navigation et sélectionnez celui adapté à votre rythme de vie en appuyant directement sur l'écran :

## • Légende

Mode Confort+

Mode Confort

Mode Éco

Mode Hors-Gel

### Programme par défaut

Par défaut, l'appareil fonctionne en mode Confort de 0h à 24h.

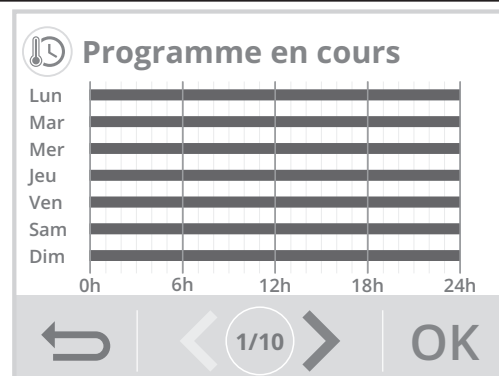

### Programme 1

L'appareil fonctionne en mode Confort de 6h à 22h et en mode Éco de 22h à 6h.

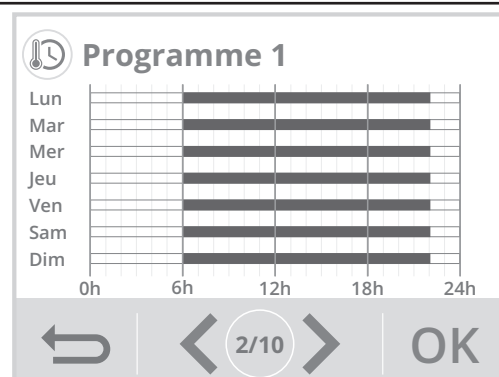

### Programme 2

L'appareil fonctionne en mode Confort de 6h à 9h et de 16h à 22h. Il fonctionne en mode Éco de 9h à 16h et de 22h à 6h.

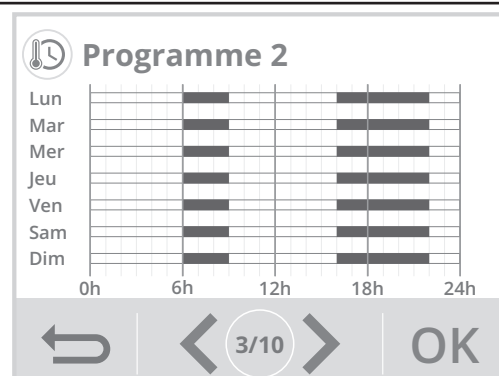

### Programme 3

L'appareil fonctionne en mode Confort de 6h à 8h, de 12h à 14h et de 18h à 23h. Il fonctionne en mode Éco de 23h à 6h, de 8h à 12h et de 14h à 18h.

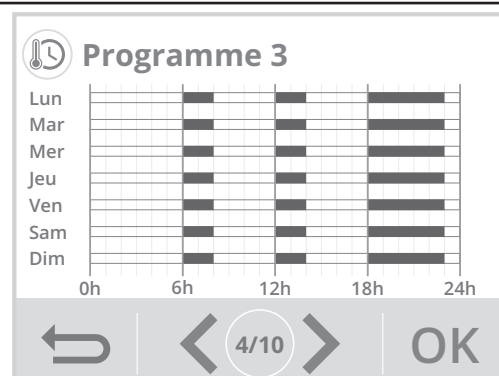

## Programme 4

### Lundi, mardi, jeudi et vendredi :

L'appareil fonctionne en mode Confort de 6h à 8h, de 12h à 14h et de 18h à 23h. Il fonctionne en mode Éco de 23h à 6h, de 8h à 12h et de 14h à 18h.

**Mercredi** : L'appareil fonctionne en mode Confort de 6h à 14h et de 18h à 23h. Il fonctionne en mode Éco de 14h à 18h et de 23h à 6h.

**Samedi et dimanche** : L'appareil fonctionne en Confort permanent pour les 24h de chaque journée.

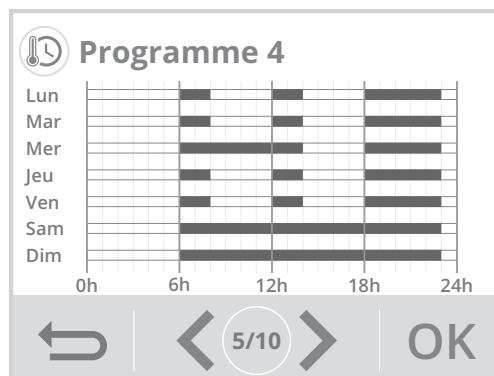

## Programme 5

### Lundi, mardi, jeudi et vendredi :

L'appareil fonctionne en mode Confort de 6h à 8h, de 12h à 14h et de 18h à 23h. Il fonctionne en mode Éco de 23h à 6h, de 8h à 12h et de 14h à 18h.

**Mercredi** : L'appareil fonctionne en mode Confort de 6h à 8h et de 12h à 23h. Il fonctionne en mode Éco de 8h à 12h et de 23h à 6h.

**Samedi et dimanche** : L'appareil fonctionne en Confort permanent pour les 24h de chaque journée.

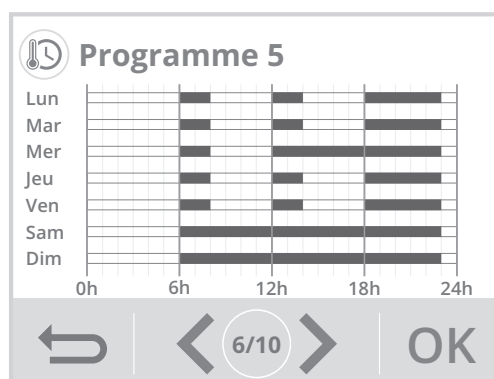

## Programme "Bureau"

### Du Lundi au Vendredi :

L'appareil fonctionne en mode Confort de 8h à 18h. Il fonctionne en mode Éco de 18h à 8h.

**Samedi et Dimanche** : L'appareil fonctionne en mode Hors-Gel pendant les 2 jours.

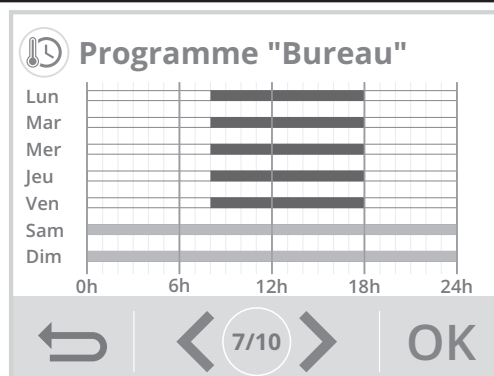

## Confort permanent

L'appareil fonctionne en Confort permanent pour les 24h de la journée sélectionnée.

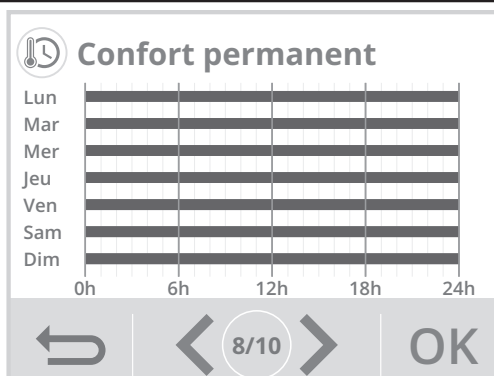

## Éco permanent

Votre appareil fonctionne en Éco permanent pour les 24h de la journée sélectionnée.

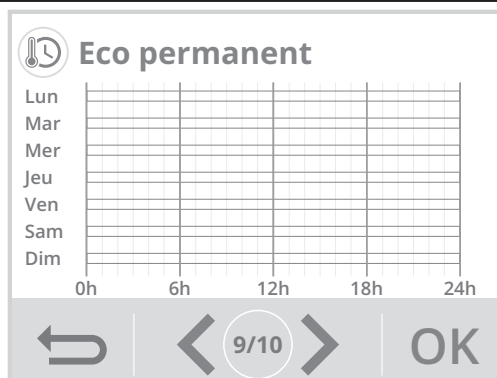

## Hôtellerie

L'appareil fonctionne en mode Confort de 6h à 9h et de 17h à 23h. Il fonctionne en mode Éco de 23h à 6h et de 9h à 17h.

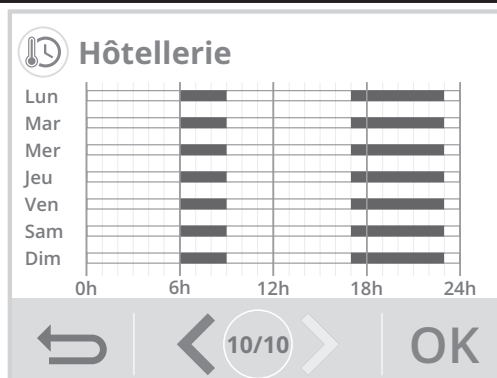

**Note :** vous pouvez régler la température de consigne (voir réglages des température de consigne page 33).

### • Modification et affectation des programmes

Si les horaires du programme choisi ne vous conviennent pas, vous avez la possibilité de les modifier jour par jour, ou par groupe de jours.

1- Appuyez sur **Modifier la prog.**



## 2- Modifiez la programmation en suivant les étapes ci-dessous :

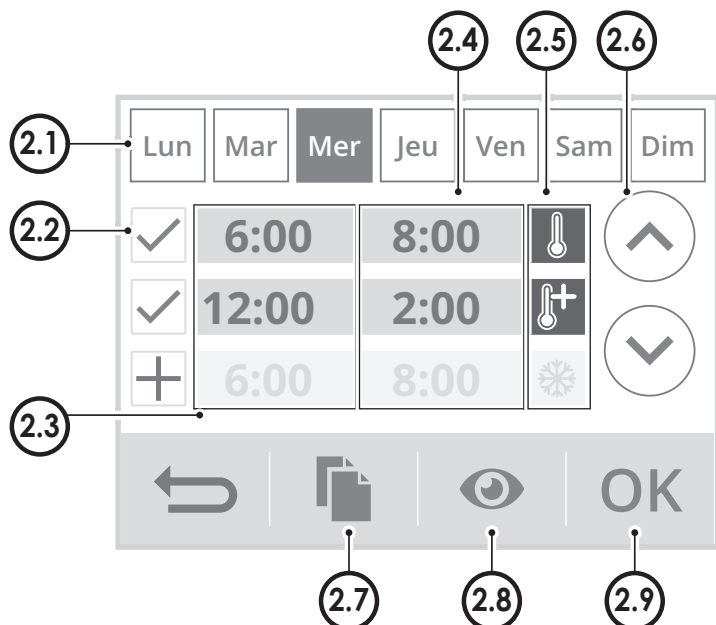

2.1- Sélectionnez le jour de la semaine.

<b>Lun</b>	Lundi	<b>Mar</b>	Mardi
<b>Mer</b>	Mercredi	<b>Jeu</b>	Jeudi
<b>Ven</b>	Vendredi	<b>Sam</b>	Samedi
<b>Dim</b>	Dimanche		

2.2- Ajoutez une plage Confort, Confort+ ou Hors-gel.

2.3- Heure de départ des plages Confort, Confort+ ou Hors-gel.

2.4- Heure de départ des plages Éco.

2.5- Sélectionnez le mode pour une période programmée (voir étape 3).

2.6- Modifiez les horaires des plages.

2.7- Copiez les horaires sur un ou plusieurs jours de la semaine.

2.8- Visualisez la programmation modifiée.

2.9- Validez, le programme modifié s'affiche.

3- Sélectionnez le mode souhaité pour la période programmée.

Le reste du temps, l'appareil fonctionnera en mode Éco.

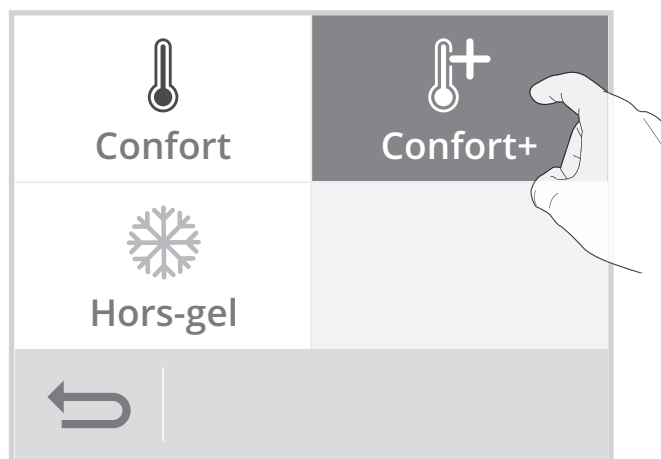

4- Appuyez sur  pour sortir et revenir à l'écran d'accueil.

## • Visualisation du programme en cours

A tout moment, vous pouvez visualiser le programme en cours en appuyant sur Prog. en cours.

Appuyez sur  pour sortir et revenir à l'écran d'accueil.



# DOUBLE FONCTION D'OPTIMISATION

## • Présentation

**Double fonction d'optimisation, priorité au confort ou aux économies d'énergie, le choix vous est donné :** En fonction de différents paramètres : inertie de la pièce, température ambiante, température souhaitée, le thermostat calcule et optimise la programmation des périodes de Confort et Économies (Eco) programmées:

- **En mode OPTI ECO (priorité aux économies)**, l'intelligence du thermostat calcule le meilleur compromis afin de garantir un maximum d'économies d'énergie dans les phases de montée et de descente en température programmées.

Dans ce mode, on accepte une légère baisse du niveau de température en début et en fin de période confort, pour maximiser les économies d'énergie.

- **En mode OPTI CONFORT (priorité au confort)**, l'intelligence du thermostat calcule le meilleur compromis afin de garantir un maximum de confort dans les phases de montée et de descente en température programmées.

Dans ce mode, on cherche à anticiper et maintenir la température confort durant les périodes de présence.

## • Choix du mode d'optimisation

Le mode **OPTI CONFORT** est activé par défaut.

1- Appuyez sur **Optimisation**.

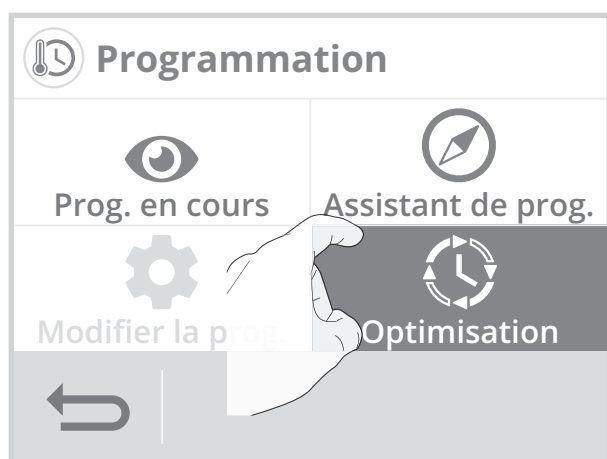

2- Sélectionnez le type d'optimisation que vous souhaitez et validez en appuyant sur **OK**.

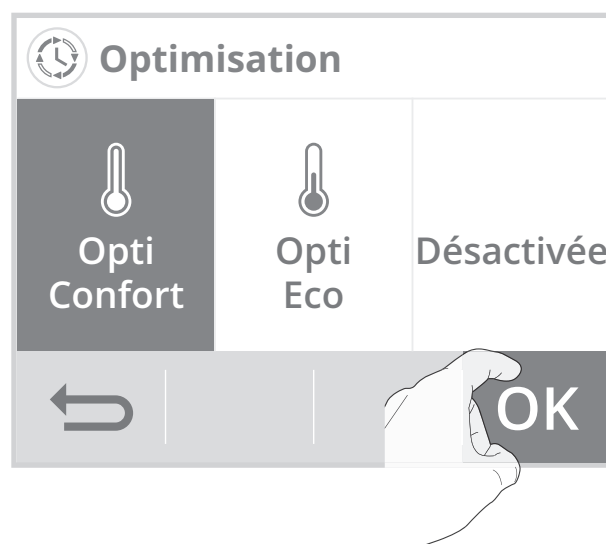





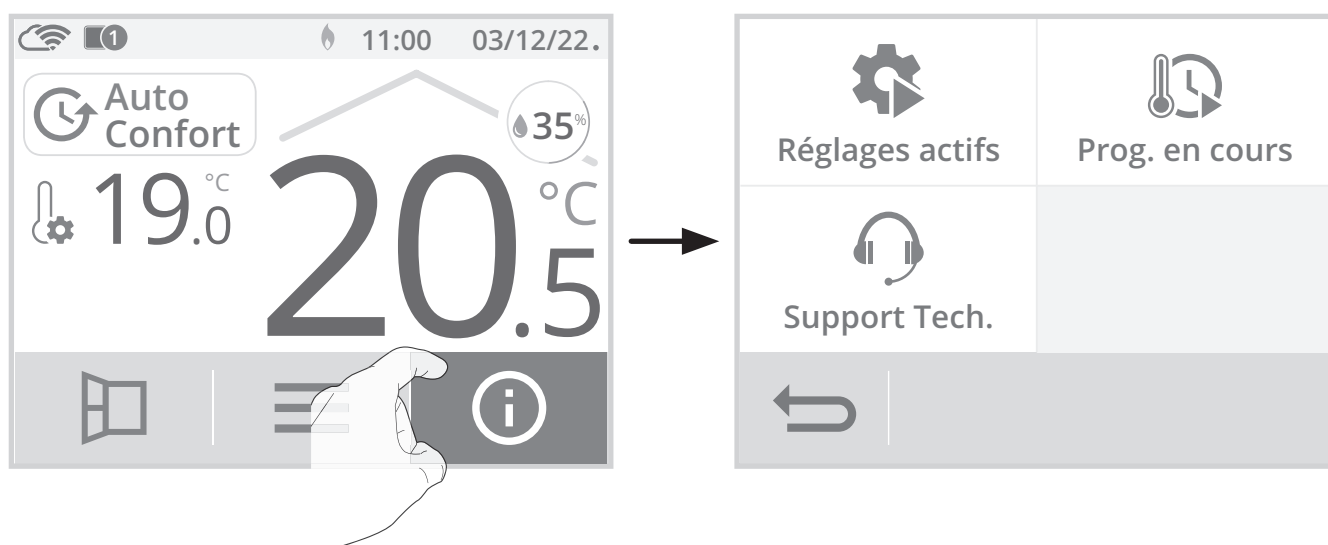

# INFORMATIONS PRODUIT

A tout moment vous pouvez visualiser l'état de fonctionnement du produit.

1- A partir de l'écran d'accueil, appuyez sur .

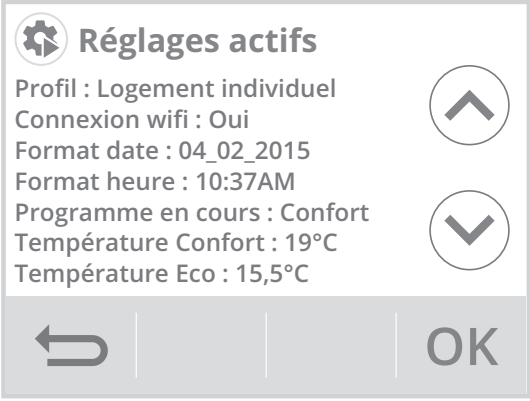

2- Appuyez sur les informations que vous souhaitez visualiser. Appuyez sur  pour sortir et revenir à l'écran d'accueil.

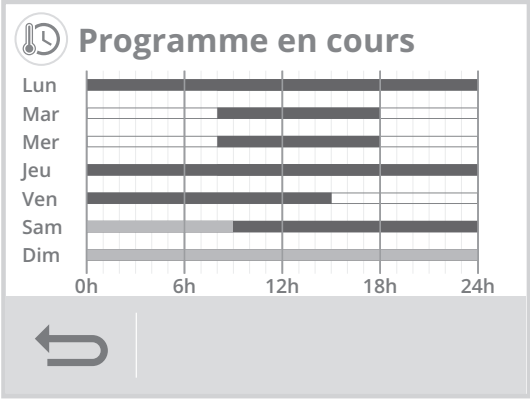
Réglages actifs	Programmation en cours
<p>Liste de tous les réglages paramétrés sur le produit. Appuyez sur  ou  pour les faire défiler et sur <b>OK</b> pour sortir et revenir sur l'écran précédent (voir page 47 et page 64 pour les modifier).</p> 	<p>Programme en cours sur la semaine.   Plage Confort+   Plage Confort   Plage Éco   Plage Hors-gel            (Voir page 40 pour modifier)</p> 

## Support technique - Voir "Que faire en cas de problème" page 76

En cas d'assistance technique, communiquez les informations affichées sur l'écran à notre équipe pour identifier votre produit et vous apporter une assistance dans l'installation ou l'utilisation.

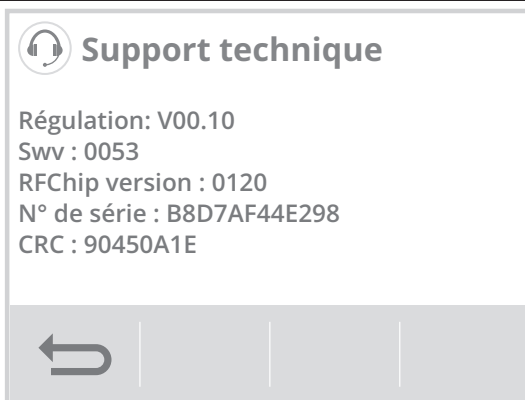

## RÉGLAGES UTILISATEUR

- **Accès**

Depuis l'écran d'accueil, appuyez sur  puis sélectionnez **Réglages**.

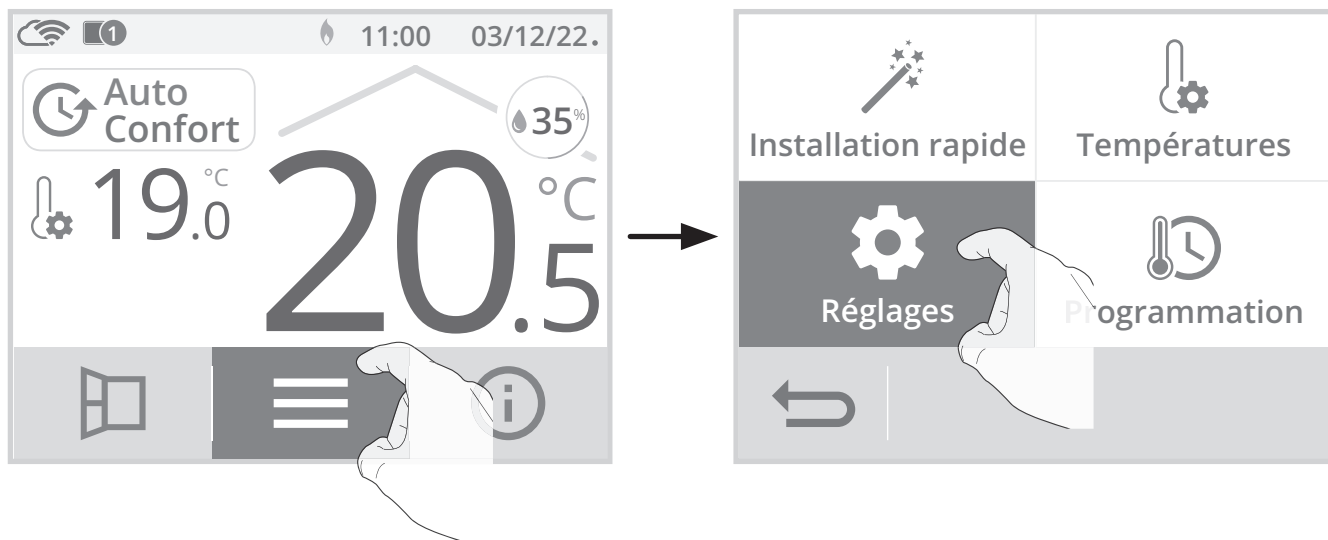

## • Menu réglages

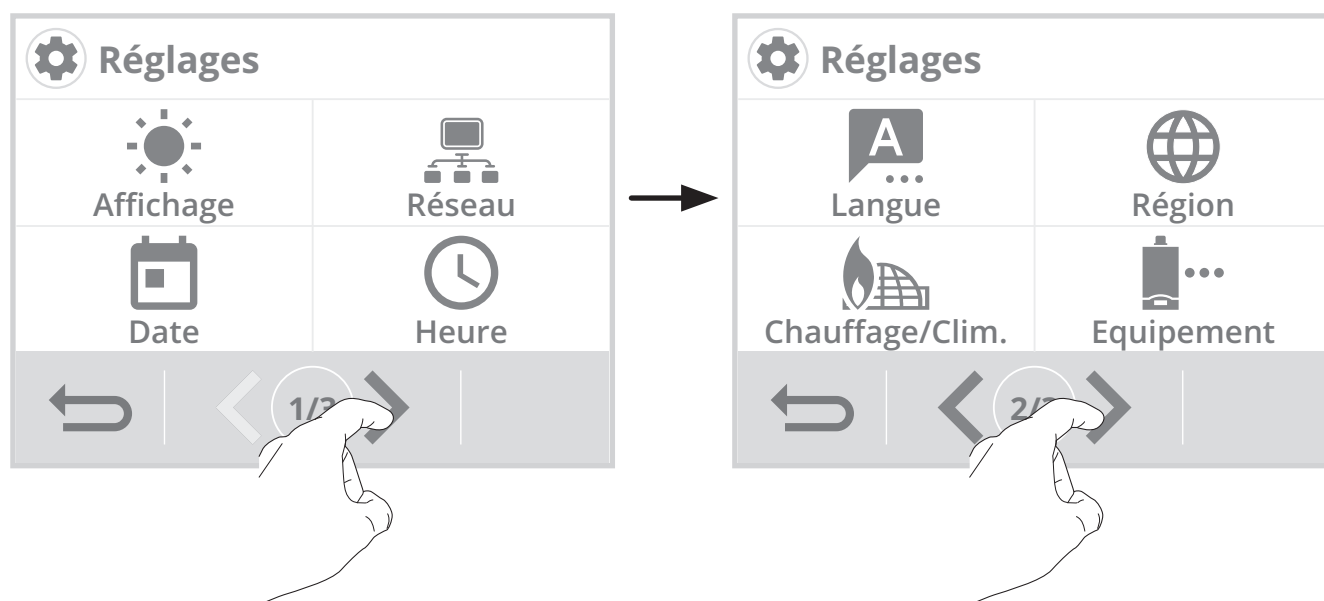

## AFFICHAGE

- 1- Appuyez sur **Affichage**.
- 2- Sélectionnez le paramètre à modifier.

## • Menu affichage

**Durée rétro-éclairage** = Durée d'éclairage de l'écran

**Luminosité rétro-éclairage** = Intensité de l'écran

**Apparence** = thème de couleur d'écran

**Taux d'humidité** = Affichage du taux d'humidité sur l'écran d'accueil.

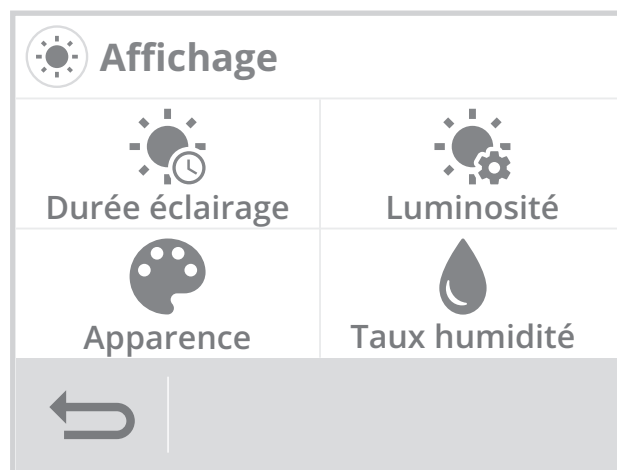

## • Durée rétro-éclairage

- 1- Appuyez sur **Durée rétro-éclairage**.



- 2- La durée du rétro-éclairage est pré-réglée à 30 secondes. Pour la modifier, utilisez la touche  ou .

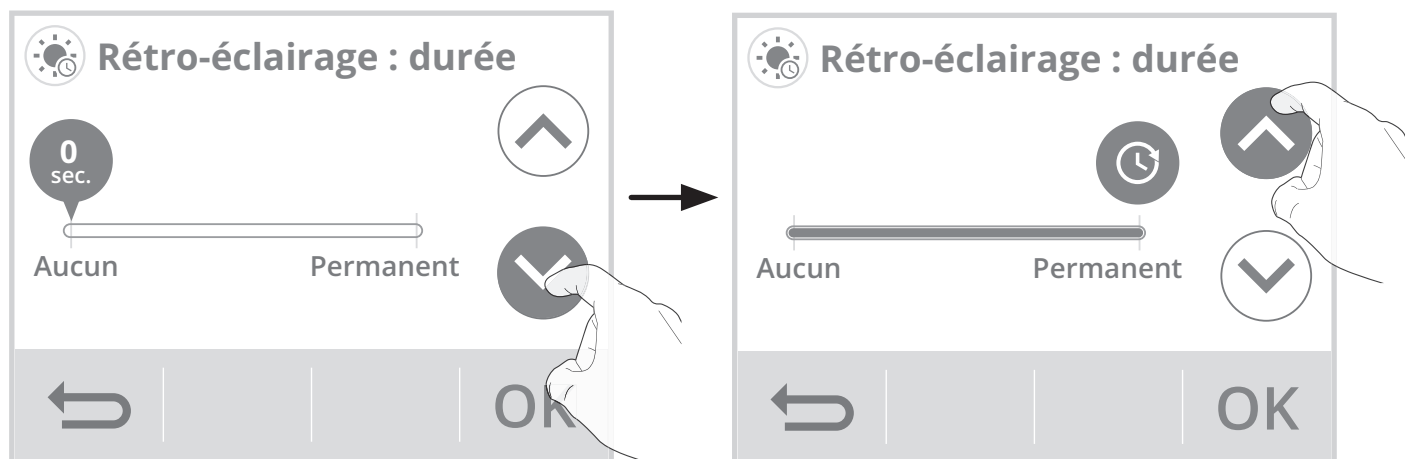



- 3- Appuyez sur **OK** pour valider, l'appareil revient automatiquement au menu Affichage.

## • Luminosité rétro-éclairage

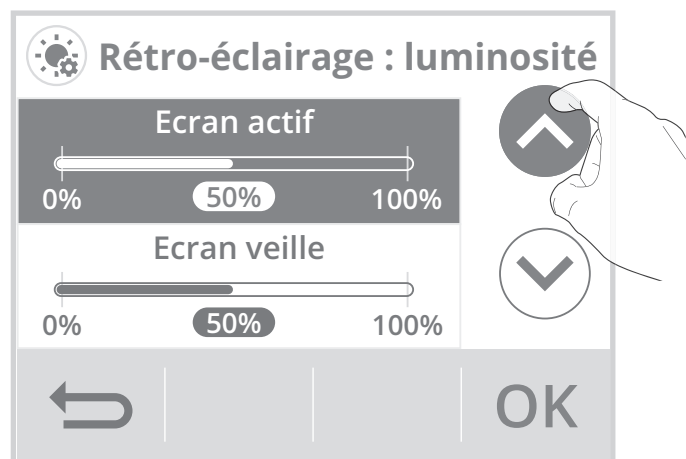
- 1- Appuyez sur **Luminosité rétro-éclairage**.
- 2- Sélectionnez le paramètre à modifier :  
**Écran actif** = luminosité de l'écran lorsque l'on appuie sur l'une des touches.  
**Écran veille** = luminosité de l'écran après 30 secondes réglables (voir durée rétro-éclairage ci-dessus) sans action sur l'une des touches.



- 3- La luminosité du rétro-éclairage est pré-réglée à 50%. Pour la modifier, appuyez sur  ou .
- 4- Appuyez sur **OK** pour valider, l'appareil revient automatiquement au menu Affichage.

## • Apparence

- 1- Appuyez sur **Apparence**.
- 2- Le thème de couleur d'écran pré-réglé est blanc/vert. Pour le modifier, appuyez sur le thème de votre choix.  
**Blanc vert** = fond d'écran blanc, inscriptions vertes  
**Noir vert** = fond d'écran noir, inscriptions vertes  
**Blanc orange** = fond d'écran blanc, inscriptions oranges
- 3- Appuyez sur **OK** pour valider, l'appareil revient automatiquement au menu Affichage.

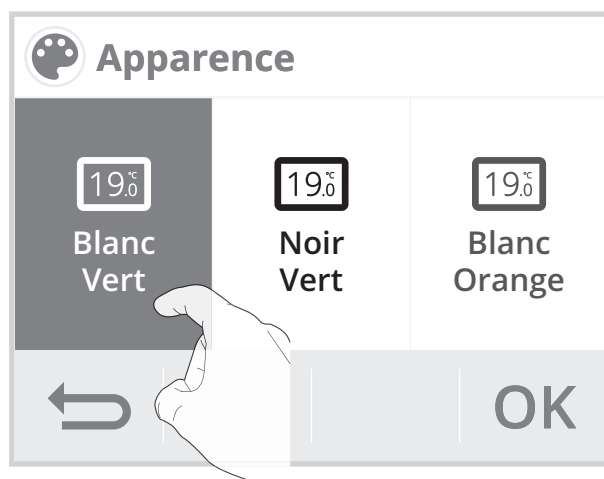

## • Taux d'humidité

Vous avez la possibilité d'afficher en permanence la mesure du taux d'humidité dans la pièce où le thermostat est installé.

- 1- Appuyez sur **Taux humidité**.
- 2- Appuyez sur **Oui** ou **Non**, pour afficher le taux d'humidité sur l'écran d'accueil.



- 3- Appuyez sur **OK** pour confirmer, l'appareil revient automatiquement au menu Affichage.

## CONNEXION AU RÉSEAU WIFI

Votre thermostat a spécialement été conçu pour être connecté directement à la box de votre fournisseur d'accès à Internet sans aucun autre accessoire. Pour associer l'appareil à votre réseau wifi, procédez dans l'ordre suivant :

- 1- Appuyez sur **Réseau**.

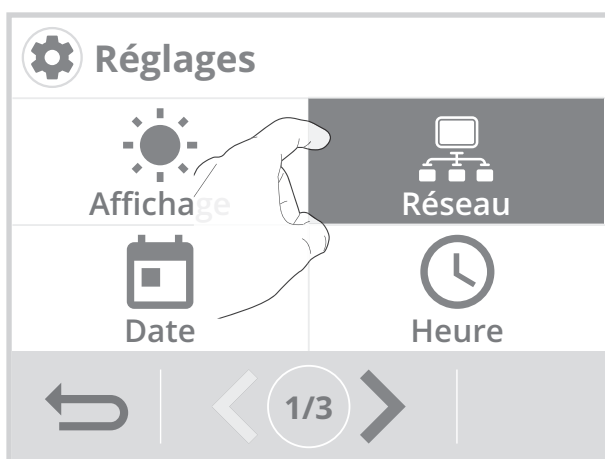

- 2- Appuyez sur **Wifi** pour démarrer la procédure d'appairage.



3- Appuyez sur Connexion.

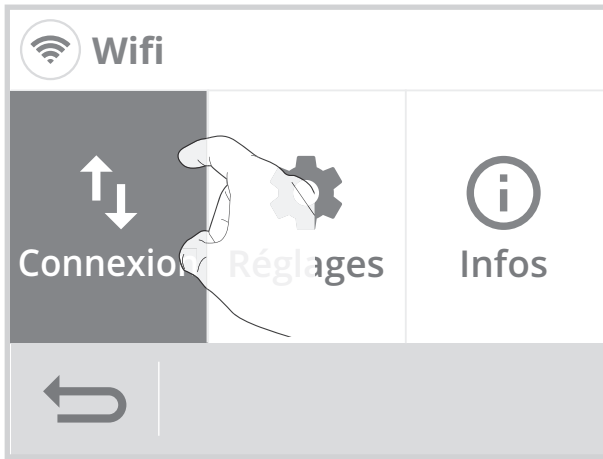

4- Appuyez sur **OK**.

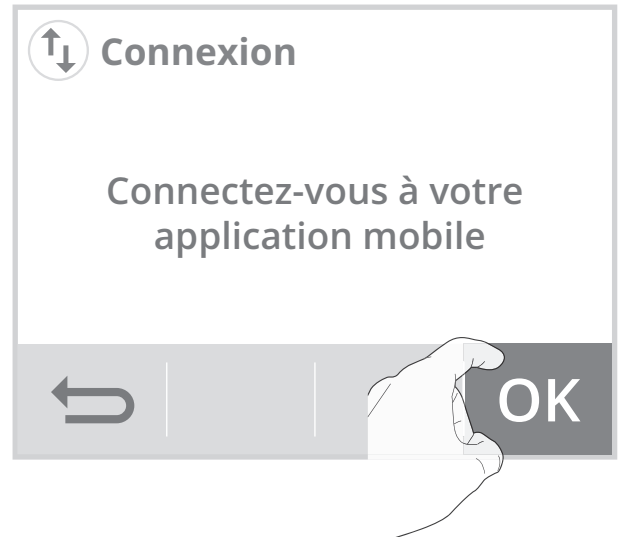

5- Votre appareil est en mode connexion. Veuillez vous reporter aux instructions présentes sur votre application et laissez-vous guider jusqu'à la connexion complète de l'appareil.



**Note:** Les 3 écrans suivants vont apparaître lorsque la connexion s'effectue. Vous n'avez rien à faire sur le produit.

1	2	3
A screenshot of the 'Connexion' screen. The title is 'Connexion' with a circular arrow icon. The main text says 'Application connectée au produit'. At the bottom, there is a navigation bar with a back arrow on the left.	A screenshot of the 'Connexion' screen. The title is 'Connexion' with a circular arrow icon. The main text says 'Connexion en cours...'. At the bottom, there is a navigation bar with a back arrow on the left.	A screenshot of the 'Connexion' screen. The title is 'Connexion' with a circular arrow icon. The main text says 'Connecté au Wifi'. At the bottom, there is a navigation bar with a back arrow on the left and an 'OK' button on the right.

Une fois le produit connecté, appuyez sur **OK** pour sortir du mode connexion. L'appareil revient automatiquement au menu réglages.

## • Déconnexion du produit

Vous souhaitez déconnecter le produit du réseau Wifi sans le désappairer, procédez comme suit :

1- Sur l'écran Wifi, appuyez sur **Réglages**.

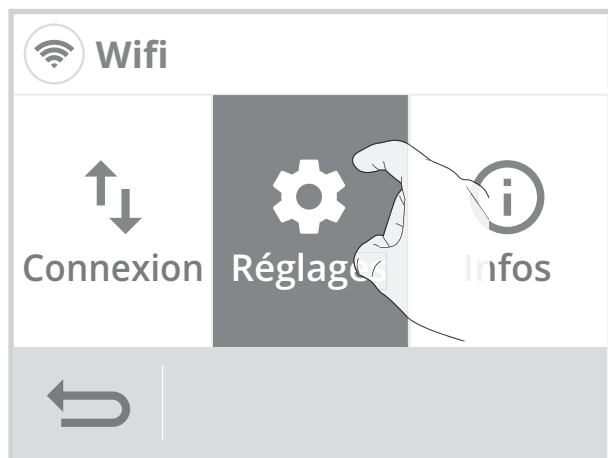

2- Sélectionnez Wifi désactivé et appuyez sur **OK** pour valider.



3- Pour reconnecter le produit au réseau Wifi, dans l'étape précédente sélectionnez simplement Wifi activé. Vous n'aurez pas besoin de répéter la procédure d'appairage.

## ASSOCIATION RADIO DU THERMOSTAT AVEC LE RÉCEPTEUR

### • Connexion du récepteur

La thermostat a été conçu pour piloter à distance votre installation de chauffage/ climatisation. Vérifiez au préalable que votre générateur de chaleur a bien été raccordé au récepteur radio fourni (voir chapitre Installation page 9). La transmission entre le thermostat et le récepteur se fait sans fil, par ondes radio.

Le thermostat et le récepteur ne sont pas associés en usine. Pour les associer, procédez comme suit :

1- Depuis l'écran d'accueil, appuyez sur **☰** puis sélectionnez **Réglages**.

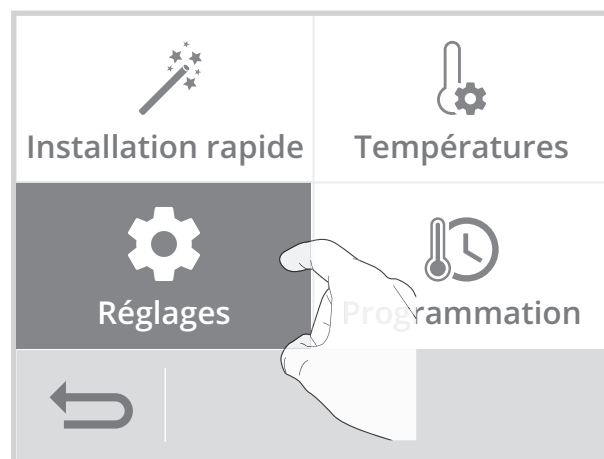
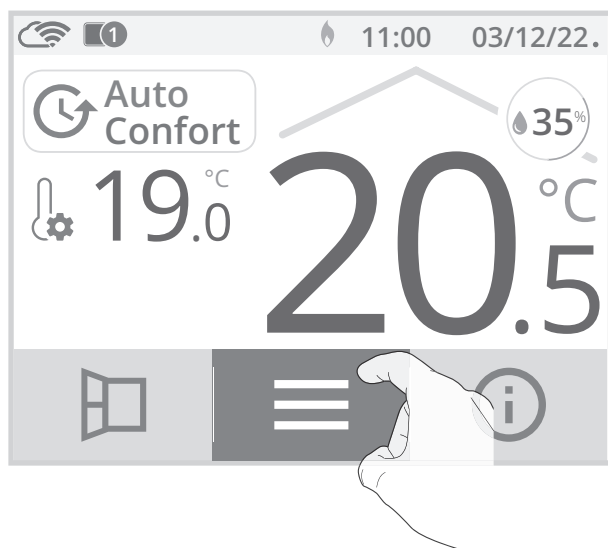

2- Depuis le menu Réglages, appuyez sur **Réseau**.

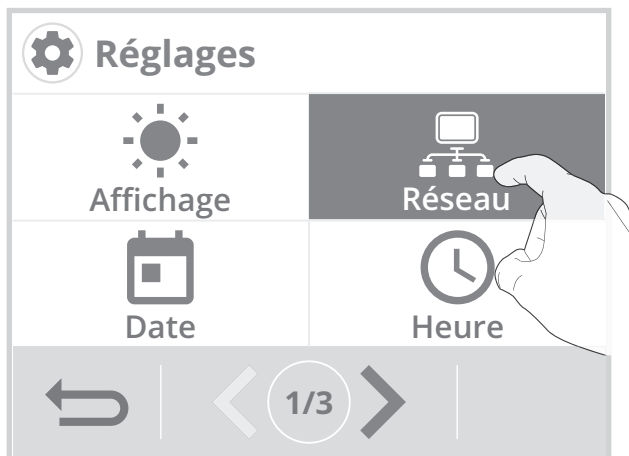

3- Appuyez sur **Association radio récepteurs**.



4- Appuyez sur **Ajouter**.

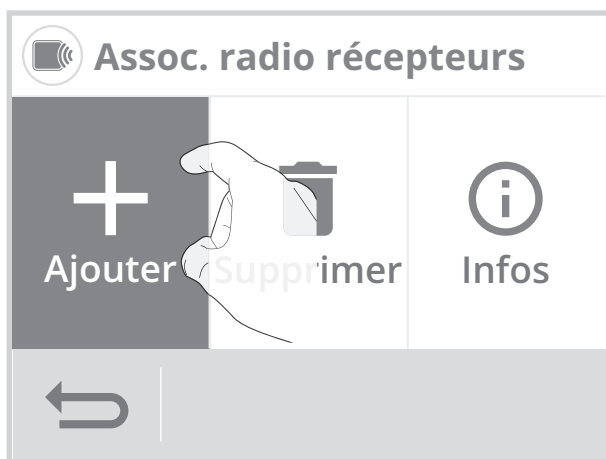

5- Mettez votre récepteur en mode appairage (voir étape 6), puis appuyez sur **OK**.

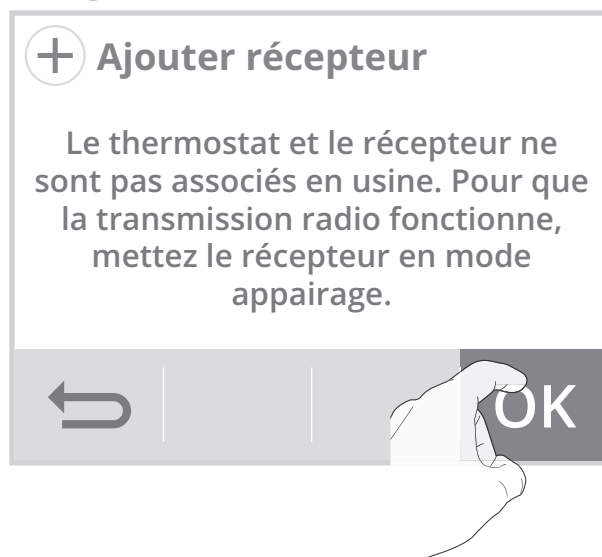

Vous pouvez associer jusqu'à 10 récepteurs à un même thermostat.

Si vous souhaitez rajouter d'autres récepteurs pour qu'ils soient tous pilotés par le thermostat, reportez-vous à la page suivante.

Si vous avez déjà 10 récepteurs associés, un écran d'informations apparaîtra.

Vous devrez alors désappairer un récepteur (voir page 55 "Annulation de l'association radio entre le thermostat et le(les) récepteur(s)") ou utilisez un autre thermostat pour pouvoir piloter un récepteur supplémentaire.

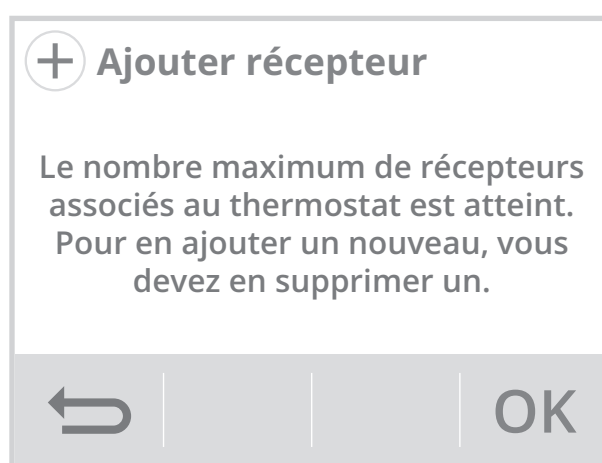

- 6- Sur le récepteur, effectuez un appui long d'environ 5 secondes sur le bouton 1 jusqu'à ce que son voyant clignote vert.

Lorsque le récepteur clignote, cela signifie qu'il est en mode appairage.

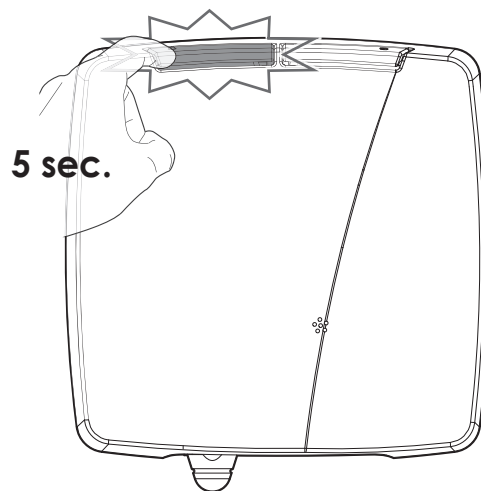

Note : Les 2 écrans suivants vont apparaître lorsque la connexion s'effectue. Vous n'avez rien à faire sur le produit.

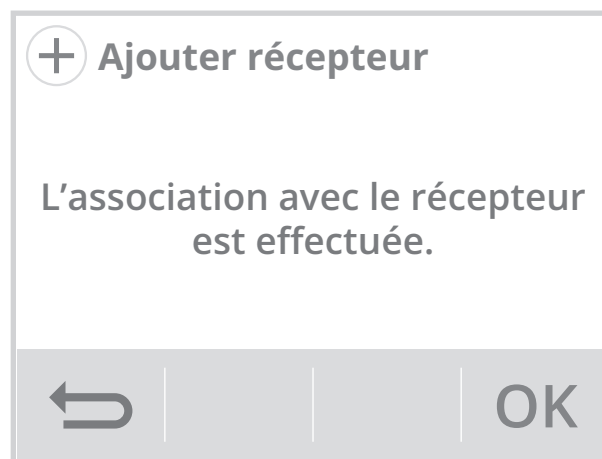
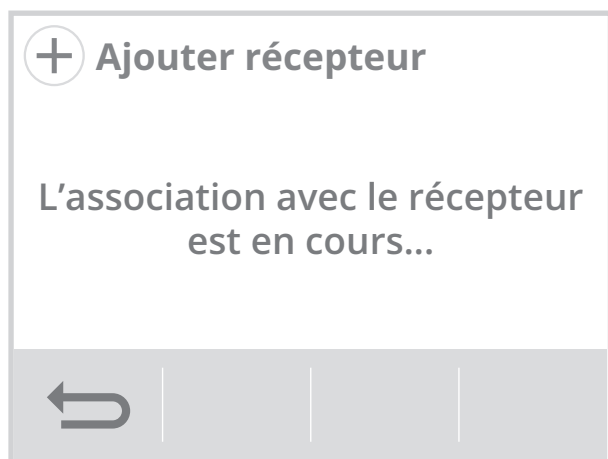

Une fois le récepteur associé, appuyez sur **OK**, il vous sera proposé d'associer un nouveau récepteur. Si vous souhaitez rajouter un autre récepteur, renouvelez les opérations décrites sur la page précédente.

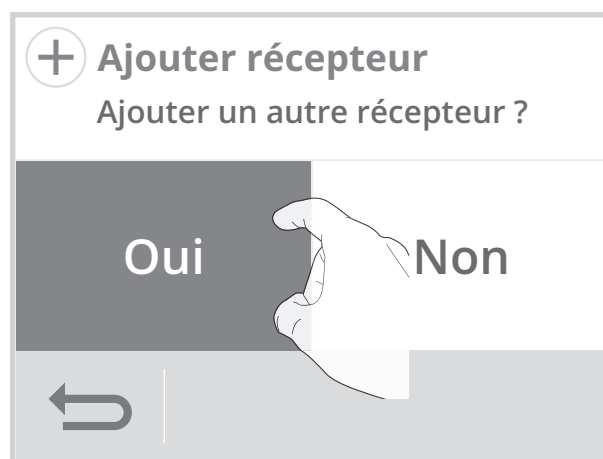

## • Annulation de l'association radio entre le thermostat et le(les) récepteur(s)

Si vous souhaitez désappairer un récepteur associé au thermostat, 2 possibilités :

### - Sur le thermostat

- 1- Sur l'écran "Assoc. radio récepteurs", appuyez sur **Supprimer**.

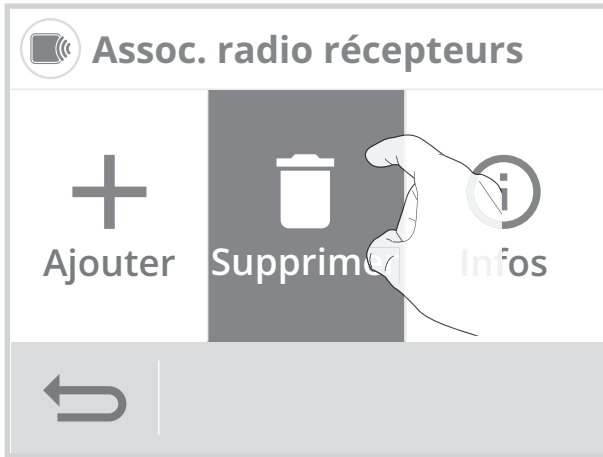

- 2- Appuyez sur **OK** pour continuer.

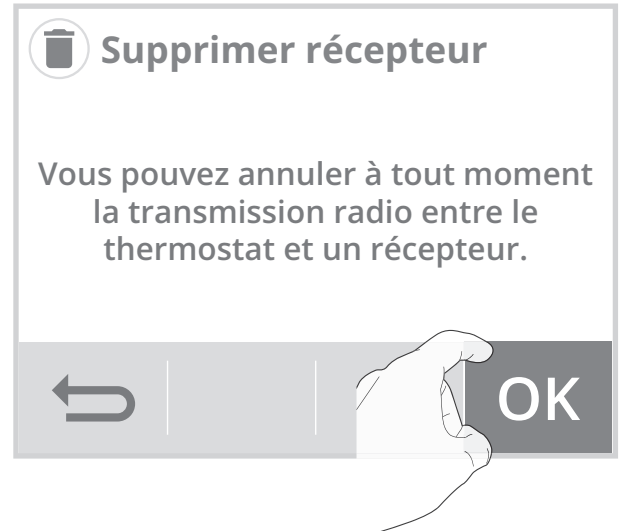

- 3- Sélectionnez le récepteur que vous souhaitez désappairer, puis appuyez sur **OK**.

**Note :** Lorsqu'un récepteur ne communique plus avec le thermostat, sa case correspondante sera sur fond orange pour les thèmes blanc / vert, noir / vert et rouge pour le thème blanc / orange.



- 4- Une fois le récepteur supprimé, appuyez **OK**.

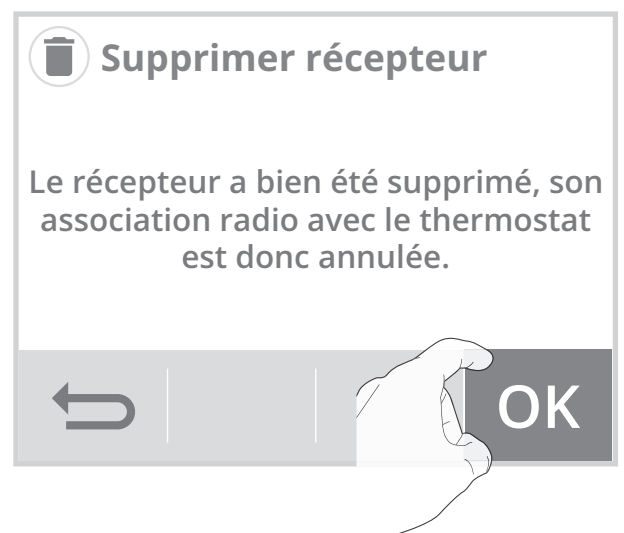

- 5- Si d'autres récepteurs sont associés, vous aurez la possibilité d'en supprimer un autre si vous le souhaitez en appuyant sur **Oui**.

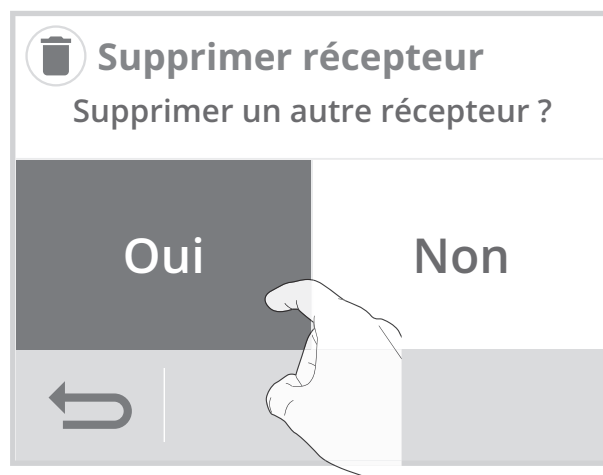

## - Ou sur le récepteur

Maintenez le bouton 1 appuyé pendant 10 secondes minimum sans le relâcher :

- **Au bout de 5 secondes**, le voyant du bouton 1 commence à clignoter vert, l'association avec le thermostat commence.
- **Au bout de 10 secondes**, le récepteur efface le code d'association radio avec le thermostat, lorsque le voyant du bouton 1 est rouge fixe, votre récepteur n'est plus associé au thermostat. Vous pouvez relâcher le bouton 1.

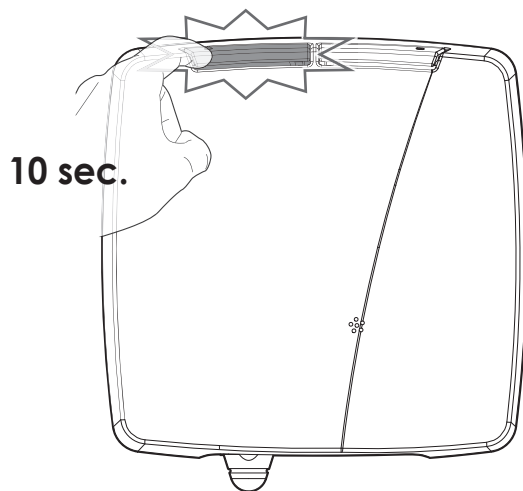

Supprimez le récepteur du thermostat pour finaliser l'opération de désappairage (voir page 55).

Le récepteur et le thermostat ne communiquant plus, le numéro du récepteur apparaîtra dans une couleur différente (voir ci-dessus).

## • Informations des récepteurs

Vous souhaitez accéder aux informations et/ou à l'identification d'un récepteur, procédez comme suit :

- 1- Sur l'écran "Assoc. radio récepteurs", appuyez sur **Infos**.



- 2- Sélectionnez le récepteur et appuyez sur **OK**.





3- L'écran d'information apparaît :

- **Identification des récepteurs**

Le numéro du récepteur correspondant à votre sélection, dans notre exemple 2, apparaît sur la 1ère ligne.

Vous pouvez le repérer visuellement en appuyant sur Identifier.

Les 2 voyants du récepteur correspondant clignoteront en vert, orange et rouge, en alternance et pendant une minute.

- **Niveau de transmission radio**

RSSI correspond au niveau de transmission radio entre le thermostat et le récepteur.

-30 = Niveau de transmission radio excellent, l'emplacement du thermostat est optimisé

-90 = Niveau de transmission radio correct, l'emplacement du thermostat est convenable

-120 = Niveau de transmission radio insuffisant, le thermostat doit être déplacé.

Pour améliorer les performances de transmission radio entre les 2 appareils et assurer le pilotage à distance de votre installation :

- Veuillez vous assurer que la transmission radio n'est pas interrompue, déplacez le thermostat.

- Rapprochez le thermostat du récepteur.

- **Version**

Le numéro de version est une information technique permettant au fabricant de mieux identifier le produit. Merci de bien vouloir la communiquer à votre installateur en cas d'anomalie constatée sur le récepteur.

- **Gestion du relais**

NO = Normalement ouvert.

NC = Normalement fermé.

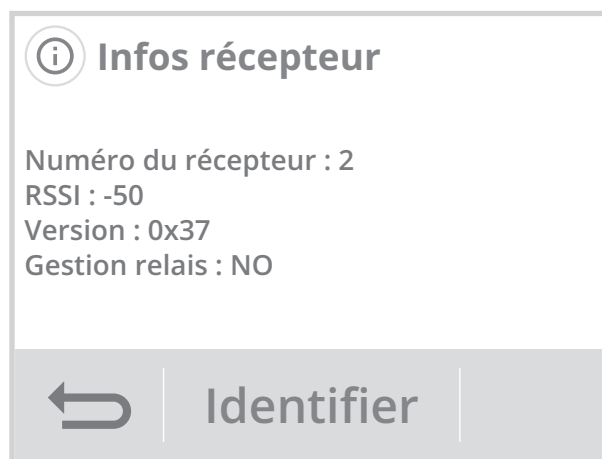

4- Si le thermostat ne perçoit aucune communication radio entre le thermostat et le récepteur, l'écran d'information suivant apparaîtra. Renouvelez la procédure d'association radio décrite en page 52.

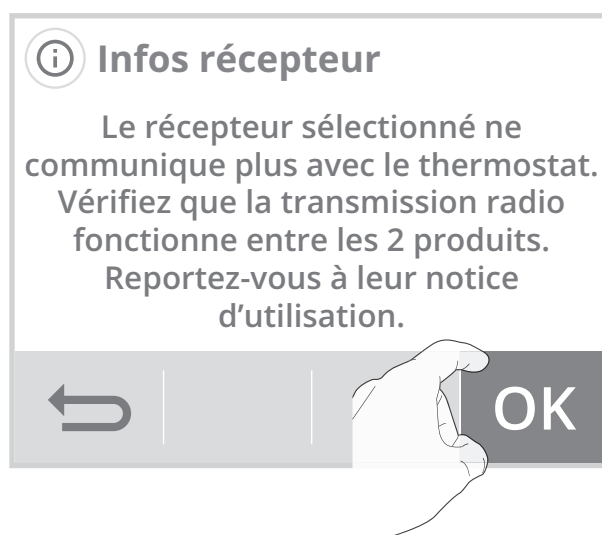



## RÉGLAGE DE LA DATE

1- Appuyez sur **Date**.

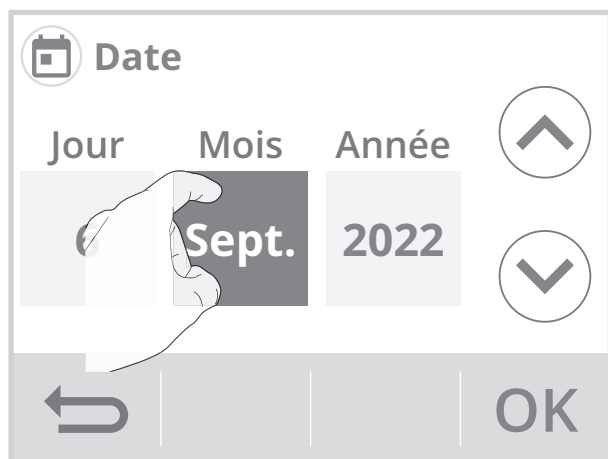
2- Sélectionnez l'élément à modifier (jour/mois/année).



3- Appuyez sur  ou  pour régler et sur **OK** pour valider. L'appareil revient automatiquement au menu réglages.

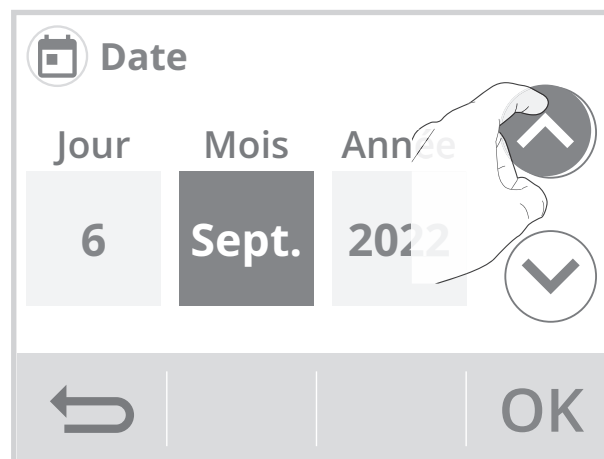



## RÉGLAGE DE L'HEURE

1- Appuyez sur **Heure**.

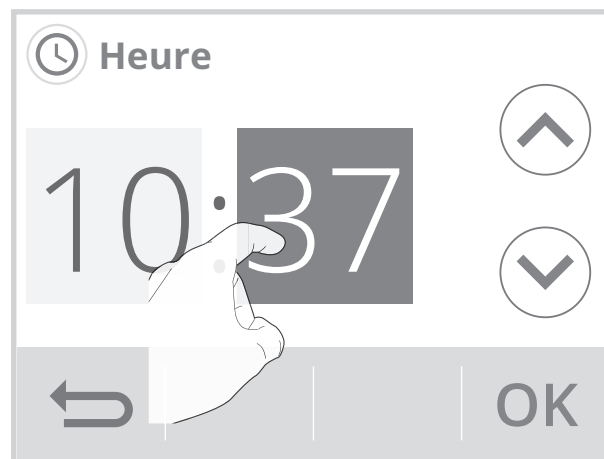
2- Sélectionnez l'élément à modifier (heure/minute).



3- Appuyez sur  ou  pour régler et sur **OK** pour valider. L'appareil revient automatiquement au menu réglages.

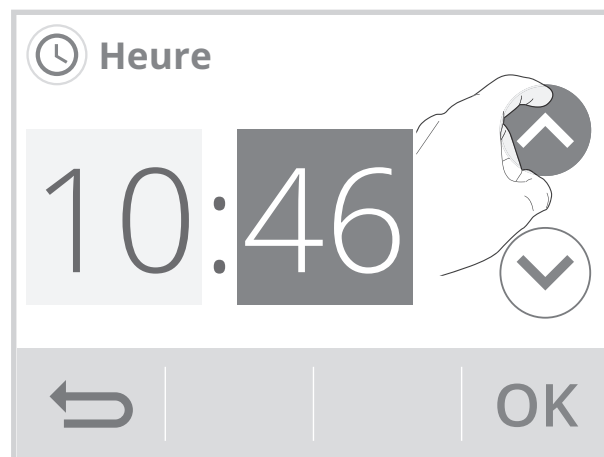

## CHOIX DE LA LANGUE D'UTILISATION

- 1- Appuyez sur **Langue**.
- 2- Appuyez sur la langue souhaitée puis validez par **OK**. L'appareil revient automatiquement au menu réglages.

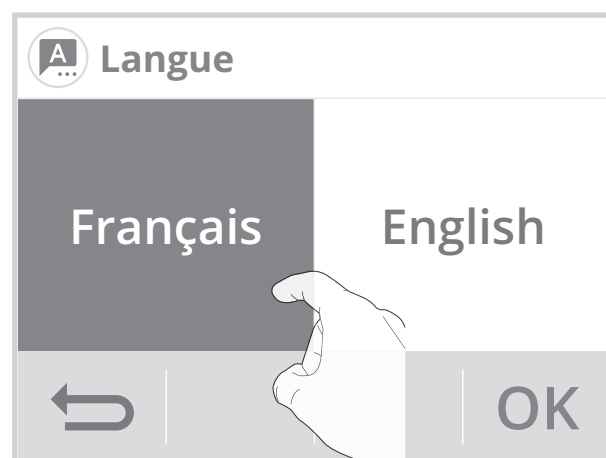

## UNITÉS RÉGIONALES

Dans ce niveau de réglages, vous avez la possibilité de changer l'unité de température, le format de la date et de l'heure ainsi que le passage automatique heure été/hiver.

- 1- Appuyez sur **Région**.
- 2- Sélectionnez le paramètre à modifier.

- **Menu région**

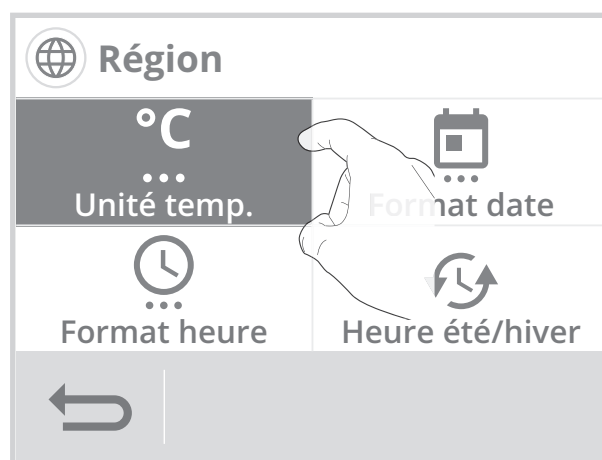

- 3- Pour modifier, appuyez sur la valeur de votre choix.

Unité de température	Format date

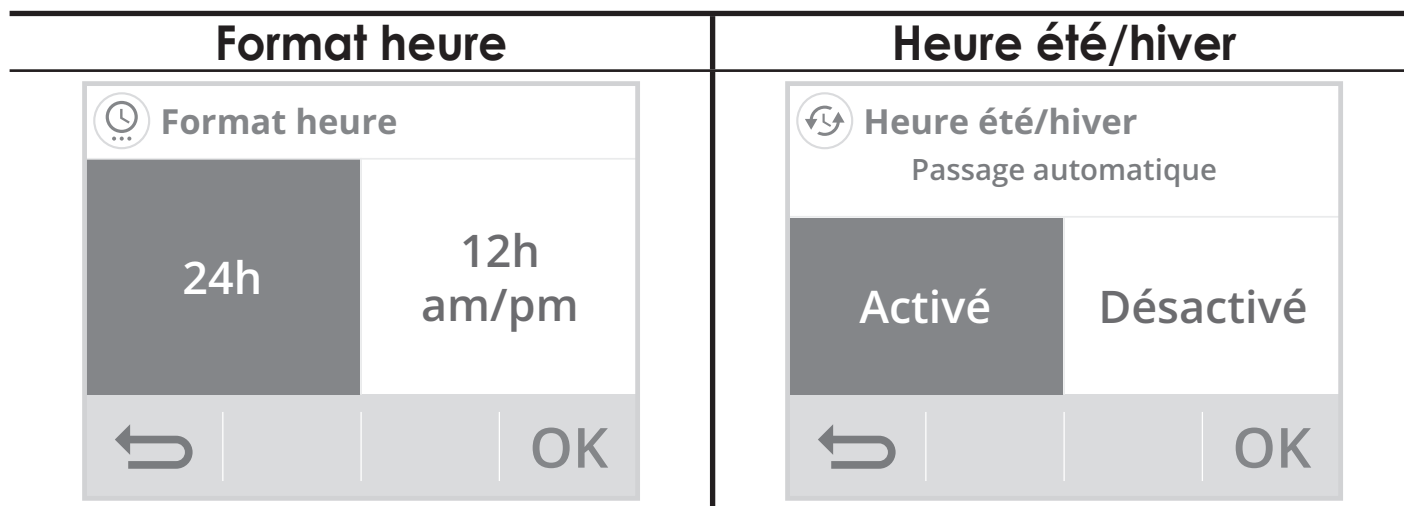

4- Appuyez sur **OK** pour valider, l'appareil revient automatiquement au menu Affichage.

## ÉQUIPEMENT

1- Vous pouvez sélectionner le type d'équipement que vous souhaitez contrôler avec votre thermostat.

Le thermostat appliquera automatiquement le contrôle de la température selon l'équipement choisi :

Équipement	Type de régulation
Chaudière	PID faible inertie
Plancher chauffant	PID grande inertie
Plafond chauffant	PID faible inertie
Aérotherme	ON/OFF
Autre	PID faible inertie

Voir page 71 chapitre Choix de régulation.

2- En réglage usine, Autre est sélectionné.

Ce thermostat est compatible avec la plupart des systèmes de chauffage :

- **Chaudière sol (gaz, fioul ou bois) ;**
- **Chaudière murale gaz équipée de radiateurs acier, aluminium ou fonte ;**
- **Plancher ou plafond chauffant rafraichissant hydraulique ;**
- **Système de chauffage aéraulique (aérotherme...) ;**
- **Pompe à chaleur ;**
- **Pilotage d'une vanne 2 voies, d'un circulateur ;**

...

Le thermostat fonctionnera en "PID faible inertie" par défaut.

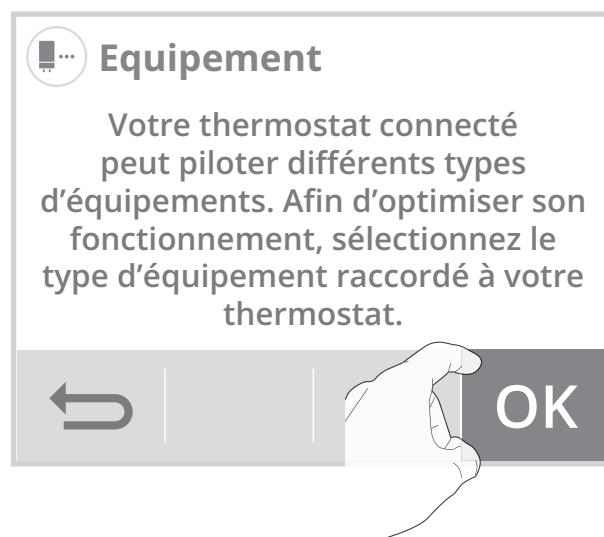

- 3- Si vous sélectionnez **Plancher chauffant**, le choix suivant s'affiche:  
**Elec.** : pour un plancher chauffant électrique  
**Hydro** : pour un plancher chauffant hydraulique

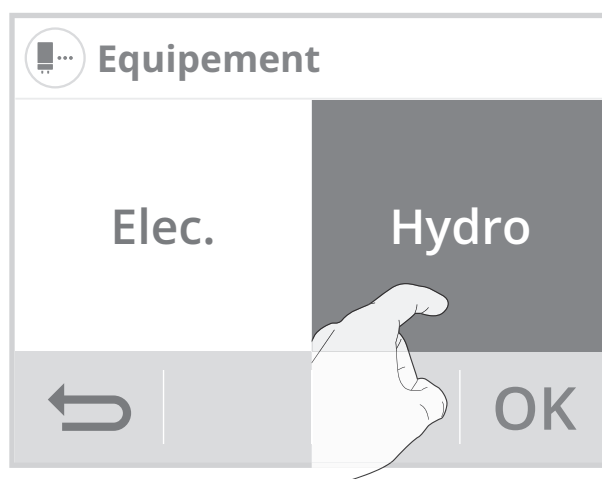

#### 4- Sélection d'un type de plancher chauffant :

Lorsque le choix est validé (dans notre exemple **Hydro**) l'indication suivante apparaît. Appuyez sur **OK** pour valider.

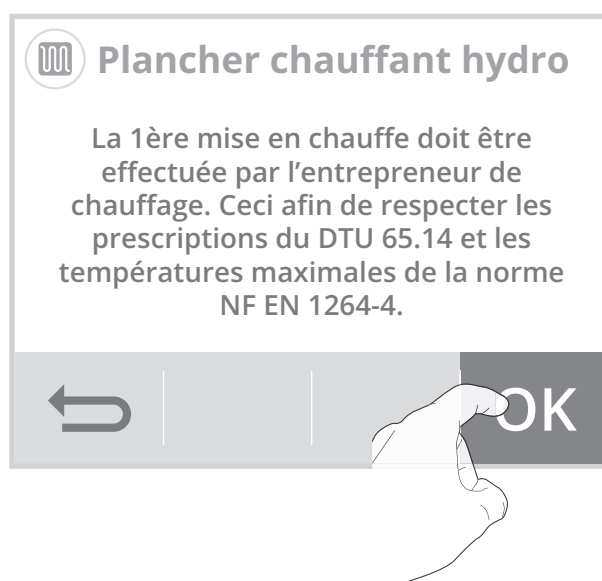

- **1ère mise en chauffe**
- **Informations de préconisation sur la 1ère mise en chauffe pour un plancher électrique :**
  - La 1ère mise en température doit être effectuée par un électricien qualifié.
  - Elle peut être réalisée automatiquement en mettant en route le thermostat connecté. Si cela n'est pas possible, un programme de mise en température progressive doit être défini en accord avec le maître d'œuvre et l'électricien en respectant les prescriptions de la norme électrique NF C 15-100 et au DTU 65.7 (NF P52-302-1).
  - Il est conseillé de conserver quelques éléments de revêtement de sol en cas de dépannage ultérieur.
- **Informations de préconisation sur la 1ère mise en chauffe pour un plancher hydraulique :**

Réalisée par l'entrepreneur de chauffage, elle sera conforme à la NF DTU 65.14 et aux documents de mise en œuvre des revêtements de sol. Elle commence avec une température d'eau comprise entre 20 et 25°C maintenue pendant 3 jours au minimum. Ensuite cette température est portée à la température maximale de service (Cf NF EN 1264-4).

- 5- Appuyez sur **Oui** ou **Non**, pour lancer ou non la première mise en chauffe de votre plancher chauffant.

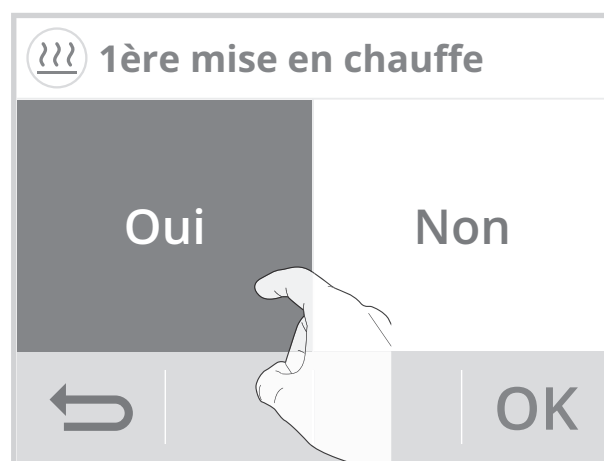

Si vous lancez la 1ère mise en chauffe, le compte à rebours 📅 des jours (21 jours) est affiché sur l'écran d'accueil. Afin d'assurer une mise en chauffe régulière, aucun changement de température de consigne ou de mode de fonctionnement n'est possible durant cette période.



## CHAUFFAGE/RAFRAÎCHISSEMENT/CLIMATISATION

- 1- Appuyez sur Chauffage/Climatisation.
- 2- Appuyez sur le mode souhaité et validez en appuyant sur **OK**. L'appareil revient automatiquement au menu réglages.

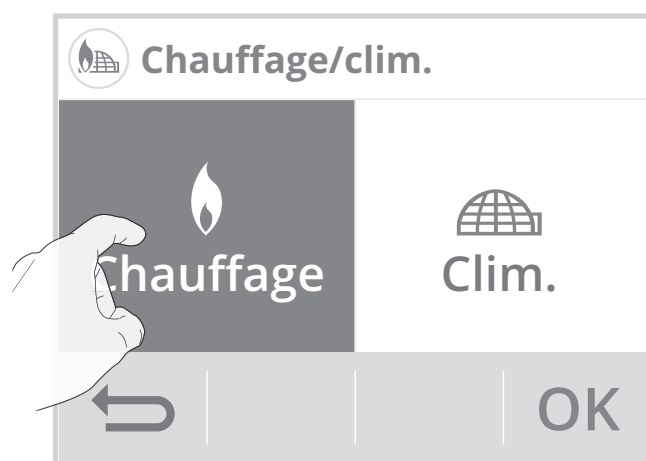

**Note :** Le mode **Clim.** peut ne pas être disponible, celui-ci dépend du type d'équipement que vous avez sélectionné. Dans ce cas, des fenêtres peuvent alors être grisées.

## RÉINITIALISER LES RÉGLAGES UTILISATEUR

1- Appuyez sur **Réinitialiser**. La liste des réglages usine applicables apparaît à l'écran.

2- Appuyez sur **Réinitialiser** .

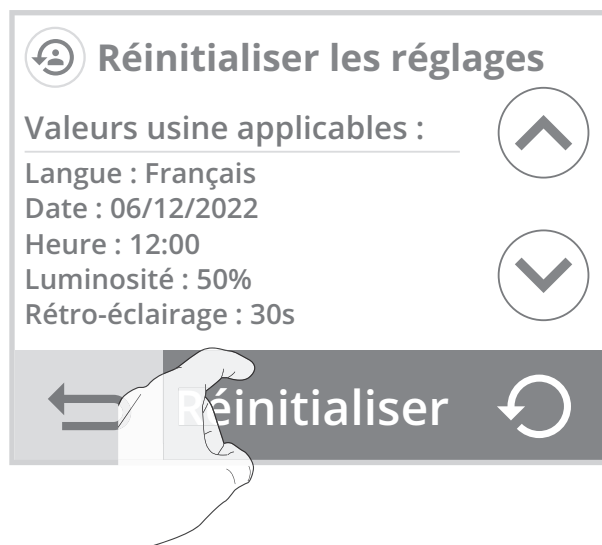

3- Appuyez sur **Oui** pour confirmer la réinitialisation, et revenir automatiquement au menu Réglages.

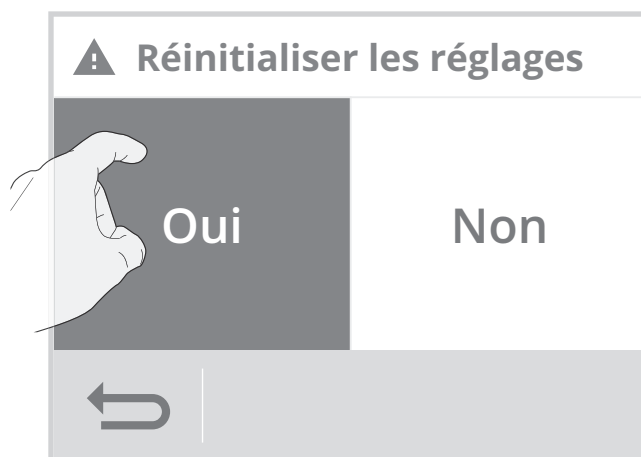

# RÉGLAGES AVANCÉS (EXPLOITANTS OU UTILISATEURS AVERTIS)

## • Accès

1- Depuis l'écran d'accueil, appuyez sur  puis sur Réglages.

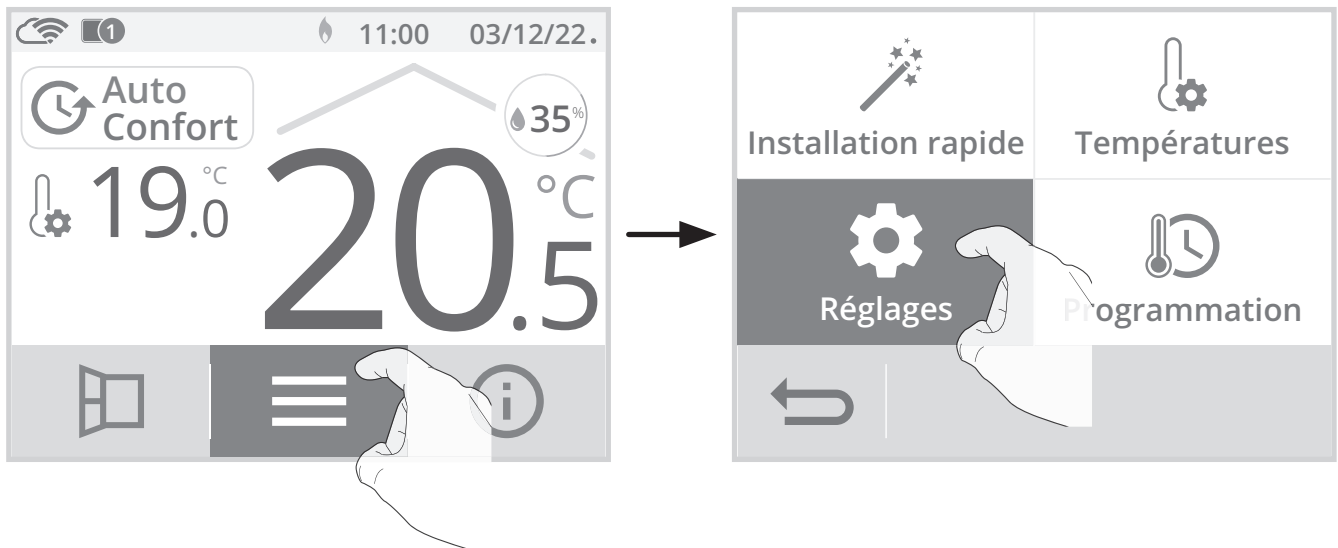

2- Faire défiler les écrans avec  /  et appuyez sur **Réglages avancés**.

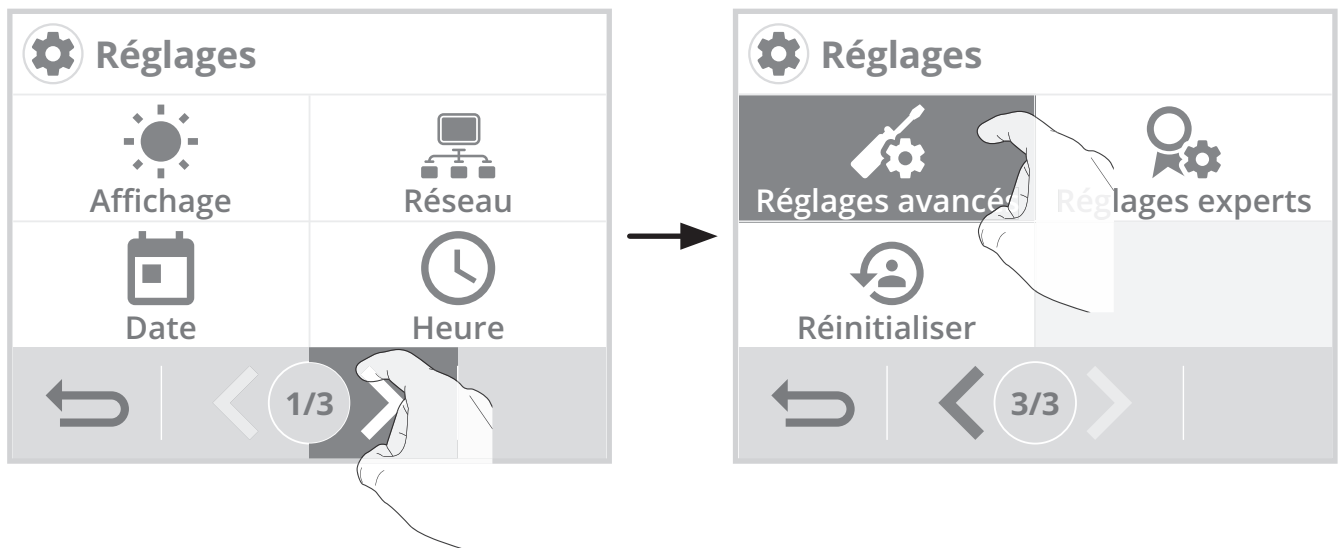

## • Menu réglages avancés

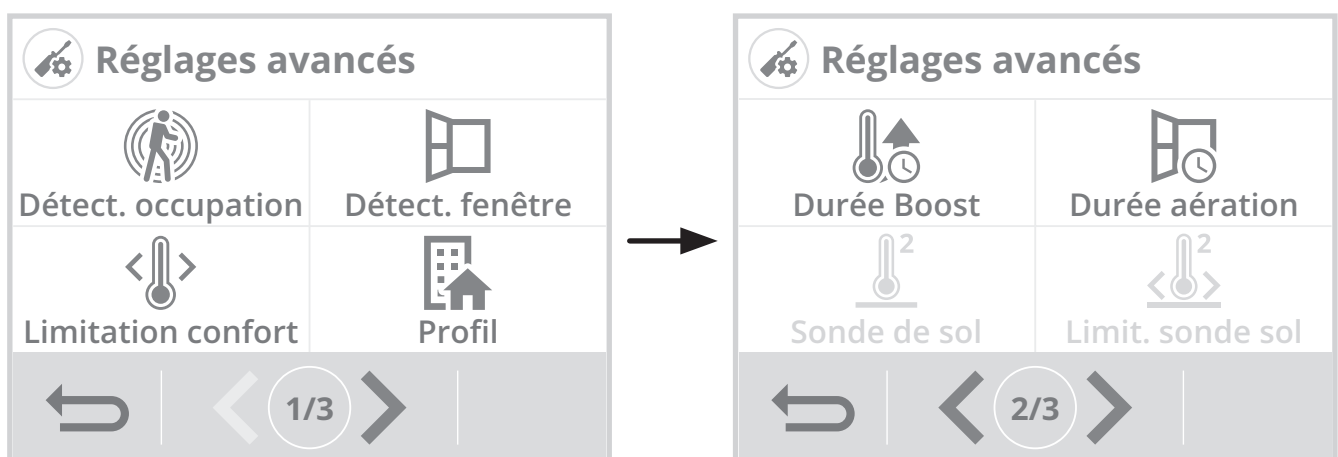



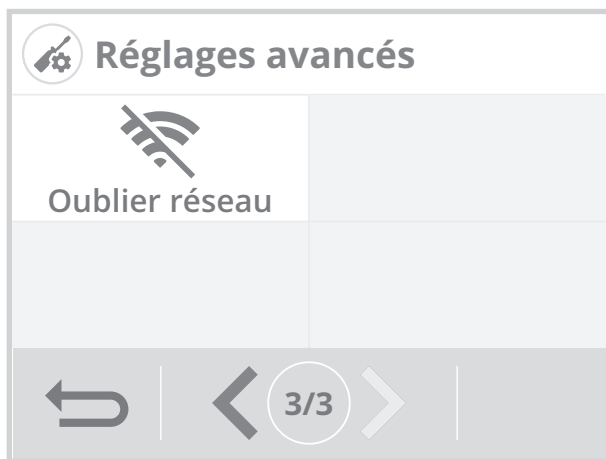

## DÉTECTION DE PRÉSENCE/D'ABSENCE : ACTIVATION/DÉSACTIVATION

- 1- Appuyez sur **Délect. occupation.**
- 2- Appuyez sur la valeur de votre choix puis sur **OK** pour valider.

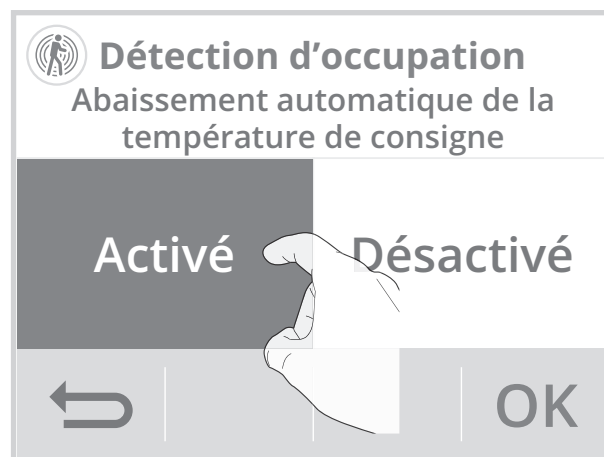

- 3- Si vous avez activé la détection de présence/ d'absence, appuyez sur **Oui** ou **Non** si vous souhaitez ou non que l'écran s'éclaire pour signaler qu'une présence est détectée dans la pièce.

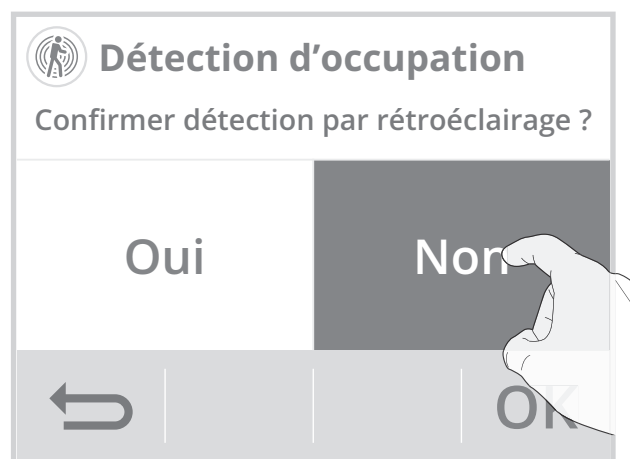

- 4- Appuyez sur **OK** pour valider et revenir automatiquement au menu réglages avancés.

## DÉTECTION D'OUVERTURE DE FENÊTRE : ACTIVATION/ DÉSACTIVATION DU MODE AUTOMATIQUE

- 1- Appuyez sur **Délect. fenêtre.**
- 2- Appuyez sur la valeur de votre choix puis sur **OK** pour valider et revenir au menu réglages avancés.

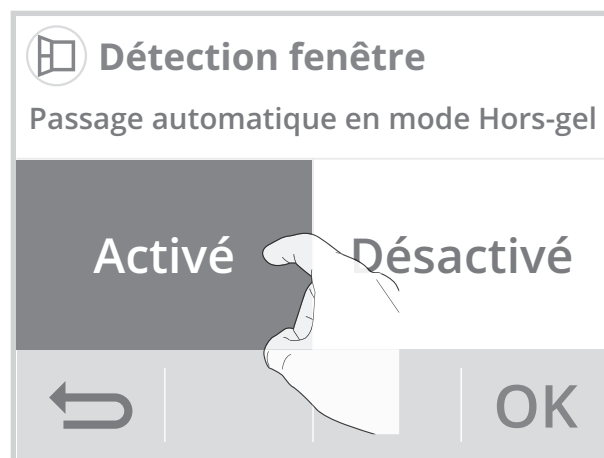

**Remarque :** Même si le mode automatique est désactivé, vous avez toujours la possibilité d'utiliser le mode manuel (voir page 37 chapitre Activation manuelle).

## LIMITATION DE LA TEMPÉRATURE DE CONSIGNE CONFORT (MODES CHAUFFAGE ET CLIMATISATION)

Vous pouvez limiter la plage de réglage de la température de consigne en mettant en place une butée maximale et/ou minimale empêchant toute modification involontaire de la température au delà de celle(s)- ci.

- 1- Appuyez sur **Limitation conf.**
- 2- Sélectionnez l'élément à modifier (limitation de température haute ou basse).
- 3- Appuyez sur **▲** ou **▼** pour régler la valeur souhaitée puis appuyez sur **OK** pour confirmer. L'appareil revient automatiquement au menu réglages avancés.

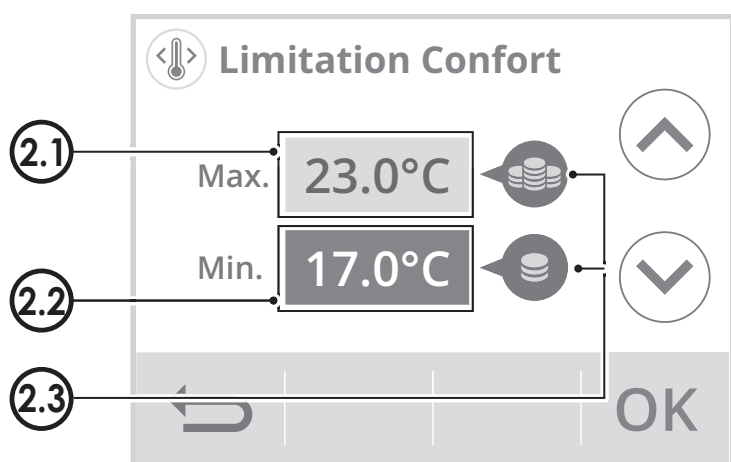

### 2.1- Limitation de la température haute

Mise en place d'une butée maximale empêchant d'augmenter la température de consigne au dessus de celle-ci.

La butée maximale est pré réglée à 30°C. Vous pouvez la faire varier de 19°C à 30°C par intervalle de 1°C.

### 2.2- Limitation de la température basse

Mise en place de la butée minimale empêchant de baisser la température de consigne en dessous de celle-ci.

La butée minimale est pré réglée à 7°C. Vous pouvez la faire varier de 7°C à 18°C par intervalle de 1°C.

- 2.3- **Jauge de consommation d'énergie** (voir page 34).

## PROFIL UTILISATEUR

L'appareil dispose de réglages préenregistrés adaptés à chaque type d'utilisation.

1- Appuyez sur **Profil**.

2- Sélectionnez le profil qui vous correspond et appuyez sur **OK** pour valider et retourner au menu réglages avancés.

**Logement** = Si l'appareil est installé dans un logement (maison individuelle ou appartement)

**Bâtiment public** = Si l'appareil est installé dans un bâtiment public (bâtiment scolaire, mairie...)

**Hôtel** = Si l'appareil est installé dans un hôtel ou un bâtiment à une utilisation similaire

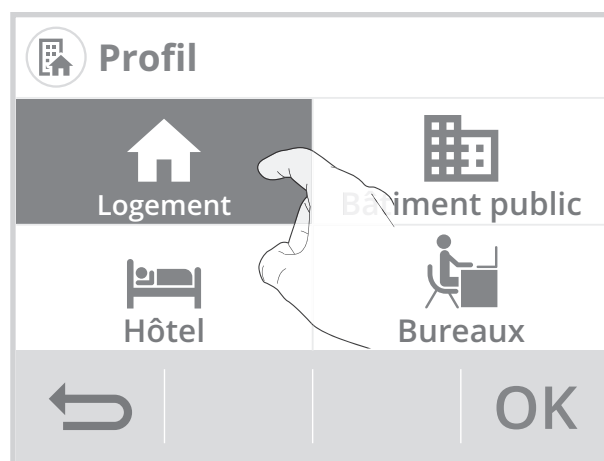

**Bureaux** = Si l'appareil est installé dans un bâtiment tertiaire (bureaux...)



## DURÉE DU BOOST

La durée du Boost est pré réglée à 60 minutes. Vous pouvez la faire varier de 30 à 180 minutes par intervalle de 10 minutes.

1- Appuyez sur **Durée Boost**.

2- Appuyez sur  ou  pour régler la valeur souhaitée puis appuyez sur **OK** pour valider. L'appareil revient automatiquement au menu réglages avancés.

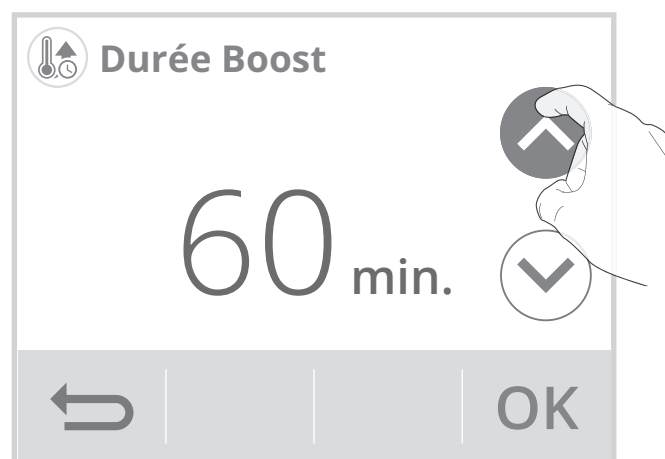



## DURÉE DU CYCLE D'AÉRATION

Vous pouvez modifier la durée du cycle d'aération appliquée lors d'une activation manuelle de l'ouverture de fenêtre (voir page 37).

La durée du cycle d'aération est pré réglée à 30 minutes. Vous pouvez la faire varier de 5 à 90 minutes par intervalle de 5 minutes.

1- Appuyez sur **Durée Aération**.

2- Appuyez sur  ou  pour régler la valeur souhaitée puis appuyez sur **OK** pour valider. L'appareil revient automatiquement au menu réglages avancés.

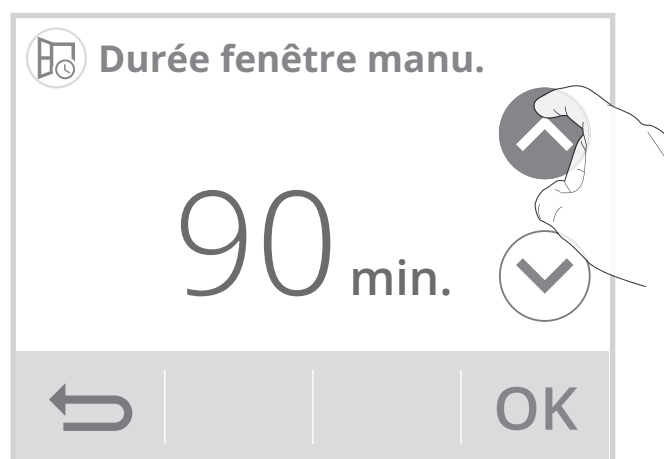

## OUBLIER LE RÉSEAU WIFI

1- Appuyez sur **Oublier réseau**.

2- Appuyez sur **Réinitialiser**.



3- Appuyez sur **Oui** pour valider la réinitialisation, et retournez automatiquement au menu réglages avancés.

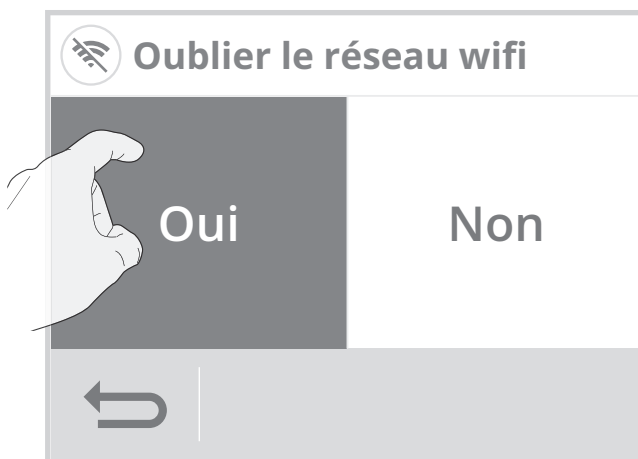

# RÉGLAGES EXPERTS (RÉSERVÉS À L'INSTALLATEUR)

## • Accès

1- Depuis l'écran d'accueil, appuyez sur  puis sur **Réglages**.

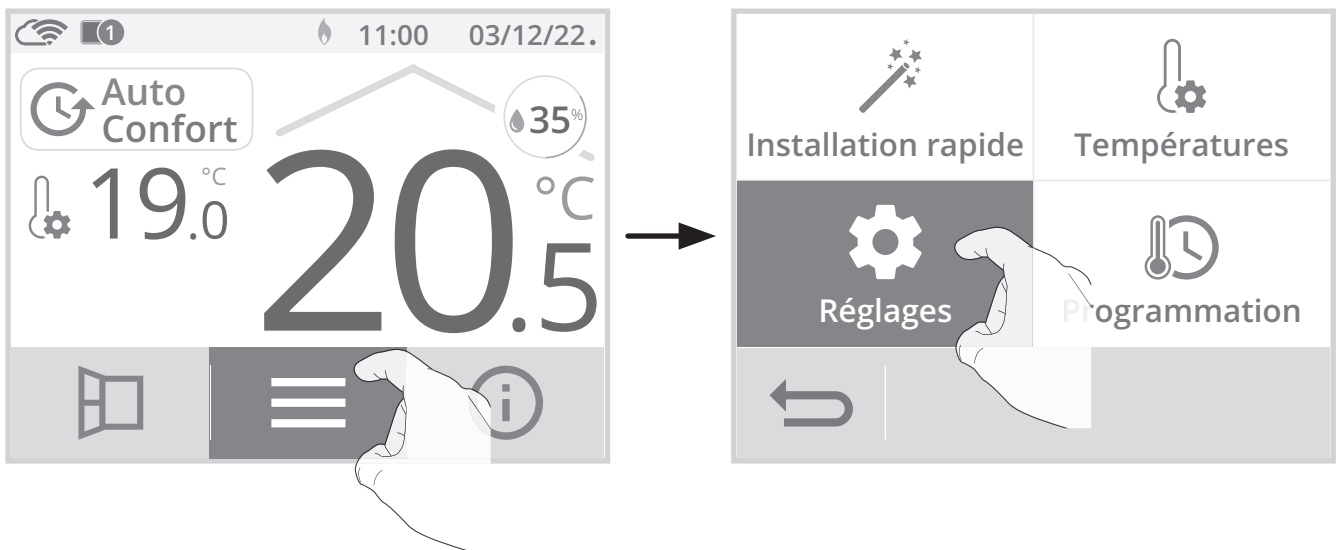

2- Faites défiler les écrans avec  /  et appuyez sur **Réglages Experts**.

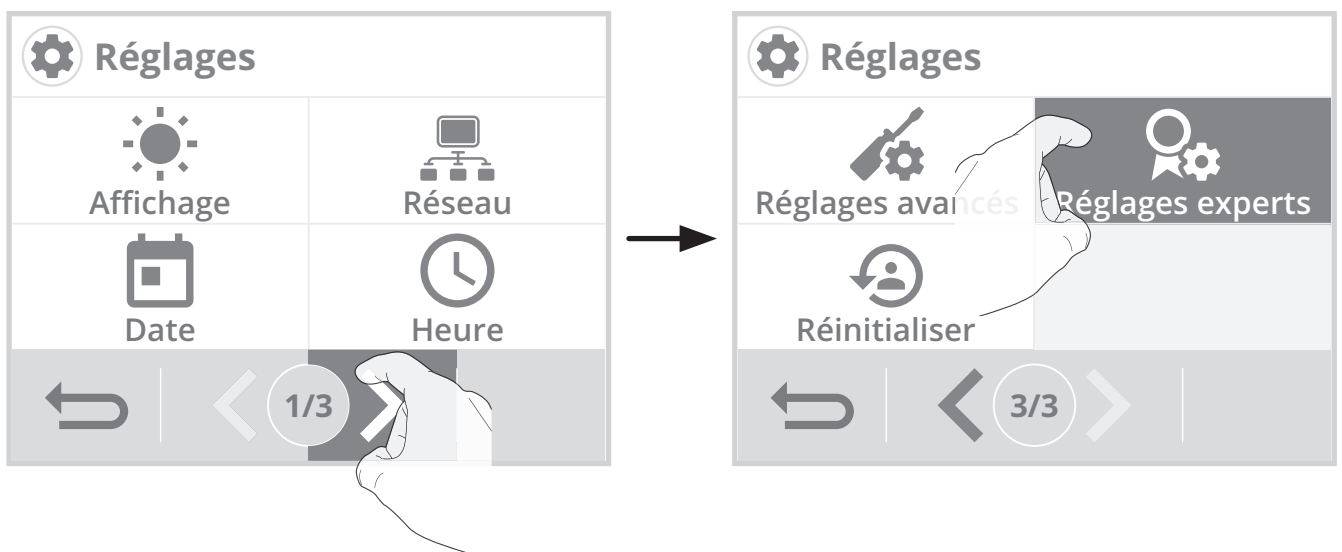

## • Menu réglages experts

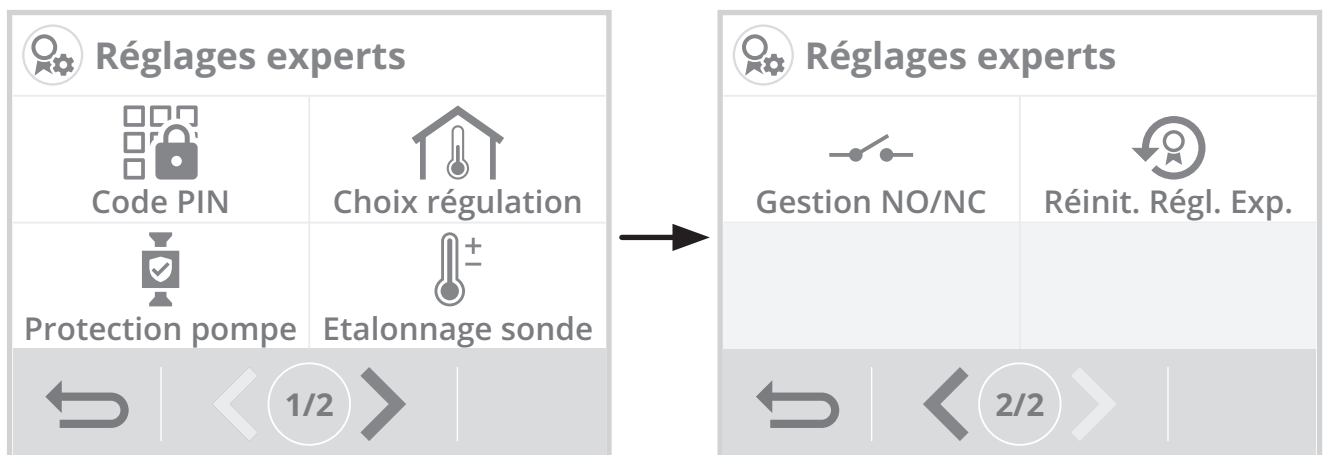

# CODE PIN DE VERROUILLAGE



## • Présentation

Votre thermostat est protégé par un code de sécurité contre toute utilisation non autorisée. Le code PIN (Personal Identity Number - numéro d'identification personnel) est un code à quatre chiffres personnalisable qui, lorsqu'il est activé, interdit l'accès aux réglages suivants :

- Sélection du mode Confort : Accès aux modes Confort et Confort+ interdit, seuls les modes Auto, Éco et Hors-Gel sont accessibles.
- Modification des butées minimale et maximale de la plage de consigne Confort et Confort+ (la modification de la température Confort/Confort+ n'est donc pas possible en dehors de la plage de réglage autorisée).
- Modification de la programmation.
- Choix de l'équipement.
- Sélection du mode chauffage ou climatisation.
- Association radio avec le(s) récepteur(s).
- Choix du mode d'optimisation.
- Paramétrage de la détection de présence/ d'absence.
- Paramétrage de la détection d'ouverture de fenêtre.
- Réglage du niveau d'abaissement du mode Éco.
- Réglage de température de consigne Hors-gel
- Étalonnage de la sonde de température ambiante.

## • Activation/désactivation du code PIN

1- Appuyez sur **Code PIN**.

2- Appuyez sur la valeur de votre choix puis sur **OK** pour valider. Si vous avez activé le code PIN, la liste des réglages interdits apparaît. Appuyez sur  ou  pour les faire défiler et sur OK pour confirmer.

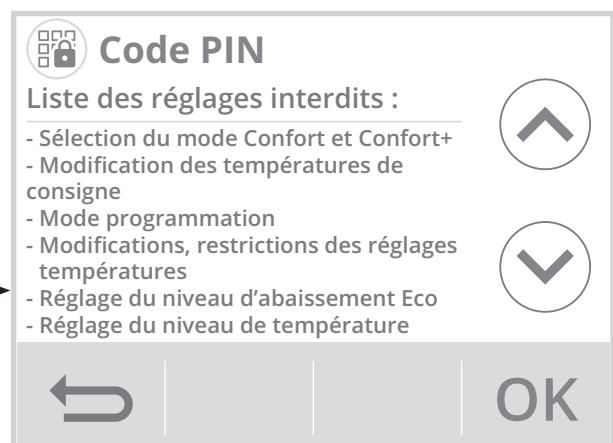
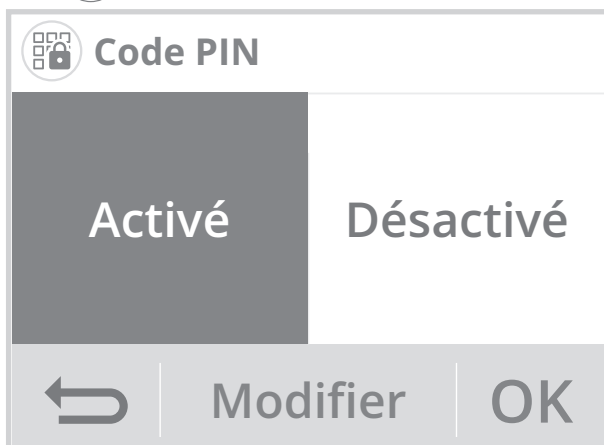

## • Personnalisation du code PIN

1- Appuyez sur **Modifier**.

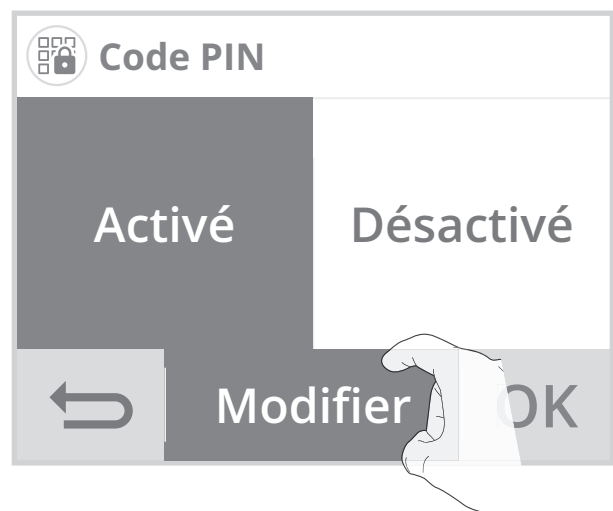

- 2- Le code pré-enregistré est 0000. Entrez 0000 pour l'initialiser puis, pour le modifier, entrez les 4 chiffres de votre choix en les sélectionnant directement sur l'écran. Appuyez sur **OK** pour valider le nouveau code PIN et retourner au menu réglages avancés.

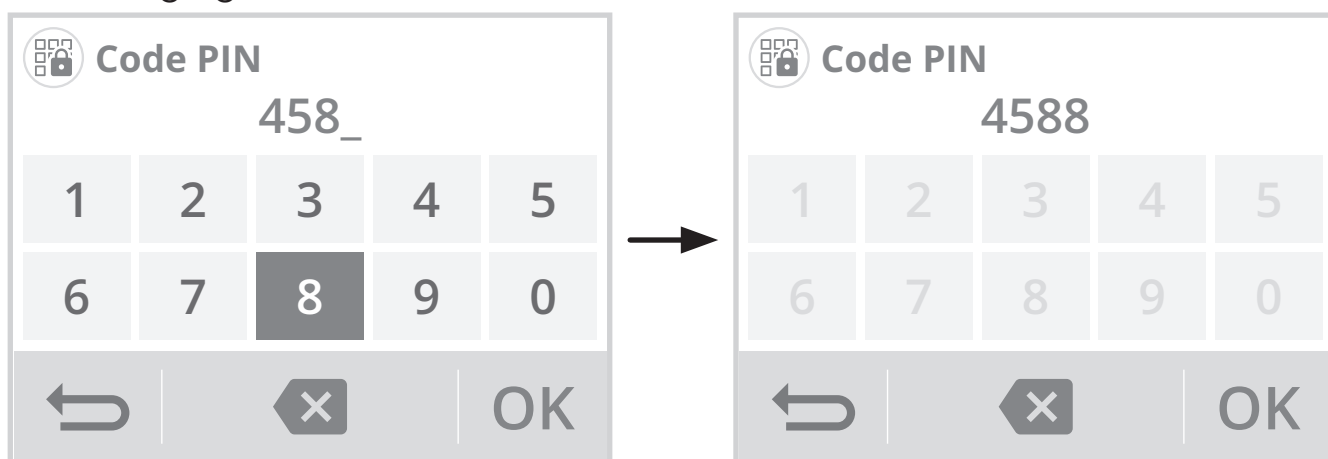

**Note** : si vous vous êtes trompés dans le code, appuyez sur **X** pour effacer.

Les réglages verrouillés sont alors identifiés à l'aide d'un petit cadenas **🔒** sur le bouton d'accès.

Le code PIN vous sera systématiquement demandé pour accéder aux réglages verrouillés.

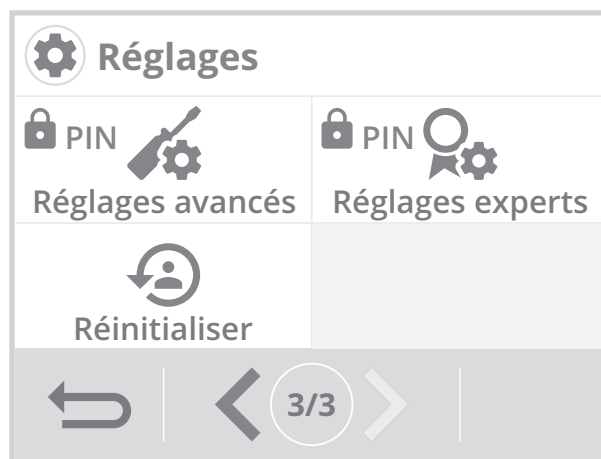

## CHOIX DU TYPE DE RÉGULATION

Le type de régulation dépend de l'équipement à piloter.

**Important : cette opération est réservée aux installateurs professionnels uniquement, toute modification erronée entraînerait des anomalies de régulation.**

- 1- Appuyez sur **Choix régulation**
- 2- Vous pouvez sélectionner votre régulation.

**PID grande inertie** = Mode de régulation haute précision spécialement adapté aux systèmes de chauffage à forte inertie (exemple : plancher chauffant, radiateurs en fonte, radiateurs basse température...)

**PID faible inertie** = Mode de régulation haute précision spécialement adapté aux systèmes de chauffage à faible inertie (exemple: plafond chauffant, chaudière gaz équipée de radiateurs acier ou aluminium...)

**On/Off** = Mode de régulation standard adapté aux autres systèmes de chauffage (exemple: chaudière sol ou bois, systèmes de chauffage aéraulique...).

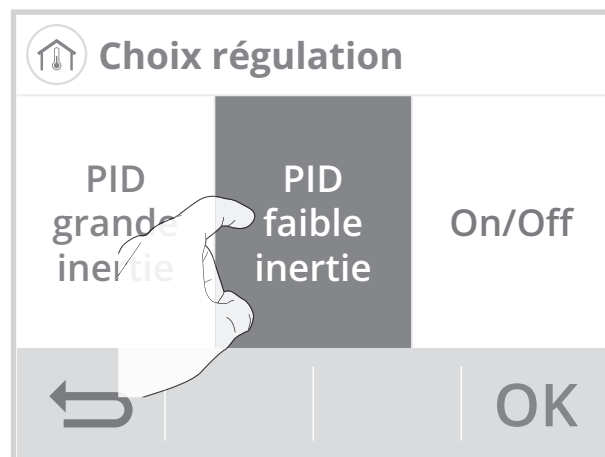

## PROTECTION DE LA POMPE

Dans le cadre d'une installation de chauffage central, la pompe de circulation permet de favoriser les échanges thermiques. La protection de cette pompe est activée par défaut.

Si aucune demande de chauffage n'a été détectée depuis 10 jours, le circulateur fonctionnera alors durant 5 minutes.

Ceci afin d'éviter un éventuel blocage de la pompe (dégommage) et le dégrillage des différents composants de l'installation (vannes, clapets...), cette fonction se lancera de manière automatique entre 10h00 et 20h00.

- 1- Appuyez sur **Protection pompe**.
- 2- Appuyez sur la valeur souhaitée puis sur **OK** pour valider. L'appareil retournera automatiquement au menu réglages experts.



## ÉTALONNAGE DE LA SONDE DE TEMPÉRATURE AMBIANTE

### • Présentation

**Important : Cette opération est réservée aux installateurs professionnels uniquement, toute modification erronée entraînerait des anomalies de régulation.**

Dans quel cas ? Si la température obtenue dans la pièce (par un thermomètre fiable) est différente d'au moins 1 ou 2 degrés de la température de consigne que vous demandez sur le thermostat.

L'étalonnage permet d'agir uniquement sur la mesure de la température par la sonde de l'appareil de façon à compenser un écart éventuel, de +5°C à -5°C par intervalles de 0,1°C.

- 1- Appuyez sur **Étalonnage sonde**.
- 2- Après avoir lu les recommandations, appuyez sur **OK** pour procéder à l'étalonnage.

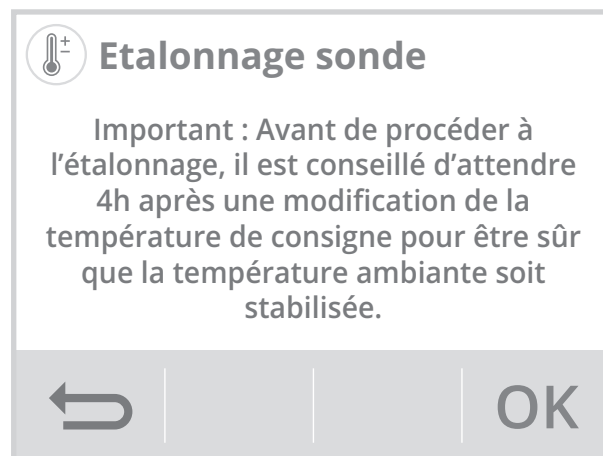



3- Renseignez la température ambiante mesurée par votre thermomètre en appuyant sur  ou . L'appareil propose automatiquement l'écart de température à corriger, validez en appuyant sur **OK**.

**A- Si l'écart de température est négatif, exemple :**

Température de consigne (ce que vous souhaitez) = 20°C.  
Température ambiante (ce que vous lisez sur un thermomètre fiable) = 18°C.  
**Écart mesuré = - 2°C.**

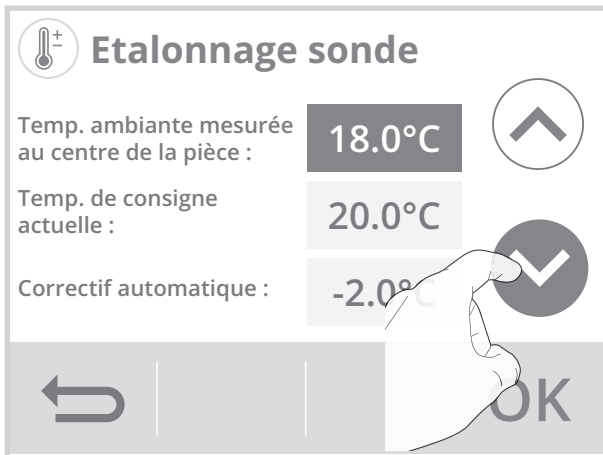

**B- Si l'écart de température est positif, exemple :**

Température de consigne (ce que vous souhaitez) = 19°C.  
Température ambiante (ce que vous lisez sur un thermomètre fiable) = 21°C.  
**Écart mesuré = +2°C.**

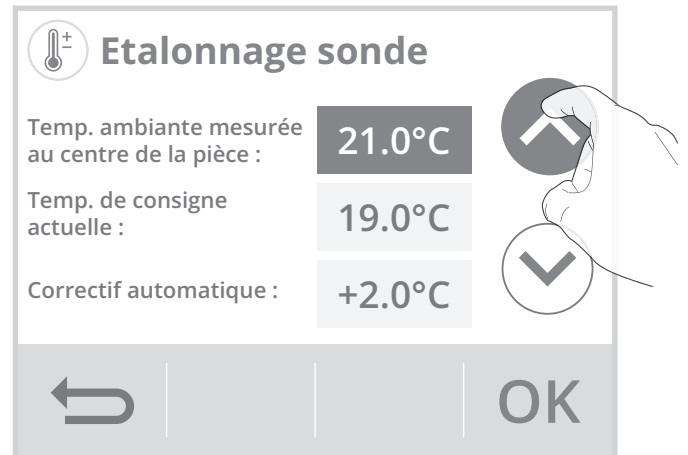

4- L'appareil vous signale que l'écart de température a été corrigé et qu'il sera perceptible dans quelques heures. Appuyez sur **OK**, l'appareil revient automatiquement au menu réglages experts.

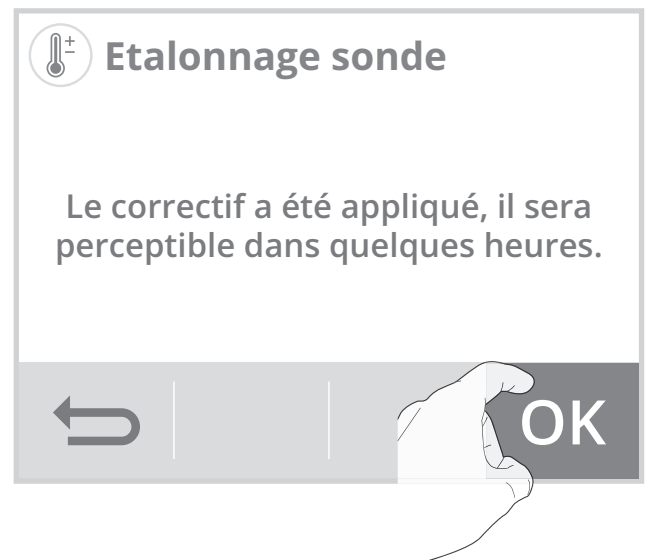

# GESTION NO/NC

1- En page 2 des Réglages expert, appuyez sur **Gestion NO/NC**.

2- Sélectionnez le récepteur que vous souhaitez régler et appuyez sur **OK**.

**Note** : Lorsqu'un récepteur ne communique plus avec le thermostat, sa case correspondante sera sur fond orange pour les thèmes blanc / vert, noir / vert et rouge pour le thème blanc / orange.

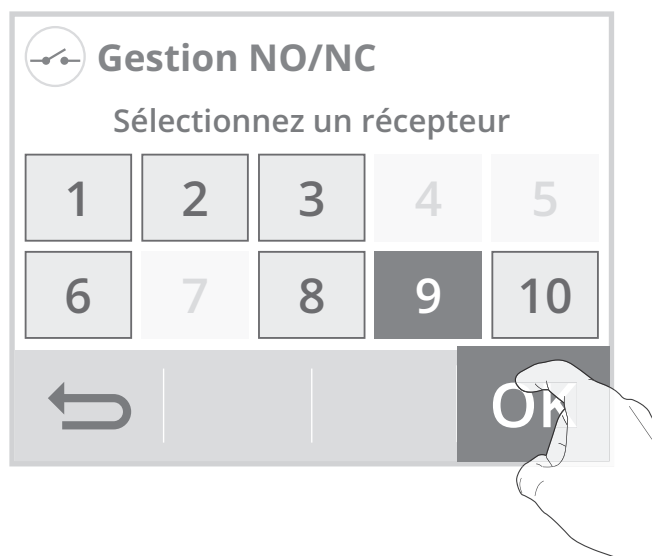

3- Le réglage par défaut est NO.

Appuyez sur la valeur souhaitée et appuyez sur **OK** pour valider.

L'appareil revient automatiquement au menu réglages experts.

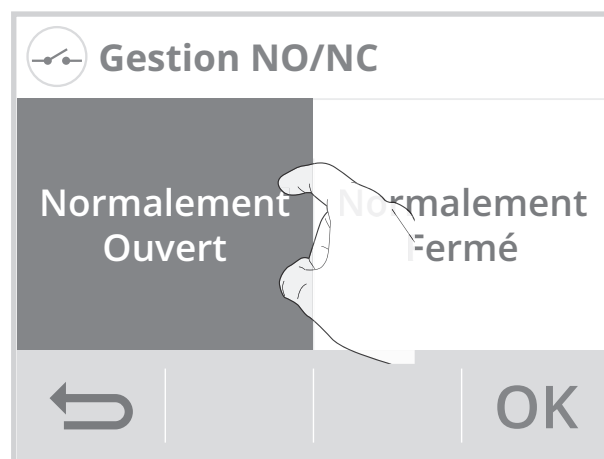

4- Si le thermostat ne perçoit aucune communication radio entre le thermostat et le récepteur, l'écran d'information suivant apparaîtra. Renouvelez la procédure d'association radio décrite en page 52.

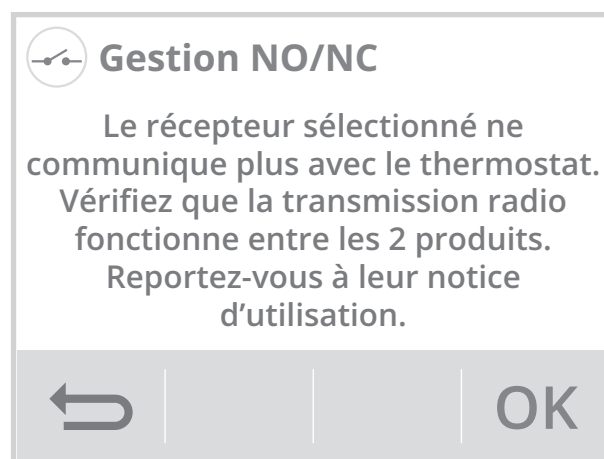

Type de circuit	NO (par défaut sans demande de chauffe)	NC (par défaut sans demande de chauffe)
Contact relais	Le courant électrique ne passe pas	Le courant électrique passe
Valve et circuit hydraulique	Le flux circule quand la valve n'est pas alimentée	Le flux ne circule pas quand la valve n'est pas alimentée

## • Spécificités pour une valve ou un système hydraulique :

Les types NC (normalement fermé) ou NO (normalement ouvert) se rapporte au type d'actionneur et signifie que la valve ou le circuit hydraulique sont fermés ou ouverts quand l'actionneur n'est pas alimenté.

**Thermostat  
AT Ch. N**

*Commutateur  
fermé si  
demande  
de  
chauffe*

Alimenté

**Actionneur / Valve  
AT Ch. N**

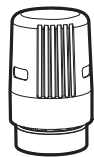

*Valve ouverte  
chauffe  
Type NC*

**Thermostat  
AT Ch. N**

*Commutateur  
ouvert si  
demande  
de  
chauffe*

Non alimenté

**Actionneur / Valve  
AT Ch. N**

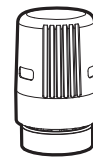

*Valve ouverte  
chauffe  
Type NO*

## RÉINITIALISATION DES RÉGLAGES EXPERTS

- 1- Appuyez sur **Réinit. Régl. Exp.**. La liste des réglages usine applicables apparaît à l'écran.
- 2- Appuyez sur **Réinitialiser**.



- 3- Appuyez sur **Oui** pour confirmer la réinitialisation et retournez automatiquement au menu Réglages experts.

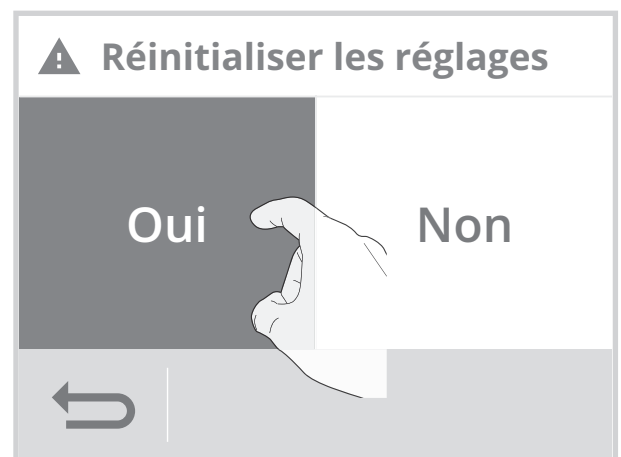

# QUE FAIRE EN CAS DE PROBLÈMES

## • Connexion Wifi

Lorsque la connexion de l'appareil à votre réseau wifi a rencontré une anomalie, un message d'erreur apparaît sur l'écran.

Ce message indique que l'appareil n'arrive pas à se connecter au réseau wifi.

Vous vous êtes peut être trompé en entrant les chiffres de votre clé wifi dans l'appareil.

Vérifiez que votre thermostat et votre box internet sont branchés et allumés.

- Appuyez sur **Réessayer** pour relancer la procédure d'appairage wifi et suivez les instructions qui apparaissent à l'écran.

- Appuyez sur **OK** pour supprimer le message d'erreur et revenir à l'écran d'accueil : l'appareil n'est pas connecté au wifi.



## ! Important : L'appareil ne se connecte pas au réseau Wifi.

Le thermostat d'ambiance connecté radio ne fonctionne qu'avec un réseau 2.4Ghz.

À la suite d'une mise à jour de votre box Internet, il est possible qu'un réseau 5Ghz ait été créé. Veuillez vérifier que votre réseau est bien en 2.4Ghz.

Si ce n'est pas le cas, veuillez-vous référer à la notice d'utilisation de votre box internet pour le modifier ou appeler votre fournisseur d'accès internet pour effectuer le changement.

## • Mise à jour du logiciel de l'appareil

Nous procédons périodiquement à des mises à jour logicielles pour optimiser les performances de votre thermostat. Lorsqu'une mise à jour logicielle est disponible en téléchargement, une notification apparaît sur l'écran et l'appareil la télécharge automatiquement. Vous n'avez rien à faire, juste patienter quelques minutes. Lors de la mise à jour, l'ensemble de vos réglages sont préservés. Lorsque la mise à jour est terminée, une notification apparaît sur l'écran. Appuyez sur **OK**, l'appareil revient automatiquement dans le mode de fonctionnement d'origine (mode actif avant la mise à jour logiciel).

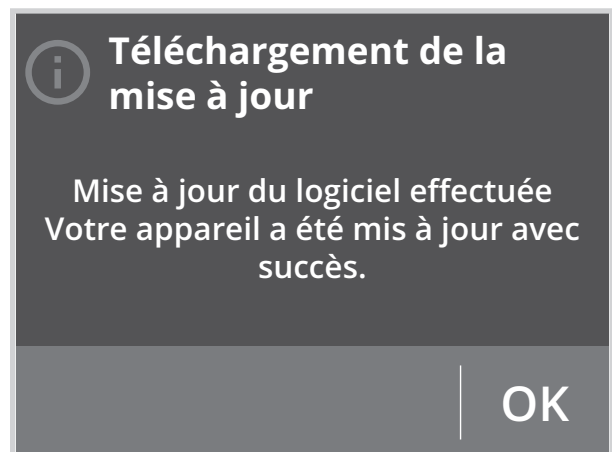

Lorsque la mise à jour du logiciel a rencontré une anomalie, un message d'erreur apparaît sur l'écran. Ce message indique que le serveur de mise à jour rencontre des difficultés à communiquer avec votre appareil.

Le processus de mise à jour a pu être interrompu car vous avez redémarré accidentellement votre appareil ou que vous l'avez déconnecté de votre réseau Wifi.

Vérifiez que votre appareil est branché, allumé et qu'il est bien connecté à votre réseau wifi (le symbole  doit être affiché dans le bandeau supérieur de l'écran).



## • Équipement

### **L'installation ne chauffe/ climatise pas:**

- Vérifiez la position du disjoncteur/fusible de protection de l'alimentation sur votre tableau électrique.
- Vérifiez le mode de fonctionnement actif (voir page 28), vous pouvez être en "Veille du chauffage", en mode Auto ou en mode "Vacances".
- Vérifiez le câblage de l'appareil (voir page 9).
- Vérifiez la température de la pièce à l'aide d'un thermomètre : si elle est élevée, l'appareil a atteint la température de consigne souhaitée, il est donc normal qu'il ne chauffe plus.
- Coupez l'alimentation du produit pendant 5 secondes en actionnant le disjoncteur du circuit d'alimentation au tableau électrique puis réenclenchez.

### **La température ambiante n'est pas suffisante l'appareil ne chauffe/climatise pas assez :**

- Vérifiez le mode de fonctionnement actif (voir page 28) vous pouvez être en mode Éco, Hors-gel, en fonction Veille du chauffage ou en mode Auto avec un abaissement imposé par la programmation intégrée.
- Passez en mode Confort permanent.
- Vérifiez la consigne de température active et augmentez la si besoin (voir page 33).
- Vérifiez le réglage de la limite de tem-

pérature de consigne (voir page 66).

- Si le problème persiste, vérifiez le dimensionnement de votre installation par rapport à la dimension et à l'isolation de la pièce.

### **L'installation chauffe en permanence.**

- Vérifiez que le thermostat ne soit pas influencé par un courant d'air.
- Vérifiez que la température de consigne n'ait pas été modifiée.

## • Thermostat

### **L'écran du thermostat n'affiche rien :**

- Vérifiez le disjoncteur ou le fusible connecté à votre système de chauffage ou de climatisation et allumez-le s'il est éteint.
- Assurez-vous que l'interrupteur d'alimentation du système de chauffage ou de climatisation est allumé.

### **L'écran est difficile à lire :**

- Augmenter la luminosité de l'écran (voir page 49).

### **La température ambiante est inférieure à la température de consigne :**

- Vérifiez la programmation. Vous êtes peut-être dans une période Éco programmée.
- Vérifiez que l'heure indiquée corresponde à l'heure courante.
- Sinon, coupez l'alimentation du produit pendant 5 secondes en actionnant le disjoncteur du circuit d'ali-

mentation au tableau électrique puis réenclenchez.

**La température ambiante mesurée par un thermomètre ne correspond pas à la température de consigne après plusieurs heures.**

- Un décalage est toujours possible, vous pouvez affiner le réglage de l'appareil (voir page 72).

**L'installation ne chauffe plus alors que la demande de chauffe est activée et l'indicateur affichée :**

- Le témoin de chauffe **ON**  est allumé sur l'écran, l'appareil reste froid, contactez votre revendeur.

**L'installation ne rafraîchit plus alors que la demande de climatisation est activée et affichée :**

- Le témoin de climatisation **ON**  est allumé sur l'écran, l'appareil reste chaud, contactez votre revendeur.

**L'appareil ne procède pas automatiquement à un abaissement de la température en période d'absence :**

- Vérifiez que la détection de présence/d'absence est bien activée (voir page 65).
- Vérifiez qu'un élément de la pièce ne perturbe pas le fonctionnement de la détection de présence/d'absence (voir page 18 et 36).

**Après une chute de température consécutive à l'ouverture d'une fenêtre, l'appareil ne passe pas en mode Hors-gel :**

- Vérifiez que le mode automatique de la détection d'ouverture de fenêtre est bien activé (voir page 66).
- Vérifiez l'emplacement de votre thermostat (voir page 37).
- Vérifiez que l'écart de température entre l'air de la pièce et l'air de l'extérieur est significatif.

**L'appareil passe automatiquement en mode Éco ou Hors-gel en votre présence et fenêtres fermées :**

- Désactivez le mode automatique de détection d'ouverture de fenêtre (voir page 66).
- Désactivez la détection de présence/d'absence (voir page 65).

**L'appareil est en auto-programmation et vous observez un décalage entre le mode actif Confort ou Eco et votre besoin :**

- L'auto-programmation est basée sur l'apprentissage de votre rythme de vie, le thermostat définit donc le programme futur en fonction de différents paramètres appris précédemment.

Si votre rythme de vie est irrégulier, par exemple chaque semaine est différente, il est impossible de connaître à l'avance votre besoin. L'auto-programmation comme la programmation hebdomadaire et journalière ne pourront jamais convenir pleinement. Dans ce cas, il est conseillé d'utiliser uniquement la détection de présence/d'absence et programmer votre appareil en Confort permanent (voir pages 40 et 65).

- La fonction d'optimisation peut générer de légers décalages pour garantir le niveau de confort au bon moment ou pour faire des économies d'énergie en anticipant légèrement un passage en Éco.
- Vérifiez que le détecteur de présence/d'absence ne soit pas perturbé ni obturé par une source externe (voir page 36).

**L'appareil est en auto-programmation mais aucune période n'est programmée (l'inscription ECO est affichée sur l'écran) :**

- Vérifiez que le détecteur de présence/d'absence ne soit pas perturbé ni obturé par une source externe (voir page 36).

**L'appareil est en auto-programmation mais la température ambiante n'est pas suffisante en début de période Confort :**

- Vérifiez le niveau d'abaissement Éco (voir page 33) :
  - S'il est en dessous de  $-3.5^{\circ}\text{C}$ , par exemple  $-5^{\circ}\text{C}$ , l'écart entre la température de consigne Confort et Éco est trop important, ce qui explique la différence de température perçue en début de période



Confort. Il est donc conseillé de le régler à sa valeur initiale  $-3.5^{\circ}\text{C}$ .

- Si le niveau d'abaissement Éco est égal à  $-3.5^{\circ}\text{C}$ , réglez-le à  $-2^{\circ}\text{C}$  pour réduire l'écart entre la température de consigne Confort et Éco.

**Vous souhaitez augmenter ou diminuer la température de consigne mais l'appui sur une touche du clavier est sans effet.**

- Si le symbole cadenas est affiché, le verrouillage clavier est activé. Déverrouillez le clavier comme indiqué dans la notice, paragraphe sécurité enfants (voir page 35).
- Vérifiez le code PIN de verrouillage et la limitation de la température de consigne Confort (voir pages 66 et 70).

**Vous vous êtes trompés dans le paramétrage des réglages avancés :**

- Retournez simplement au paramétrage usine comme expliqué, paragraphe "Retour aux réglages usine" (voir pages 63 et 75). Ceci effacera les éventuels programmes que vous auriez implémentés.

## • Récepteur

**Le récepteur ne fonctionne pas :**

- Le récepteur n'est pas alimenté : vérifiez le fusible ou le disjoncteur du circuit d'alimentation.
- Un émetteur parasite peut perturber la liaison entre le thermostat et le récepteur : déplacez le thermostat ou l'émetteur parasite.

**Les 2 voyants du récepteur clignotent en orange :**

- Contactez votre installateur.

**Les 2 voyants du récepteur clignotent en rouge :**

- Contactez votre installateur.

## • Transmission radio thermostat/récepteur

**La transmission radio ne fonctionne pas correctement :**

**Au préalable :**

- Vérifiez le niveau de la transmission radio (voir information du récepteur page 56). Si le niveau est faible, assurez-vous que la transmission radio n'ait pas été interrompue, déplacez le thermostat en le rapprochant du récepteur.
- Vérifiez que le récepteur ne soit pas influencé par une source de chaleur externe.

**1- Le récepteur ne reçoit pas les ordres envoyés par le thermostat.**

- Annulez l'association radio sur le thermostat puis renouvelez la procédure d'association radio (voir page 55).

**2- Le récepteur ne reconnaît pas le message radio du thermostat.**

- Renouvelez la procédure d'association (voir page 52).

**3- Le récepteur ou le thermostat est perturbé par des interférences :**

- Déplacez le thermostat hors de la zone perturbée.
- Déplacez l'émetteur parasite.

**4- Perte de liaison radio entre l'appareil et le thermostat :**

- Renouvelez la procédure d'association radio (voir page 52).

**Si le problème persiste, contactez votre revendeur.**

# SPÉCIFICATIONS TECHNIQUES

## • Thermostat

- Alimentation thermostat par adaptateur secteur externe fourni dans le kit :
  - Alimentation secteur : 220-240 VAC +/-10% /50HZ / 0,3A max.
  - Sortie : 5VDC +/-5%, 1,5A, USB type A, protégé contre court-circuit.
- Consommation en veille de chauffage : <1W.

- Wifi (liaison avec la box internet) : WIFI 802.11 b/g/n.
  - Fréquence radio : 2400-2483Mhz.
  - Puissance radio transmise maximum : <100mW.
  - Catégorie de récepteur : 2.
- Lora (liaison avec le ou les récepteurs) :
  - Fréquence radio : 869.85Mhz.
  - Puissance radio transmise : <20mW.
  - Catégorie de récepteur : 3.
- Sécurité : Classe II / IP20 / Degré de pollution : 2 / Tension de choc assignée : 4000V.

### **Environnement :**

- Fonctionnement : 0°C à +40°C.
- Température de stockage : -10°C à +65°C.
- Humidité : 80% à +25°C (sans condensation).

### **Caractéristiques WiFi**

- Utilisation d'un WiFi standard : IEEE802.11b/g/n 2.4GHz.
- Le nom du réseau (SSID) doit comporter entre 1 à 32 caractères sans accent. Les espaces et les caractères spéciaux sont autorisés.
- Le mot de passe du réseau WiFi doit comporter entre 8 à 64 caractères sans accent. Les espaces et les caractères spéciaux sont autorisés.
- Il est recommandé d'utiliser le type de sécurité WPA2 AES.
- La portée du WiFi est la même qu'un téléphone portable (environ 10-12 mètres).
- Limitez les interférences des périphériques sans fil.
- Vérifiez s'il n'y a pas d'obstacles entre l'appareil et le modem/routeur. L'intensité du signal WiFi peut être réduite par des appareils électriques, des murs épais, etc.
- L'utilisation d'un répéteur WiFi est préconisée pour les grandes habitations/ grands bâtiments.
- Les ports **443** et **8883** de votre box internet doivent être ouverts afin de faciliter la bonne connectivité des appareils.
- L'utilisation du nom de domaine suivant est requise : \*.imhotepcreation.com

### **• Récepteur**

- Alimentation secteur : 230V AC +10/-15%, 50 Hz.
- Consommation en veille : <0,5W.
- Sortie relais libre de potentiel 10A entre bornes 1 et 2 (sur charge résistive) 230V.
- Action automatique: 100 000 cycles / Micro déconnexion: Type 1B.
- Sécurité : Classe II / IP44 / Degré de pollution : 2 / Tension de choc assignée : 4000V.
- Lora (liaison avec le thermostat) :
  - Fréquence radio : 869.85Mhz.
  - Puissance radio transmise : <15dbm.
  - Catégorie de récepteur : 3.

### **Encombrement :**

- Boîtier (montage sur boîte encastrée) : 90 x 89.5 x 19mm.

### **Environnement :**

- Fonctionnement : 0°C à +40°C.
- Stockage : -20°C à +60°C.
- Humidité : 80% à 25°C (sans condensation).



Utilisable partout en Europe

**Constructeur :** THERMACOME - 7 Boulevard Willy Stein - ZA La croix Vincent - 50240 Saint-James

**Site internet :** [www.thermacome.fr](http://www.thermacome.fr)

**Déclaration de conformité :** Nous soussignés, Thermacome déclarons que l'équipement radioélectrique du type Thermostat d'ambiance connecté radio, est conforme aux directives 2014/53/UE et 2011/65/UE



Le texte complet de la déclaration de conformité UE est disponible à l'adresse internet suivante:

<https://thermacome.fr/qualite-et-garanties/declaration-des-performances/>

### **Classe de régulation et contribution énergétique, selon directive éco-conception ERP/2009/125/CE et règlements associés.**

Classe IV – Thermostat d'ambiance PID, pour une utilisation avec les dispositifs de chauffage tout ou rien.

Thermostat d'ambiance électronique qui régule à la fois le temps de cycle du thermostat et le ratio entre les périodes marche et arrêt au cours d'un même cycle du dispositif de chauffage, en fonction de la température d'ambiance. La régulation PID permet de réduire la température moyenne de l'eau, d'améliorer la précision de la régulation de la température ambiante et d'augmenter le rendement du système.

Cet appareil possède un programmateur d'intermittence conforme à la norme EN 12098-5.



Le symbole  , apposé sur le produit, indique l'obligation de le retourner, en fin de vie, à un point de collecte spécialisé, conformément à la directive DEEE 2012/19/UE.

En cas de remplacement, vous pouvez également le retourner à votre distributeur.

En effet, ce produit n'est pas un déchet ménager ordinaire. Gérer ainsi la fin de vie, nous permet de préserver notre environnement, de limiter l'utilisation des ressources naturelles.



FR

**Cet appareil, ses accessoires et cordons se recyclent**

À DÉPOSER EN MAGASIN



OU

À DÉPOSER EN DÉCHÈTERIE



Points de collecte sur [www.quefairedemesdechets.fr](http://www.quefairedemesdechets.fr)  
Privilégiez la réparation ou le don de votre appareil !

## **CODE PRODUIT**

Le produit présenté dans cette notice correspond aux solutions classiques, réalisables et disponibles :

Référence	Désignation
523442	Thermostat connecté My Therma Home





