

NOTICE

D'UTILISATION ET D'INSTALLATION

THERMOSTAT D'AMBIANCE CONNECTÉ FILAIRE

DIRECTEMENT
**CONNECTABLES
À INTERNET**

AU TRAVERS DE LA BOX DE VOTRE
FOURNISSEUR D'ACCÈS INTERNET,
SANS AUTRE ACCESSOIRE



PILOTABLES À DISTANCE GRÂCE À
L'APPLICATION TÉLÉCHARGEABLE
SUR LES STORES **MY THERMA**

🌟 <https://play.google.com/store/apps>

🌟 <https://www.apple.com/fr/app-store/>

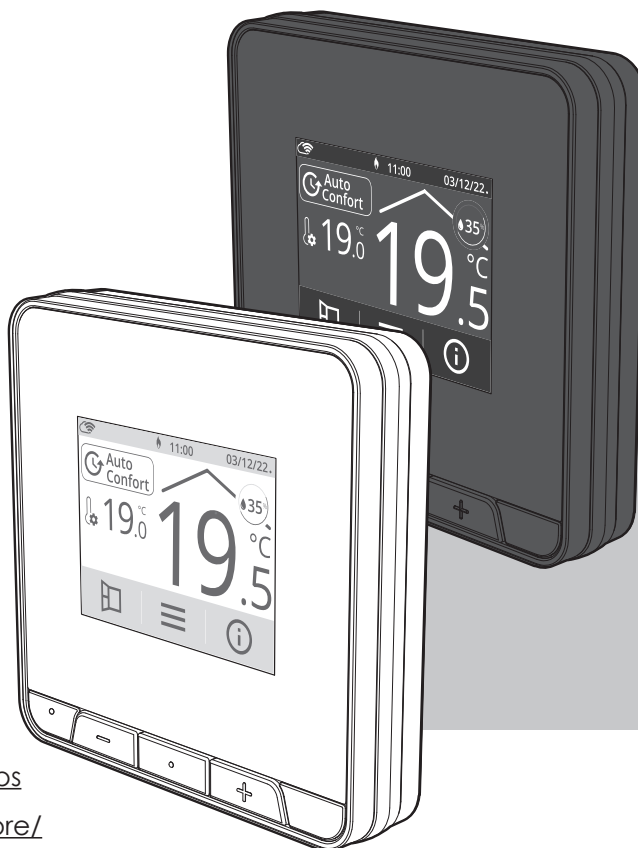

PILOTABLES PAR
LA VOIX GRÂCE À
MY THERMA HOME
My Therma



Compatible avec
Alexa d'Amazon

THERMOSTAT D'AMBIANCE PROGRAMMABLE INTELLIGENT ET
CONNECTÉ - VERSION FILAIRE ENCASTRABLE

DESIGN ULTRA-SLIM - INTERFACE TACTILE COULEUR - MULTI-APPLICATIFS -
AUTO-PROGRAMMABLE PAR AUTO-APPRENTISSAGE

Profitez enfin du pilotage sans effort ! Intelligent, autonome et connecté,
votre thermostat s'occupe de l'installation de chauffage-rafraîchissement
ou climatisation à votre place ! Laissez-le donc travailler tout seul pour votre
confort et vos économies...

SOMMAIRE

Présentation	3
Nomenclature des accessoires	3
Synoptiques	4
Installation	8
<i>Raccordement Électrique</i>	8
<i>Fixation du support mural</i>	11
<i>Mise en place du thermostat</i>	12
<i>Mise sous tension</i>	13
<i>Connexion au réseau wifi</i>	16
Fonctionnement	18
<i>Sélection d'un mode de fonctionnement</i>	18
<i>Dérogation manuelle et temporaire à un mode de fonctionnement en cours</i>	22
<i>Réglage des températures de consigne</i>	23
<i>Jauge de consommation, économie d'énergie</i>	24
<i>Indication de consommation cumulée en kWh (chauffage électrique)</i>	25
<i>Sécurité enfants, verrouillage/déverrouillage des commandes</i>	26
<i>Détection de présence/d'absence, économie d'énergie</i>	27
<i>Détection d'ouverture de fenêtre, économies d'énergie</i>	28
<i>Programmation hebdomadaire et journalière, économies d'énergie</i>	29
<i>Auto-programmation auto-adaptative</i>	30
<i>Programmation hebdomadaire et journalière</i>	31
<i>Double fonction d'optimisation</i>	36
<i>Informations produit</i>	37
Réglages utilisateur	38
<i>Affichage</i>	39
<i>Connexion au réseau wifi</i>	42
<i>Réglage de la date</i>	43
<i>Réglage de l'heure</i>	44
<i>Choix de la langue d'utilisation</i>	44
<i>Unités régionales</i>	45
<i>Équipement</i>	46
<i>Chauffage/climatisation</i>	49
<i>Réinitialiser les réglages utilisateur</i>	49
Réglages avancés (exploitants ou utilisateurs avertis)	50
<i>Détection de présence/d'absence : activation/désactivation</i>	51
<i>Détection d'ouverture de fenêtre: activation/désactivation du mode automatique</i>	52
<i>Limitation de la température de consigne confort (modes chauffage et climatisation)</i>	52
<i>Profil utilisateur</i>	53
<i>Durée du boost</i>	53
<i>Durée du cycle d'aération</i>	53
<i>Sonde de sol (application plancher chauffant)</i>	54
<i>Limitation sonde de sol (application plancher chauffant)</i>	55
<i>Oublier le réseau wifi</i>	55
Réglages experts (réservés à l'installateur)	56
<i>Code PIN de verrouillage</i>	57
<i>Étalonnage de la sonde de température ambiante</i>	60
<i>Gestion NO/NC</i>	61
<i>Réinitialisation des réglages experts</i>	61
Que faire en cas de problèmes	62
Spécifications techniques	65
<i>Codes produits</i>	66

PRÉSENTATION

Thermostat d'ambiance programmable intelligent et connecté - Version filaire encastrable.

Nous vous remercions pour la confiance que vous nous avez accordée et nous vous félicitons d'avoir choisi l'un de nos produits.

Particulièrement simple à utiliser, ergonomique, ce thermostat d'ambiance programmable connecté est un produit innovant avec un design contemporain, extra plat avec un large écran tactile couleur.

Il a été conçu et développé pour vous apporter le confort du chauffage/climatisation tout en générant des économies d'énergies grâce aux fonctionnalités innovantes : qualité de la régulation PID (stabilité), détection de présence/d'absence, détection d'ouverture de fenêtre, programmation hebdomadaire, optimisation...

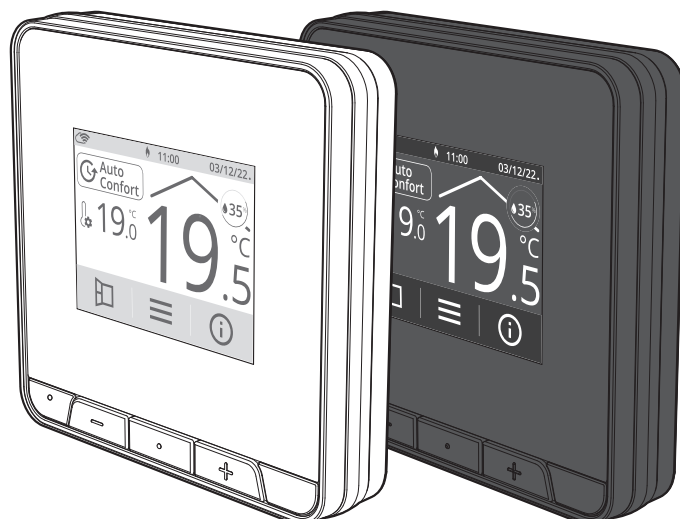

NOMENCLATURE DES ACCESSOIRES

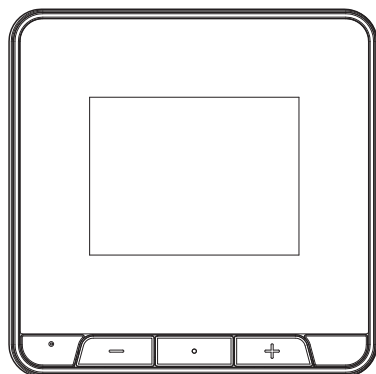

X1
Thermostat



X1
Manuel d'instruction et d'utilisation



X2
Chevilles



X2
Vis



X1
Shunt

A- Indicateurs:

• Écran actif

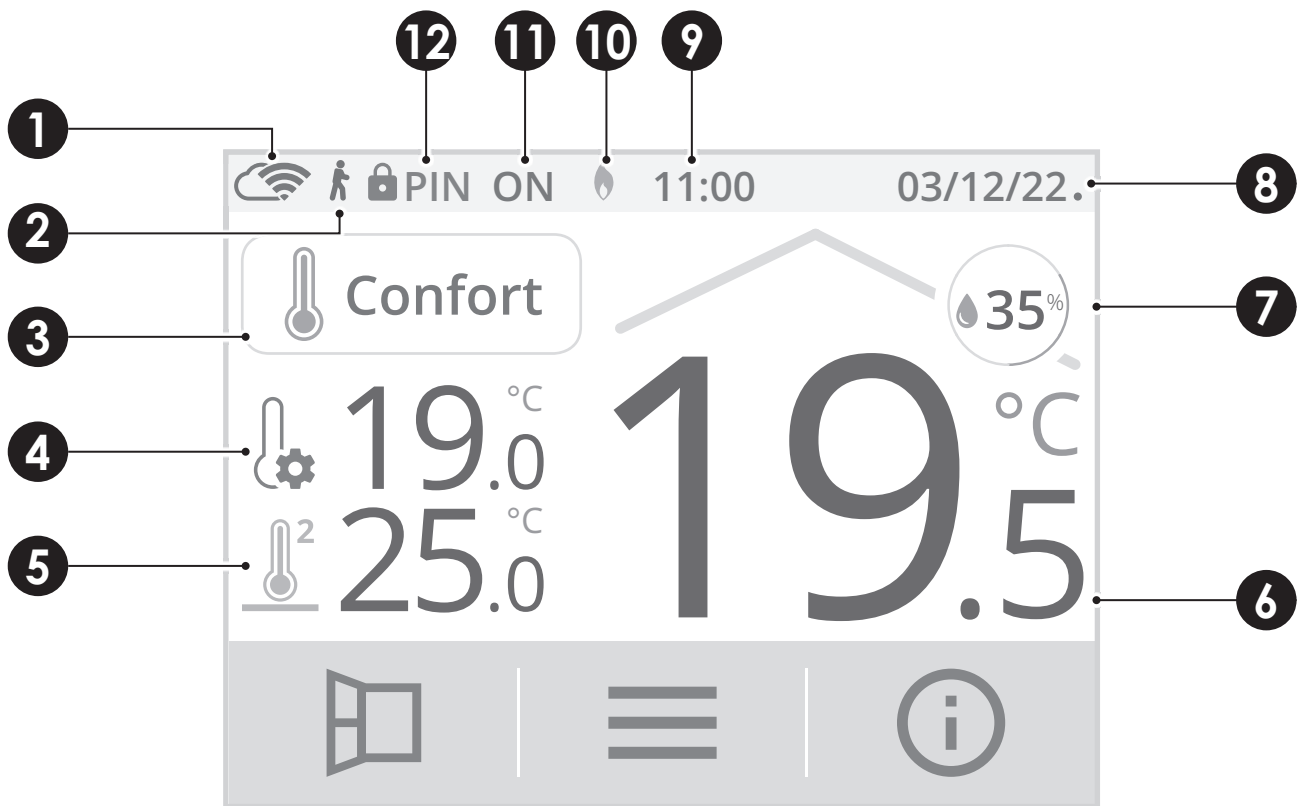

- 1** Connexion Wifi et au compte MY THERMA HOME My Therma
- 2** Témoin de détection d'occupation
- 3** Mode de fonctionnement en cours
- 4** Température de consigne
- 5** Température de la sonde de sol (dans le cas d'une utilisation avec un plancher chauffant)
- 6** Température ambiante
- 7** Taux d'humidité
- 8** Date
- 9** Heure
- 10** Mode Chauffage (🔥) ou Mode rafraîchissement/climatisation (🌐)
- 11** Demande de chauffage ou demande de rafraîchissement/climatisation
- 12** Verrouillage code PIN

• Écran veille

Sans action sur le thermostat pendant 60 secondes, l'écran passera en mode veille.

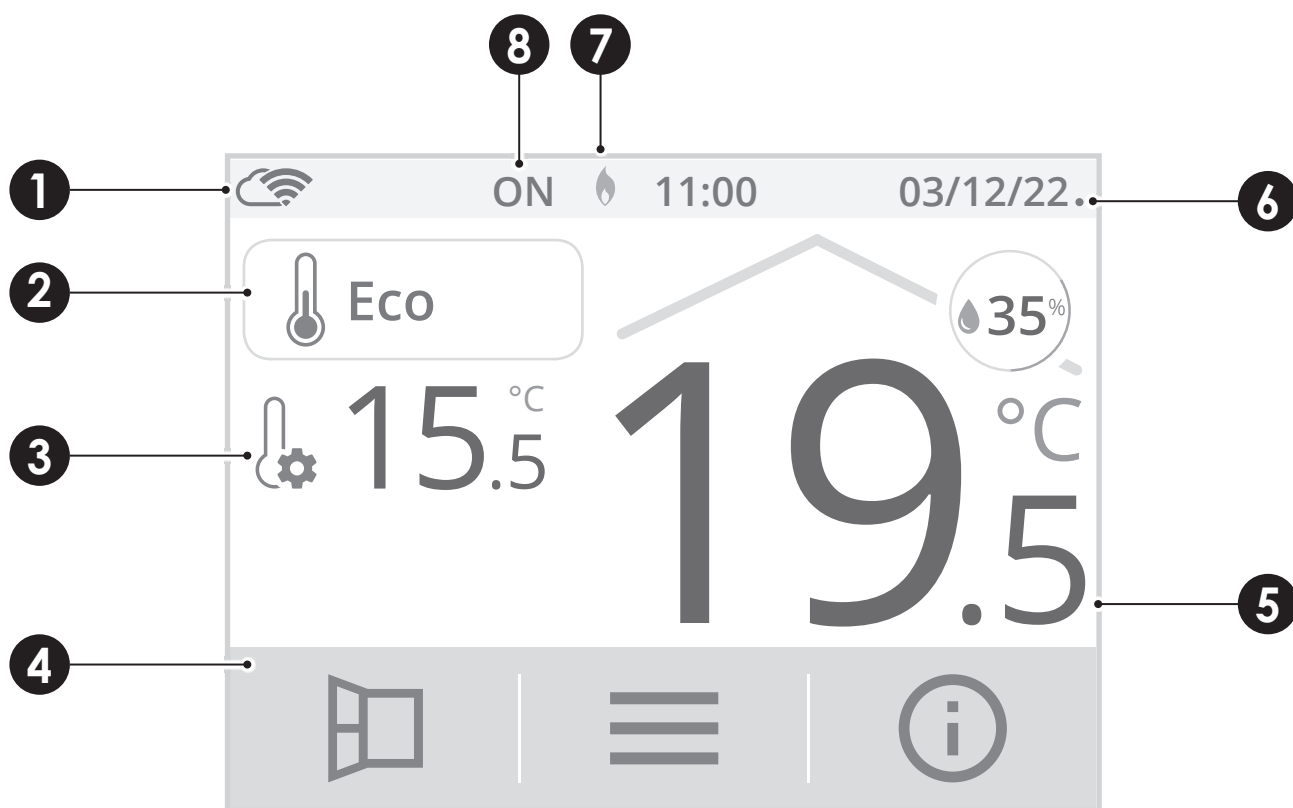

- 1 Connexion Wifi et au compte MY THERMA HOME My Therma
- 2 Mode de fonctionnement en cours
- 3 Taux d'humidité
- 4 Température de la sonde de sol (dans le cas d'une utilisation avec un plancher chauffant)
- 5 Température ambiante
- 6 Date et heure
- 7 Mode Chauffage (🔥) ou Mode rafraîchissement/climatisation (🌡️)
- 8 Demande de chauffage ou demande de rafraîchissement/climatisation

B- Commandes et navigation :

• Écran d'accueil

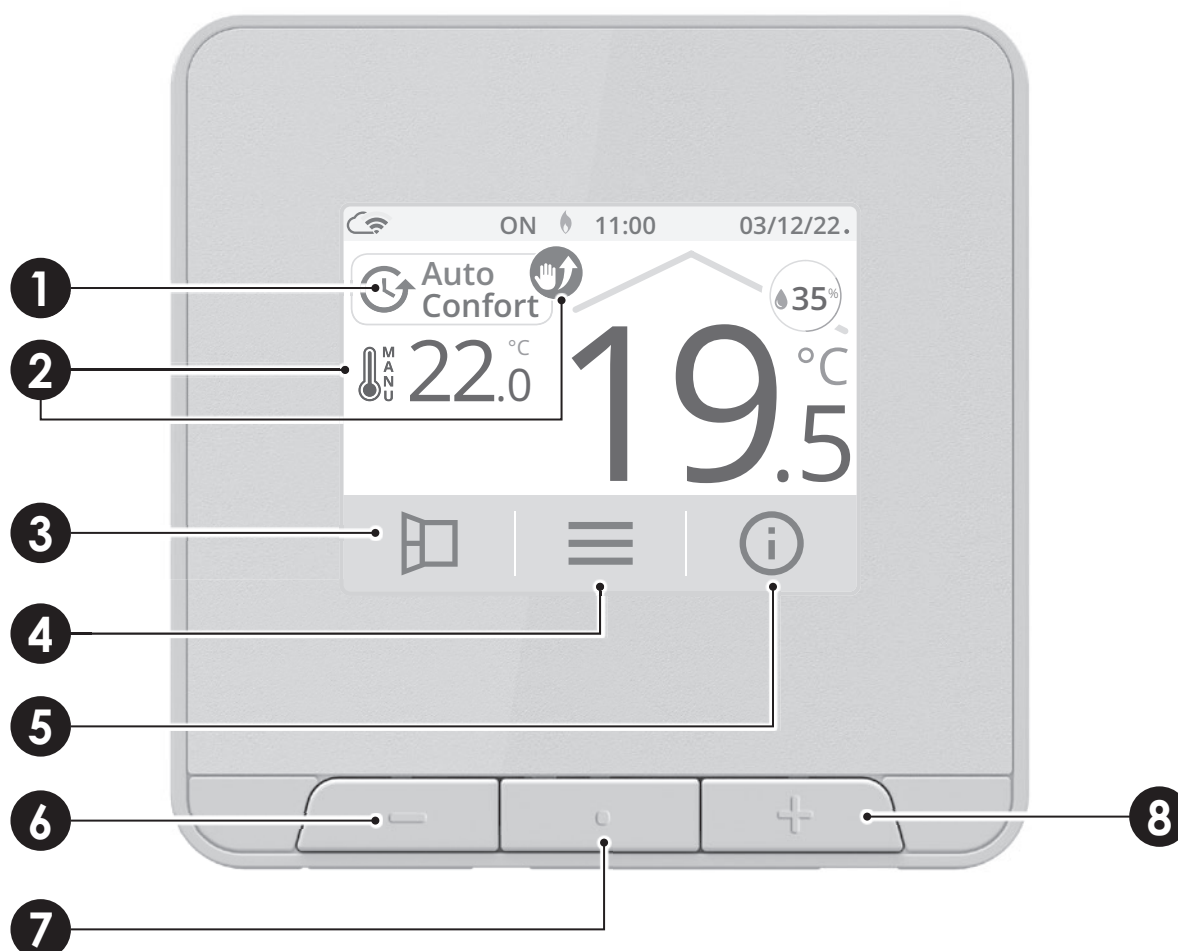

- 1** Accès aux modes de fonctionnement
- 2** Dérogation en cours
- 3** Ouverture fenêtre manuelle
- 4** Menu
- 5** Informations
- 6** Diminuer la température
- 7** Affichage des modes de fonctionnement / retour écran d'accueil
- 8** Augmenter la température

• Écrans de réglages

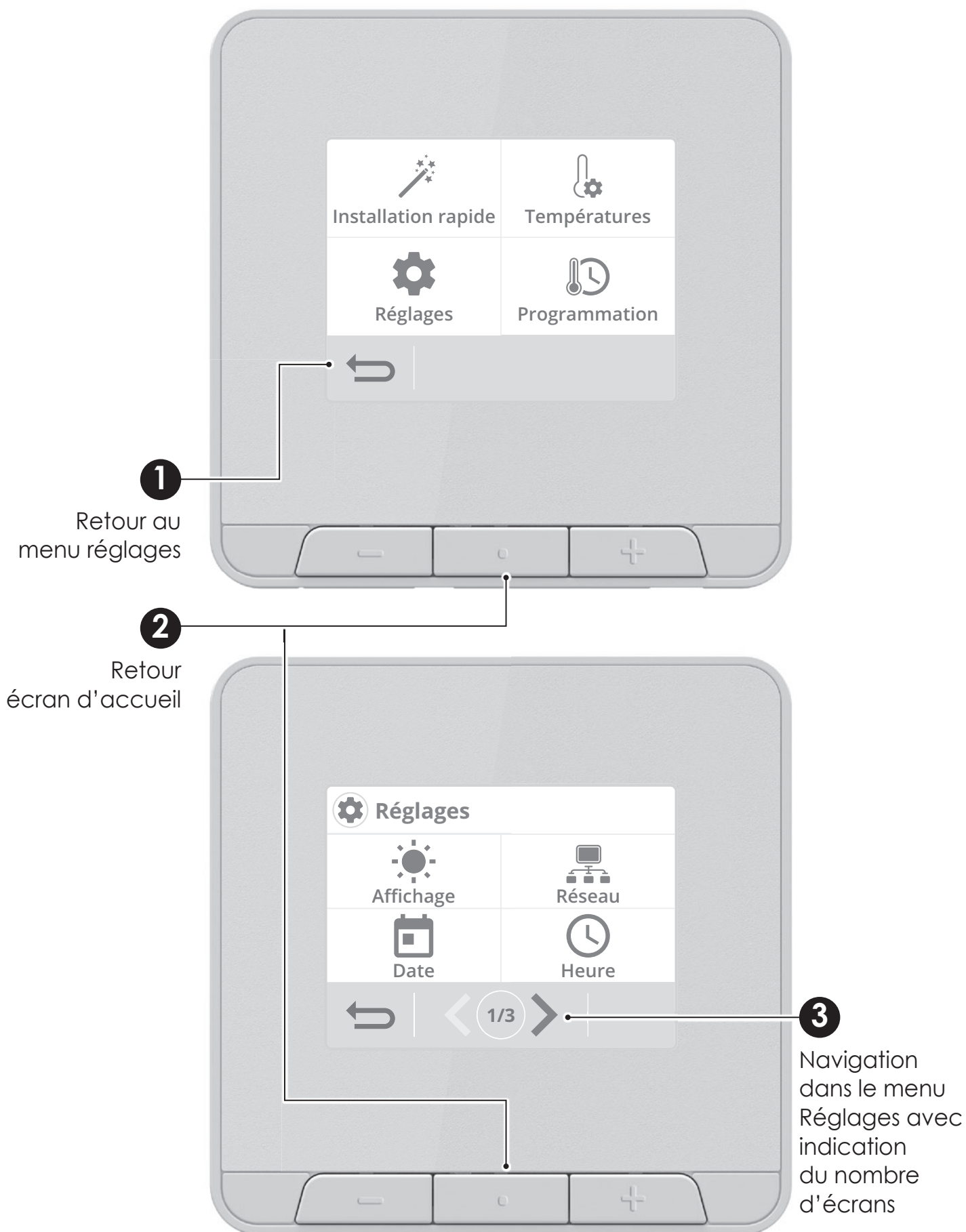

INSTALLATION

RACCORDEMENT ÉLECTRIQUE



Important : Le raccordement doit être effectué par un installateur professionnel qualifié. Si vous ne savez pas comment installer ce thermostat, consultez un électricien ou toute autre personne compétente. Ne retirez ni ne réinstallez l'appareil sur le support sans que l'installation soit hors tension. Tout le câblage doit être conforme à la réglementation.

Capacité des bornes : 1 mm² à 1.5 mm². Utilisez de préférence des conducteurs de section de 1.5 mm² (tout dépend de l'application, voir ci-dessous).

Dénudage du câble :

Procédez aux raccordements dans l'ordre suivant :



• Alimentation électrique principale

Bornes	Désignations
1	Sortie contact sec libre de potentiel (10A)
2	Entrée contact sec libre de potentiel (10A)
3	Sortie phase (L)
4	Phase (L) Alimentation
5	Sortie neutre (N)
6	Neutre (N) Alimentation

Shunt fourni



Sonde de température en option

Nous consulter

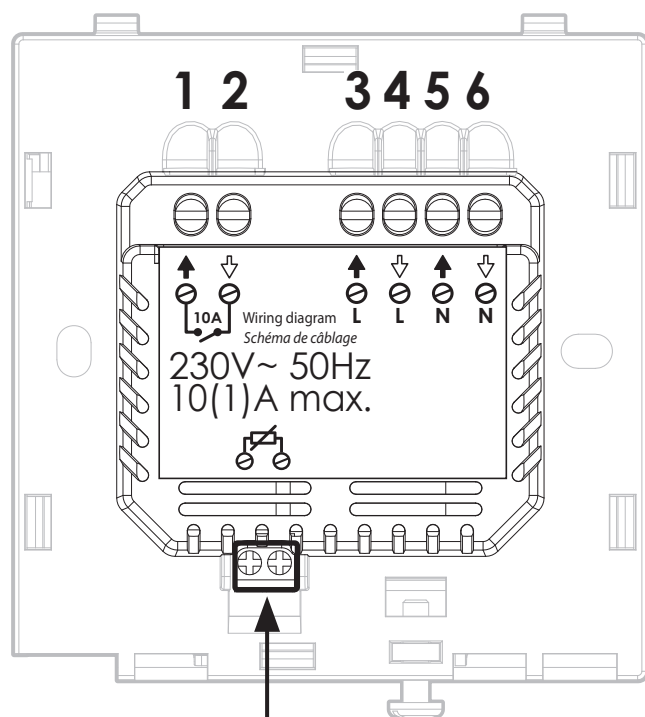
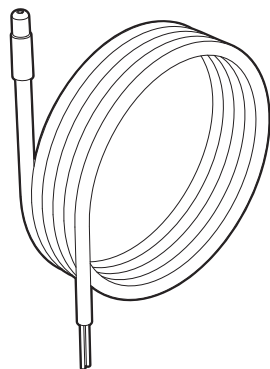

Bornes sonde de température

- Alimentation et pilotage d'une chaudière, pompe à chaleur ou autre générateur de chaleur

Bornes	Désignations
1-2	Contact libre de potentiel
3	Non utilisée
4	Phase (L) Alimentation
5	Non utilisée
6	Neutre (N) Alimentation

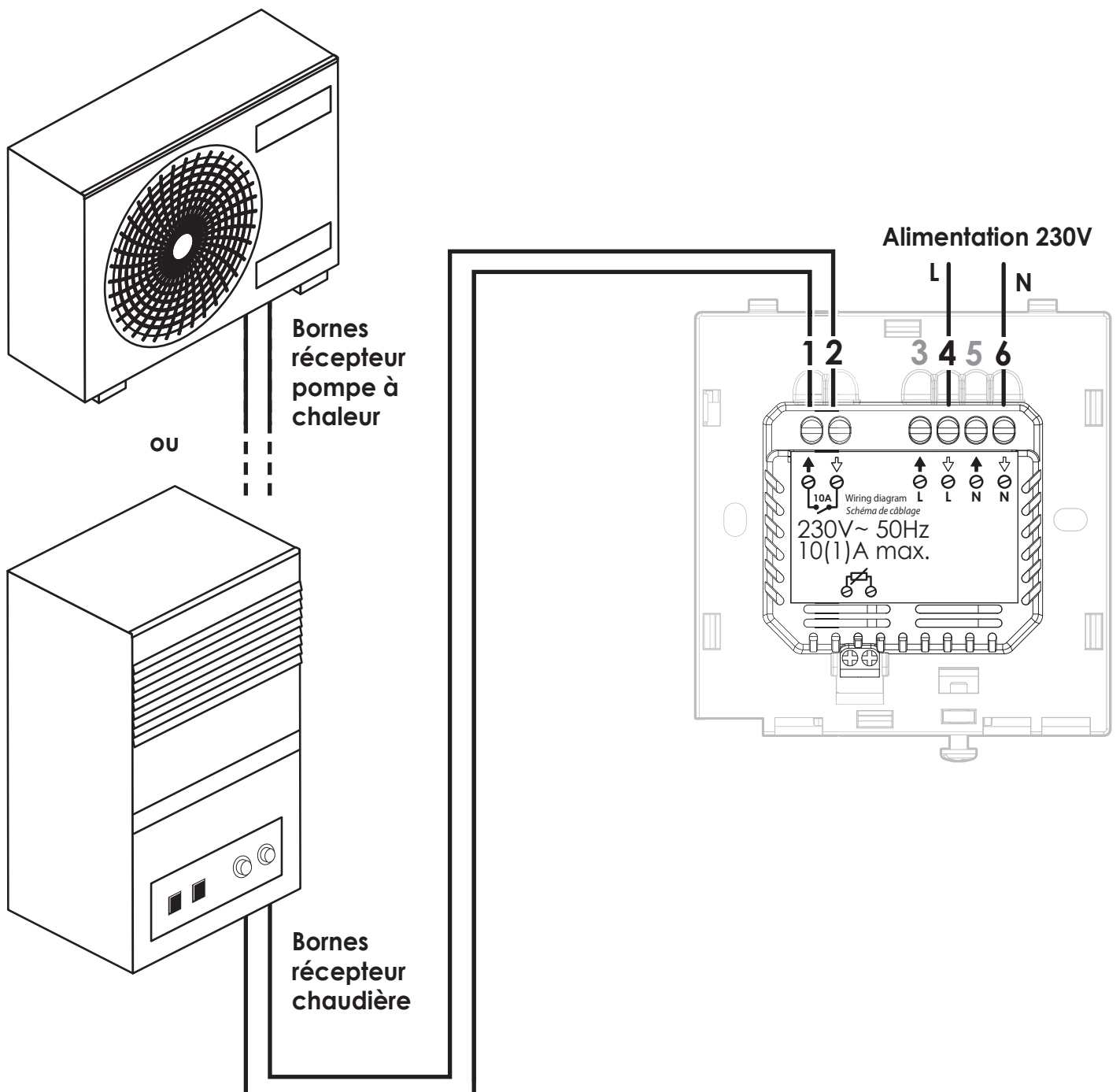

• Alimentation et pilotage d'un système plancher chauffant hydraulique



IMPORTANT : La section du câble doit être conforme à la réglementation en vigueur pour l'appareil installé.

La charge maximale commutée directement par le thermostat doit être de 10(1)A selon la spécification du thermostat.

Bornes	Désignations
1	Sortie phase commutée vers la charge
2-3	Shunt entre bornes 2 et 3 (sortie phase 3 → entrée contact 2)
4	Phase (L) Alimentation
5	Sortie neutre vers la charge
6	Neutre (N) Alimentation

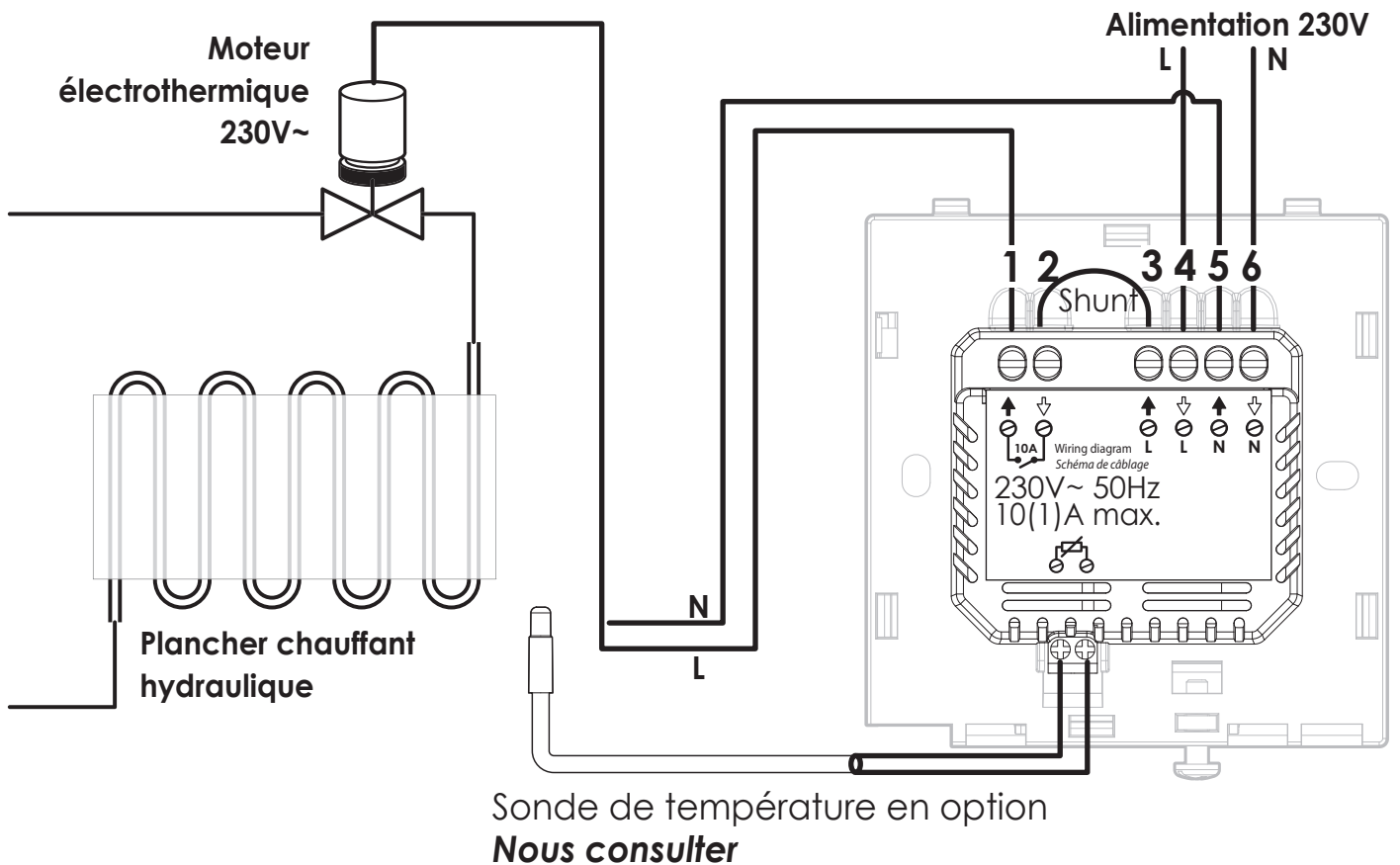

FIXATION DU SUPPORT MURAL

Le thermostat d'ambiance programmable connecté et filaire se fixe au mur à l'aide du socle mural fourni. Il a été conçu pour recouvrir une boîte de montage de 60 mm de diamètre (non fournie) ou peut-être fixé directement au mur à l'aide de vis et de chevilles.

1- Devissez la vis sous le thermostat.

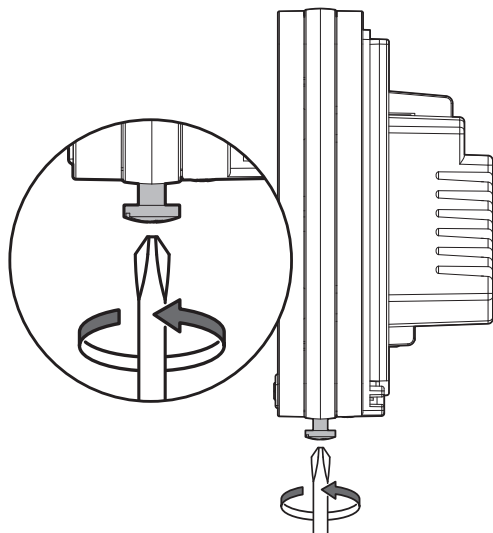

2- Enlevez la face avant.

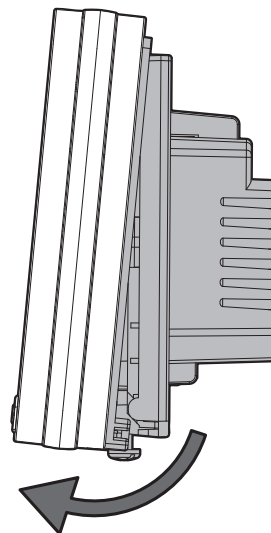

3- Fixez le socle sur le mur, avec les accessoires fournis (vis et chevilles)

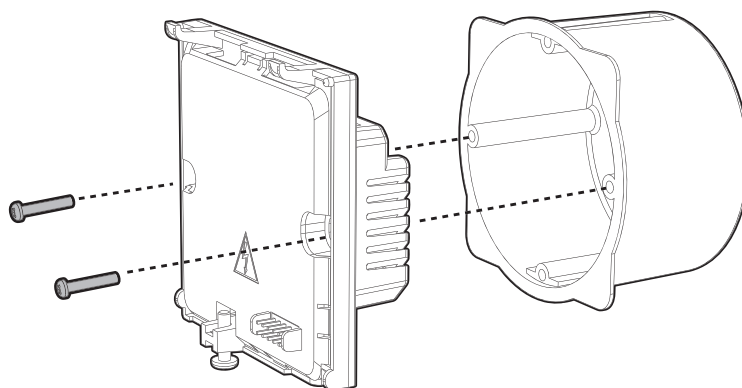

Installez votre thermostat aux emplacements recommandés :

Pour bien assurer sa fonction de régulation de la température ambiante, le thermostat doit être installé à environ 1,5m du sol, sur un mur intérieur, à l'abri du rayonnement direct du soleil et de toute source de chaleur ou de fraîcheur telle que : lampe, radiateur, courant d'air, etc...

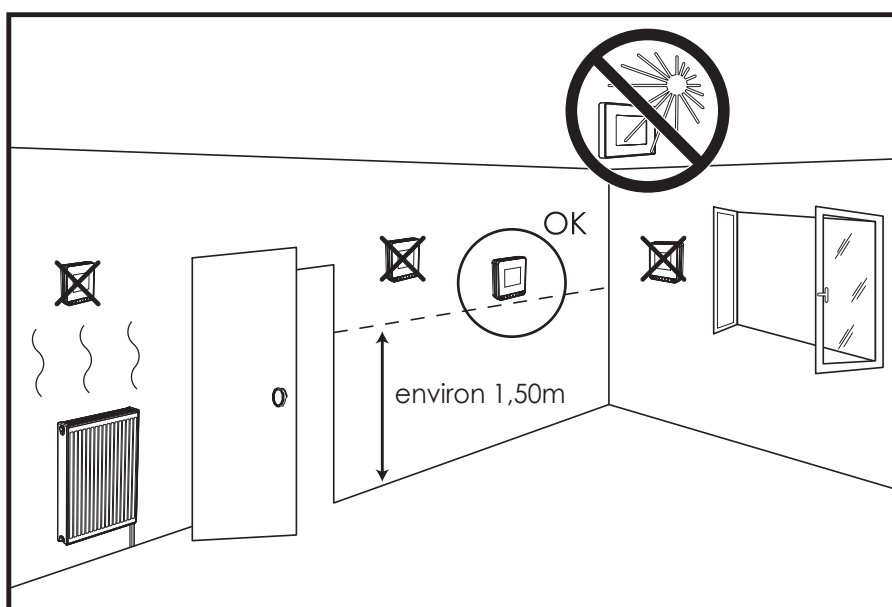

Note : pour s'assurer du bon fonctionnement du produit, veillez à ce qu'il ne soit pas placé à proximité d'un endroit qui pourrait être affecté par des interférences d'une autre source tels que :

une télévision, un PC, un récepteur radio, etc.

Pour assurer son bon fonctionnement, veillez à ne pas couvrir le thermostat (rideaux, meubles...)

Important : Le thermostat mesure la température de l'endroit où il est installé. Il ne saurait prendre en compte les différences de température qui peuvent exister entre différents endroits/pièces du logement si la température n'est pas uniforme.

MISE EN PLACE DU THERMOSTAT

1- Utilisez les 2 vis de montage fournies, montez la plaque murale du thermostat sur le support encastrée.

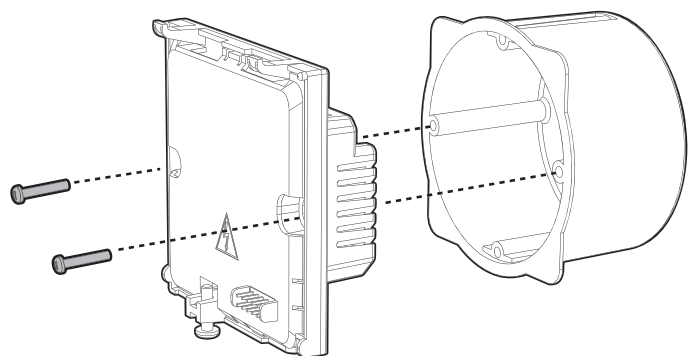

2- Remettez la face avant du thermostat.

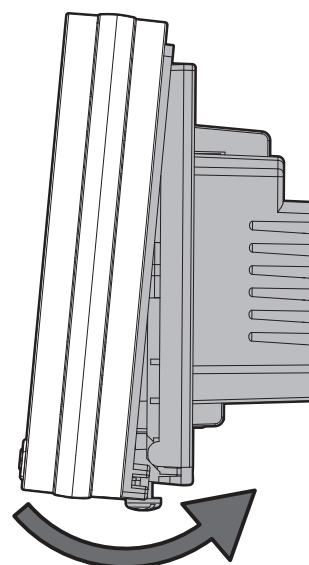

3- Verrouillez la face avant en revissant la vis située sous l'appareil.

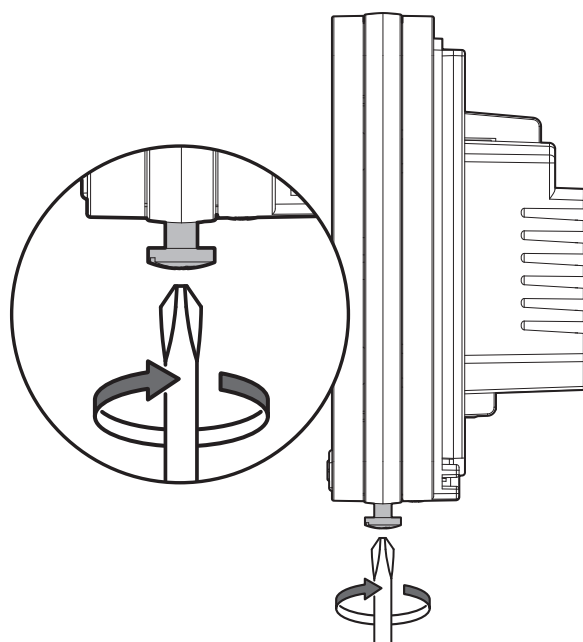

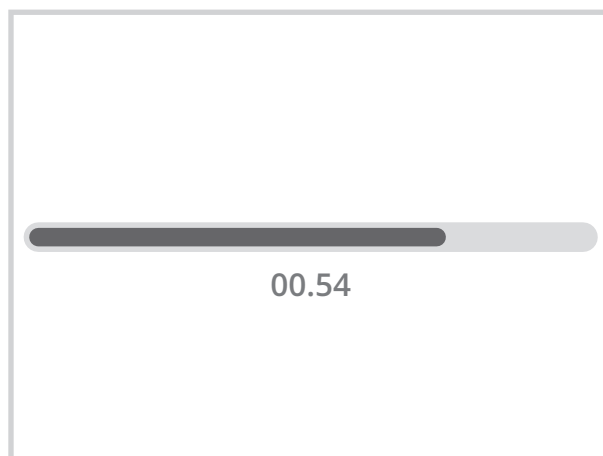

MISE SOUS TENSION

A chaque mise sous tension de votre thermostat, une barre de progression apparaît pour vous informer que le logiciel est en cours de chargement.

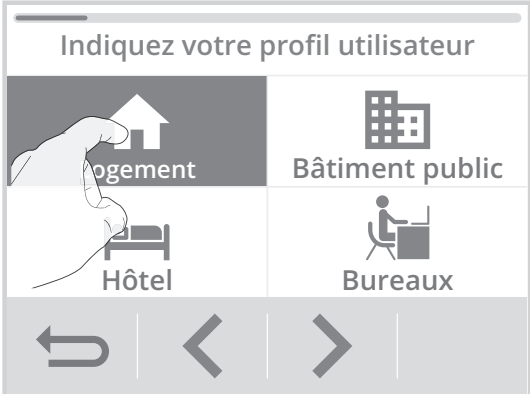

Une fois le chargement effectué, une procédure de démarrage rapide vous est automatiquement proposée afin de paramétrer les principaux réglages nécessaires au bon fonctionnement du produit.

Suivez les étapes ci-dessous à l'aide des flèches de navigation < / > et sélectionnez le réglage souhaité en appuyant directement sur l'écran :

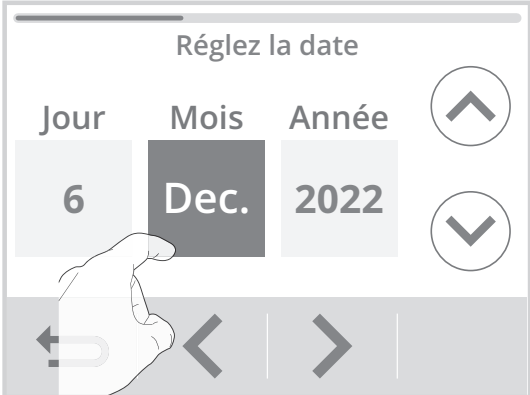
Étape 1	Étape 2
 <p>Choisissez votre langue d'utilisation</p> <p>Français English</p> <p>Navigation: Back, Left, Right, Forward</p>	 <p>Indiquez votre profil utilisateur</p> <p>Logement Bâtiment public</p> <p>Hôtel Bureaux</p> <p>Navigation: Back, Left, Right, Forward</p>
Étape 3 (voir page 16)	Étape 4
 <p>Connectez votre appareil au réseau</p> <p>Maintenant Plus tard</p> <p>Navigation: Back, Left, Right, Forward</p>	 <p>Réglez la date</p> <p>Jour Mois Année</p> <p>6 Dec. 2022</p> <p>Navigation: Back, Left, Right, Forward</p>

Étape 5



Étape 6 (voir page 46)



Étape 7



Étape 8



Étape 9

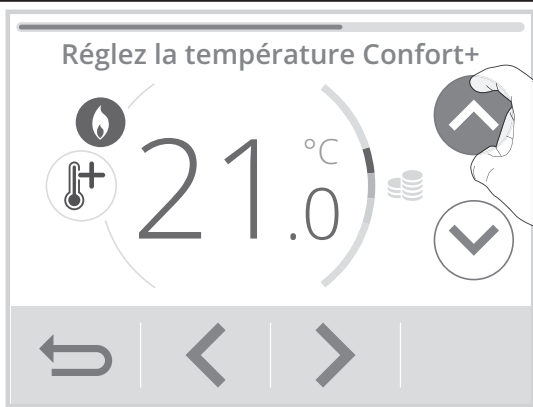

Étape 10

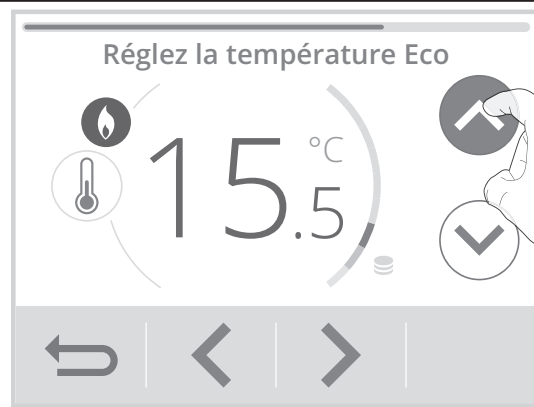

Étape 11



Étape 12

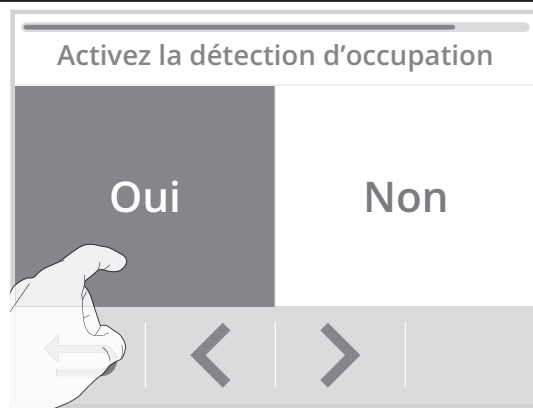

Étape 13

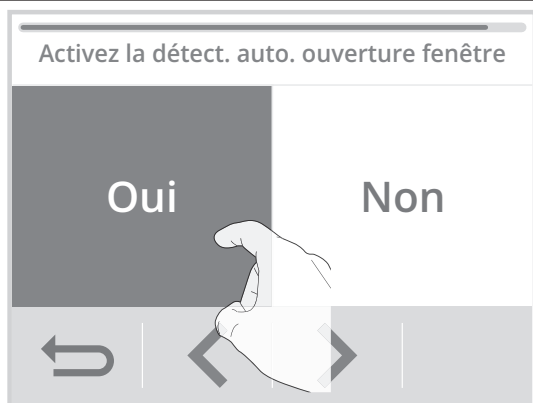

Étape 14

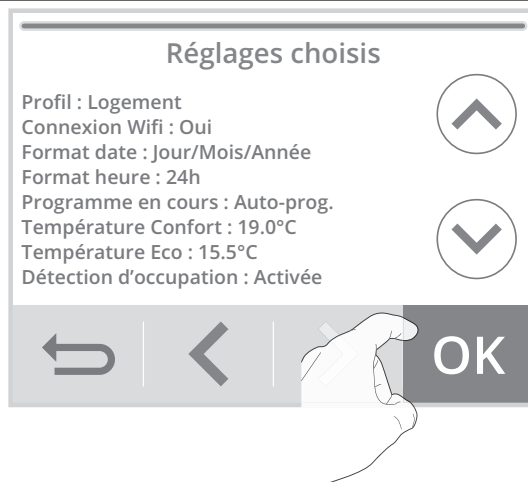

Appuyez sur **OK** pour valider les réglages. L'écran d'accueil apparaît. Par défaut, le thermostat est en mode Auto confort (selon la programmation sélectionnée à l'étape 11 de l'installation rapide).

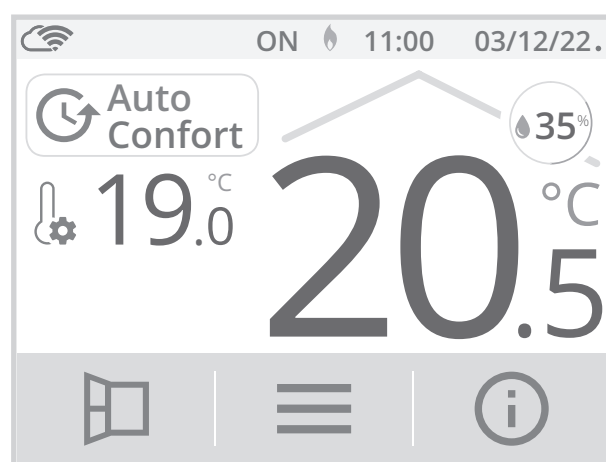

Vous pouvez revenir à tout moment sur ces réglages en appuyant sur , puis en sélectionnant Installation rapide.

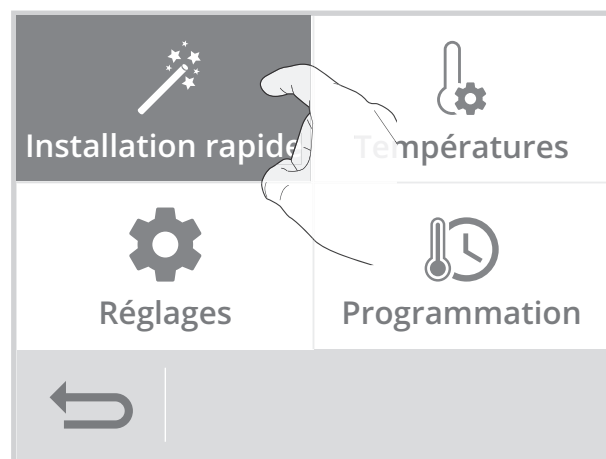

CONNEXION AU RÉSEAU WIFI

Votre thermostat a été spécialement conçu pour être connecté directement à la box de votre fournisseur d'accès internet sans aucun autre accessoire. Pour associer l'appareil à votre réseau wifi, procédez dans l'ordre suivant :

• Sur le thermostat

1- Depuis l'écran d'accueil, appuyez sur  puis sélectionnez Réglages.

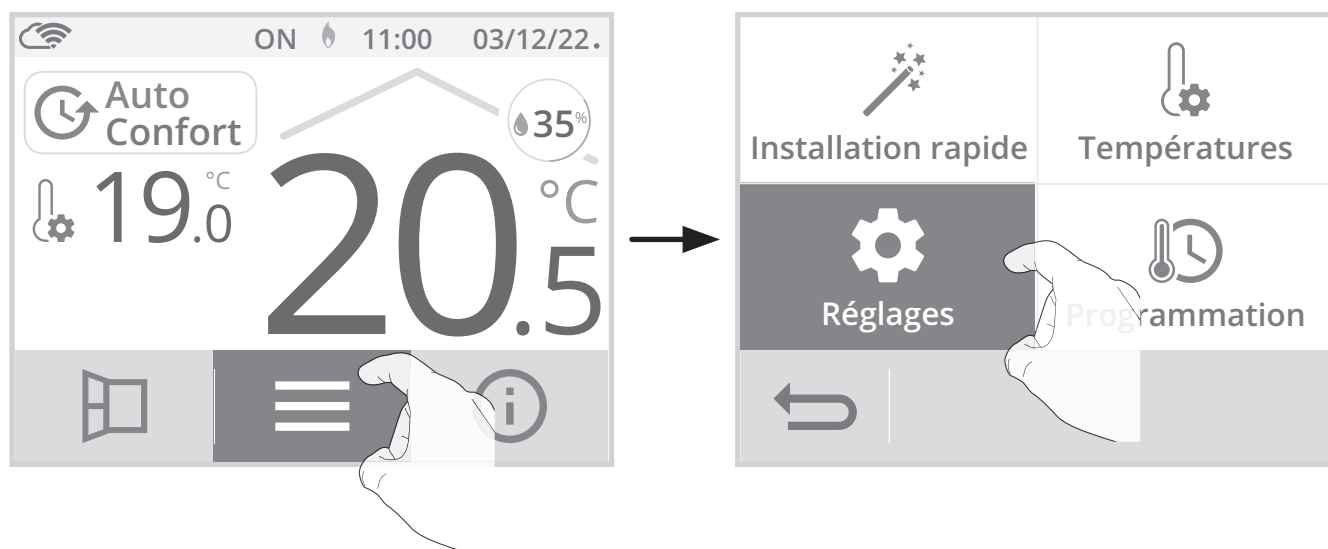

2- Depuis le menu Réglages, appuyez sur Réseau.

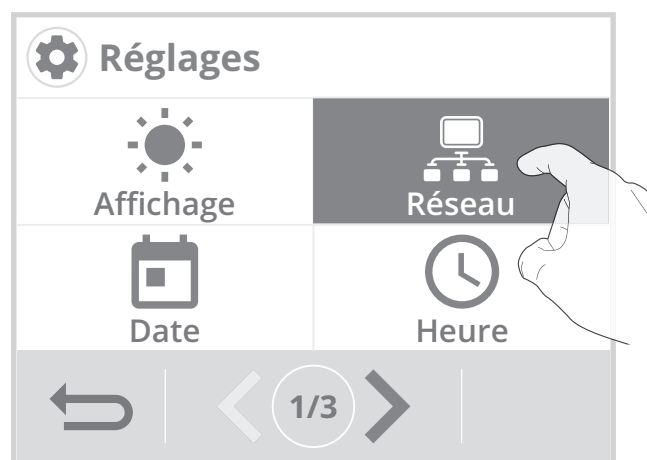

3- Appuyez sur Wifi pour démarrer la procédure d'appairage .

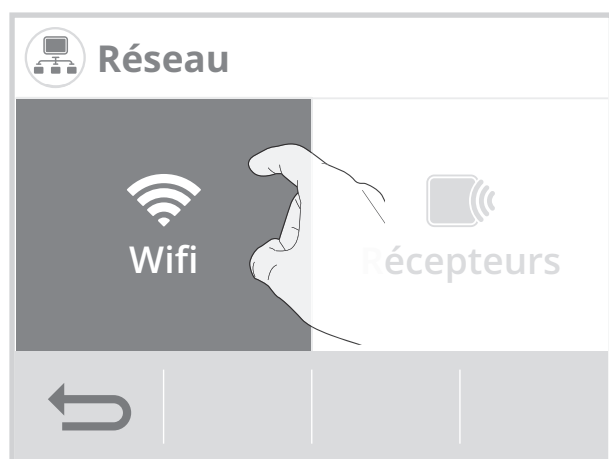

4- Appuyez sur Connexion.

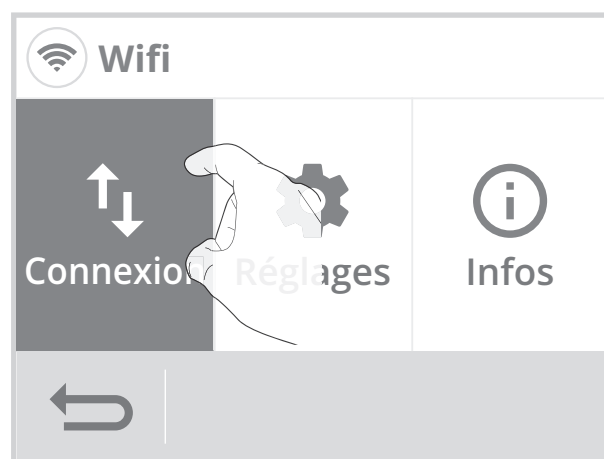

5- Appuyez sur **OK**.

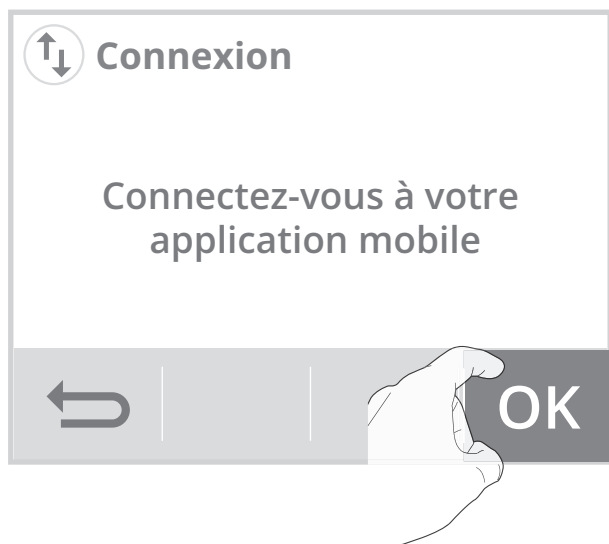

6- Votre appareil est en mode connexion. Veuillez vous reporter aux instructions présentes sur votre application et laissez-vous guider jusqu'à la connexion complète de l'appareil.



Note : Les 3 écrans suivants vont apparaître lorsque la connexion s'effectue. Vous n'avez rien à faire sur le produit.

1	2	3
<p>The screenshot shows a screen titled 'Connexion' with a circular arrow icon in the top left. The main text reads 'Application connectée au produit'. At the bottom, there is a navigation bar with a back arrow on the left.</p>	<p>The screenshot shows a screen titled 'Connexion' with a circular arrow icon in the top left. The main text reads 'Connexion en cours...'. At the bottom, there is a navigation bar with a back arrow on the left.</p>	<p>The screenshot shows a screen titled 'Connexion' with a circular arrow icon in the top left. The main text reads 'Connecté au Wifi'. At the bottom, there is a navigation bar with a back arrow on the left and an 'OK' button on the right.</p>

Une fois le produit connecté, appuyez sur **OK** pour sortir du mode connexion. L'appareil revient automatiquement au menu installation.

FONCTIONNEMENT

SÉLECTION D'UN MODE DE FONCTIONNEMENT

A partir de l'écran d'accueil, vous pouvez accéder aux modes de fonctionnement en appuyant sur la zone d'indication du mode affichée à l'écran ou bien sur .

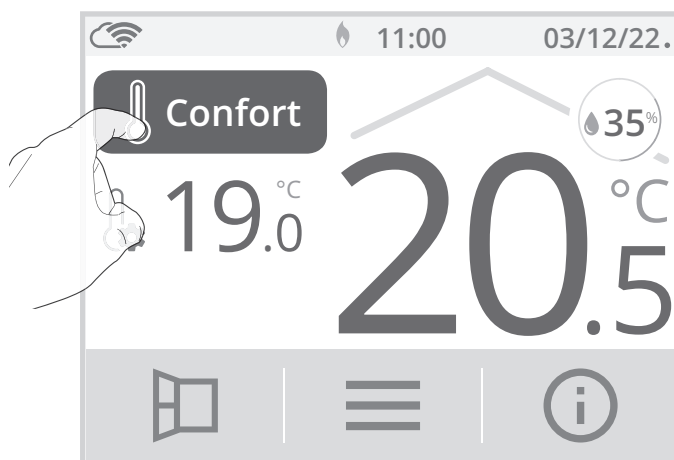

OU

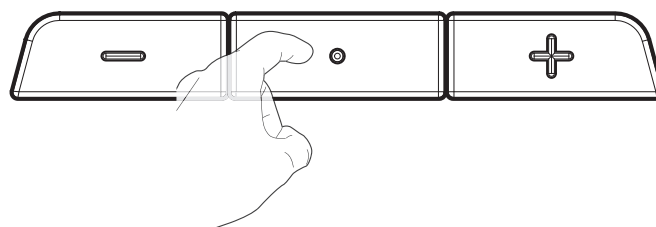

Visualisez les différents modes de fonctionnement disponibles à l'aide des flèches de navigation et sélectionnez le mode de fonctionnement souhaité en appuyant directement sur l'écran.

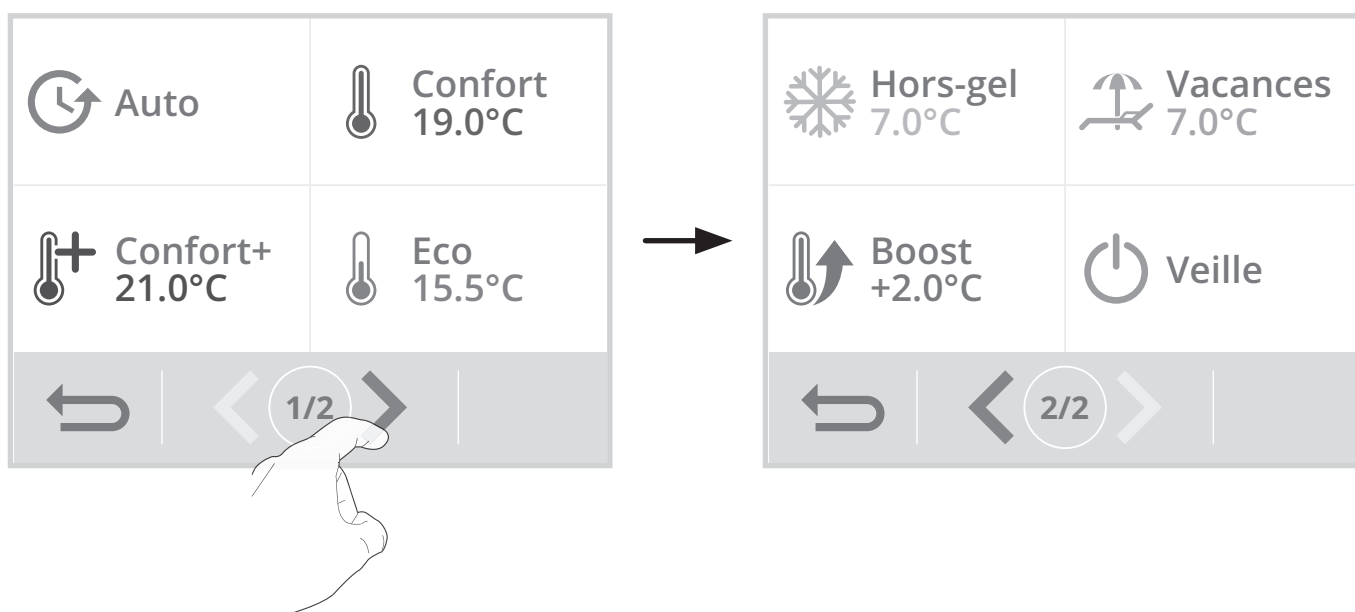

Description du mode de fonctionnement

Affichage

-  **Mode Auto**

En mode automatique, l'appareil assurera automatiquement le passage d'un mode de fonctionnement à un autre selon l'auto-programmation, activée par défaut. Pour désactiver l'auto-programmation et appliquer un programme pré-enregistré voir page 29 programmation hebdomadaire et journalière, économies d'énergie.

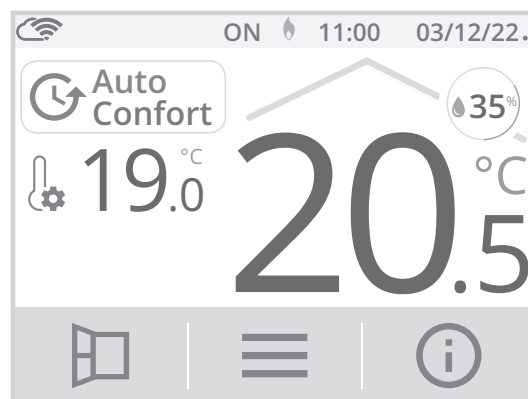

-  **Mode Confort**

Mode Confort permanent, le thermostat fonctionne 24h/24 à la température réglée (par défaut 19°C en mode chauffage et 26°C en mode climatisation). Le niveau de température Confort est réglable par l'utilisateur (voir chapitre réglage des températures de consigne page 23).

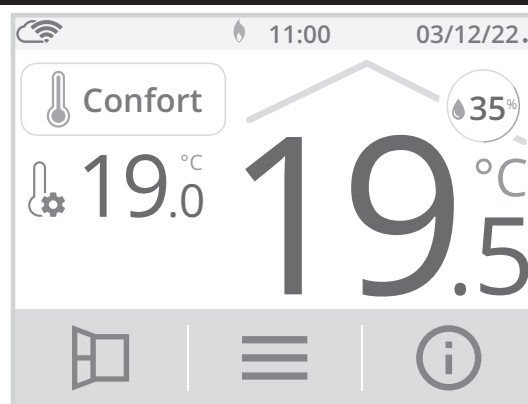

-  **Mode Confort +**

Mode Confort + permanent, le thermostat fonctionne 24h/24 à la température réglée (par défaut 21°C en mode chauffage et 24°C en mode climatisation). Cela vous permet d'augmenter ou de diminuer la température sans modifier la température du mode Confort. Sélectionnez ce mode pour de courtes périodes.

Le niveau de température Confort + est réglable par l'utilisateur (voir chapitre réglage des températures de consigne page 23)

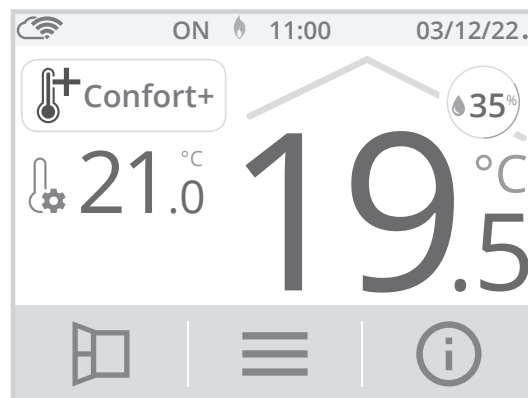

-  **Mode Éco**

Mode Economique, correspond à la température du mode Confort plus ou moins 3,5°C (selon que vous soyez en mode chauffage ou climatisation). Cela vous permet d'augmenter ou de diminuer la température sans dérégler la température du mode Confort. Activez ce mode pour des absences de courte durée (entre 2h et 24h) et pendant la nuit.



Description du mode de fonctionnement

-  **Mode Hors-gel**

Mode protection Hors-gel, permet de sécuriser les installations d'un logement contre le gel en maintenant une température permanente de 7°C. Activez ce mode pour vos absences prolongées (plus de cinq jours).

-  **Mode Vacances**

Vous pouvez programmer une période d'absence durant laquelle votre installation sera protégée du gel. A l'issue de cette période, l'appareil assurera un retour au mode Auto. Ceci vous garantit un maximum d'économies durant vos vacances et un niveau de confort optimal lors de votre retour.

Réglez la date de votre retour à l'aide  ou  puis validez par **OK**.

L'appareil affiche automatiquement le décompte des jours restants avant votre retour ainsi que votre date de retour.

Affichage

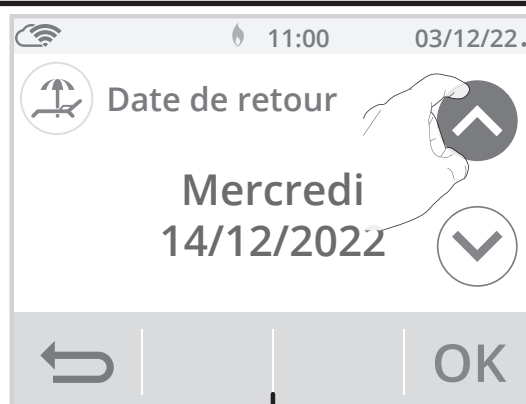
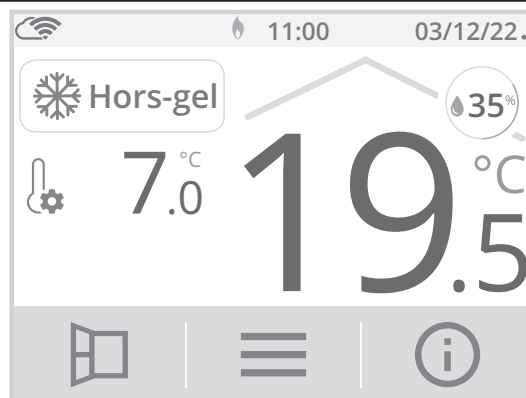

Astuce : Il est conseillé de régler une date de retour un jour antérieur à la date réelle. De cette manière, vous retrouverez la bonne température dès votre retour. Exemple : si vous revenez de vacances le 20 février, programmez un retour au 19 février et disposez de la bonne température dès votre retour !



Arrêt manuel : A tout moment, vous pouvez arrêter le Mode Vacances par un appui sur **Stop**. L'appareil revient automatiquement dans le mode de fonctionnement d'origine (mode actif avant l'enclenchement du Mode Vacances).

-  **Mode Boost**

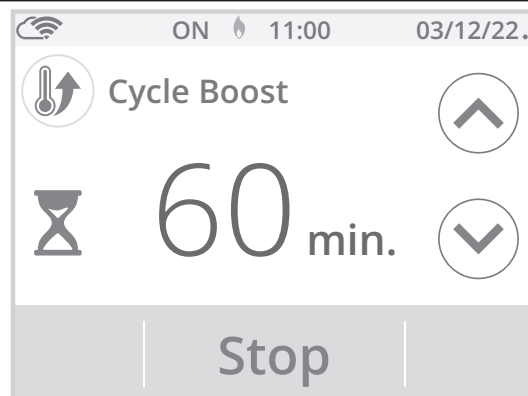
En mode Boost, la consigne de température est montée à la température Confort ou Confort+ plus 2°C (par exemple si la température Confort est réglée à 19°C, le boost l'augmentera temporairement pour atteindre 21°C).



Le Boost est actif pendant une durée pré-réglée à 60 minutes et modifiable (voir page 53 pour modifier la durée du Boost).

Durant la 1^{ère} minute, vous avez la possibilité de modifier la durée du Boost de 30 à 180 minutes par intervalle de 10 minutes en appuyant sur  ou . Cette modification sera sauvegardée et effective pour les prochains Boost.

Après 1 minute, le décompte du Boost commence et le temps s'écoule, minute par minute.

Remarque : Au delà d'une minute, vous pouvez modifier provisoirement la durée. Elle ne sera valable que pour ce Boost actif et donc non récurrente.

Arrêt du Boost

Arrêt manuel : A tout moment, vous pouvez arrêter le Boost par un appui sur **Stop**. L'appareil revient automatiquement dans le mode de fonctionnement d'origine (mode actif avant l'enclenchement du Boost).

Sécurité - arrêt automatique : Si la température ambiante atteint la température Confort ou Confort+ plus 2°C (dans notre exemple 21°C) pendant le décompte, alors le Boost s'arrête. L'appareil ne chauffe plus la pièce mais le mode Boost est toujours actif, le décompte, le symbole  et le témoin de chauffe **ON** sont toujours affichés. Lorsque la température descendra en dessous de la température Confort ou Confort+ plus 2°C (dans notre exemple < 21°C) ; le Boost sera réactivé jusqu'à la fin du décompte.

-  **Mode Veille**

Mode veille, permet d'arrêter votre installation. Ce mode est activé 24h/24h, 7 jours/7.

Important : Dans ce mode, le Hors-gel n'est pas activé.



DÉROGATION MANUELLE ET TEMPORAIRE À UN MODE DE FONCTIONNEMENT EN COURS

Cette fonction permet de modifier la température de consigne temporairement. Pour cela appuyez sur $-$ ou $+$.

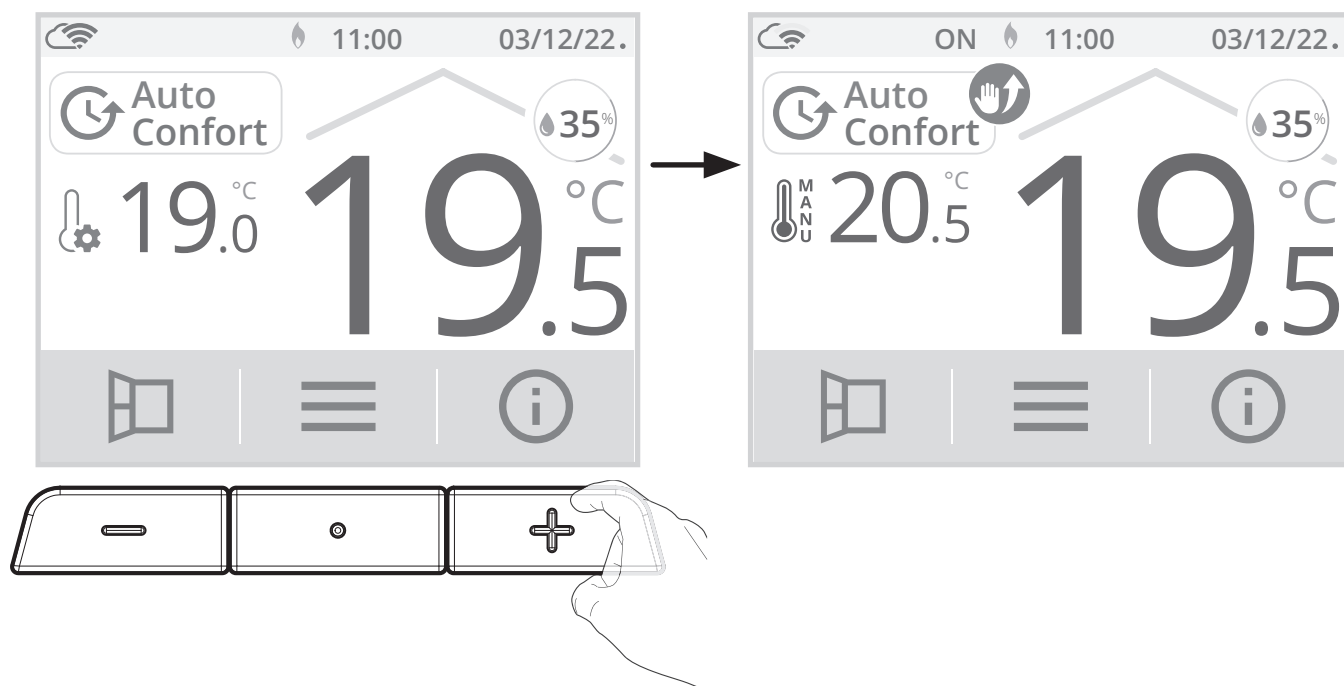

Vous pouvez annuler cette dérogation à tout moment en appuyant sur  ou sur la zone d'indication du mode puis en sélectionnant le mode souhaité.

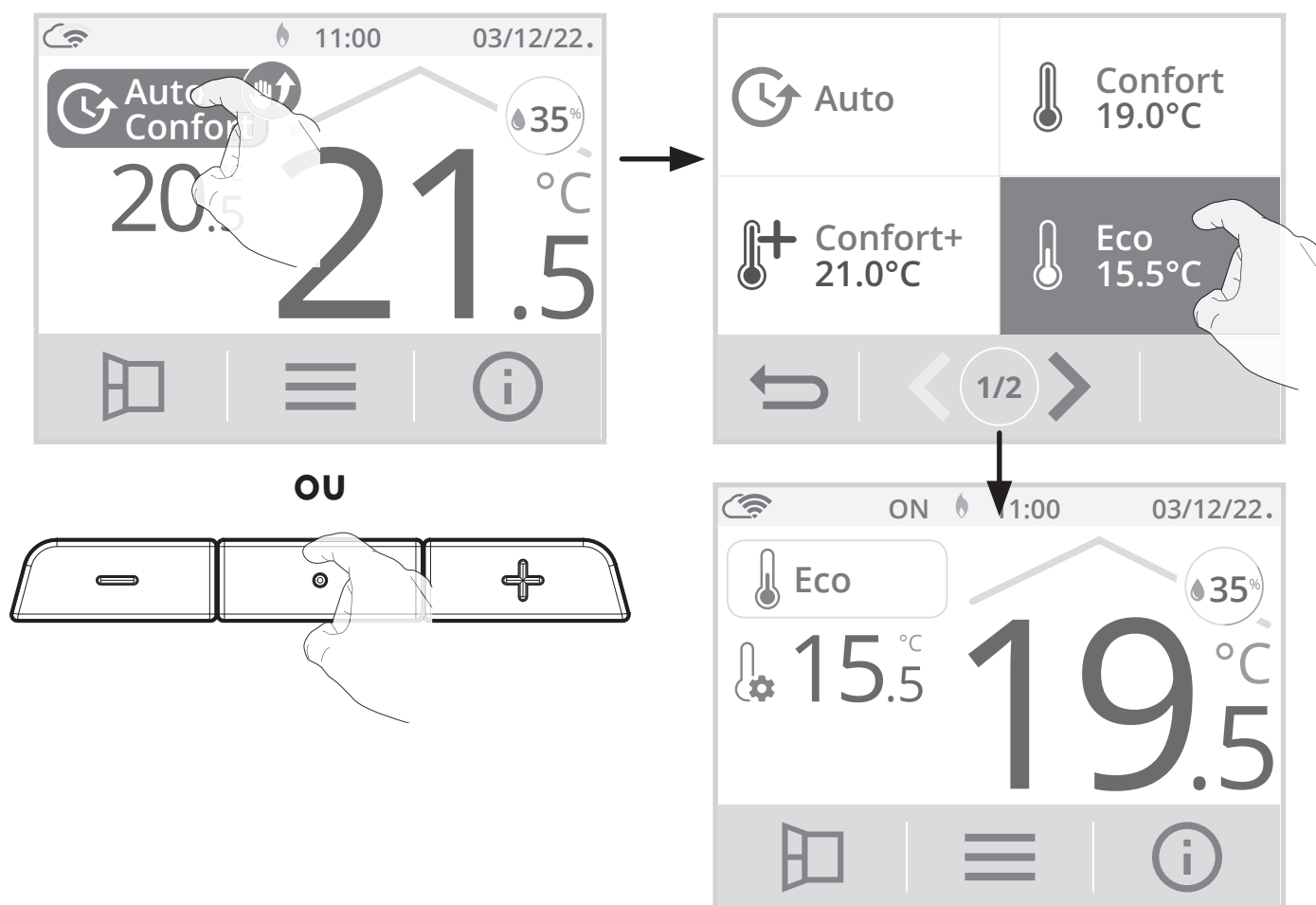

Si aucune annulation ou changement de mode n'a été effectué, le thermostat basculera automatiquement (par la programmation intégrée) dans le mode suivant ou au passage à 0h00 de l'horloge.

RÉGLAGE DES TEMPÉRATURES DE CONSIGNE

- 1- A partir de l'écran d'accueil, appuyez sur , puis sélectionnez Températures.

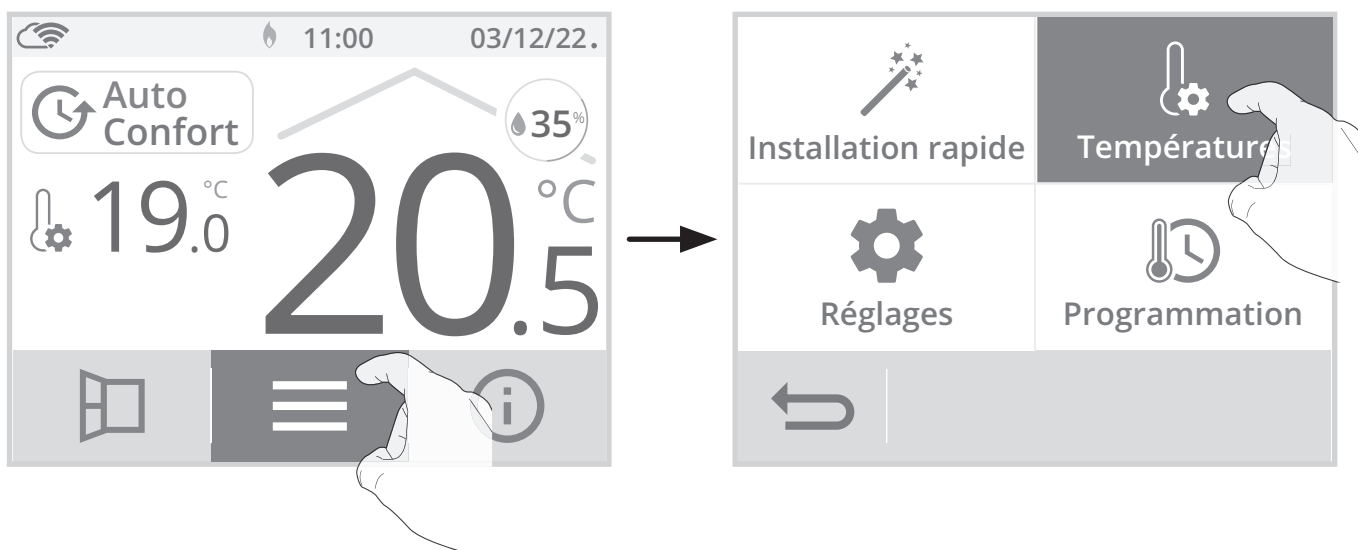

- 2- Sélectionnez la température de consigne à modifier : Confort, Confort+, Éco ou Hors-gel

En mode chauffage

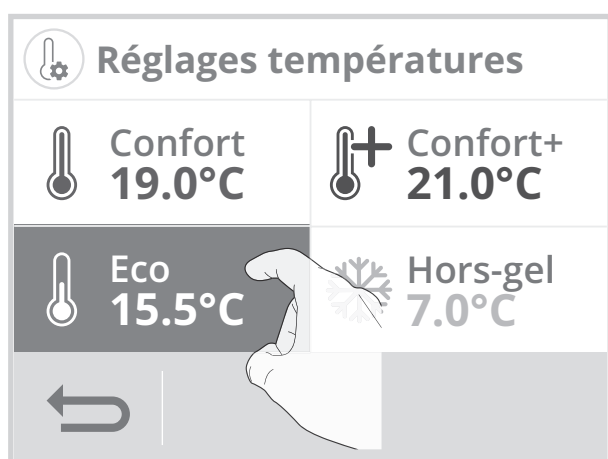

En mode rafraîchissement/ climatisation

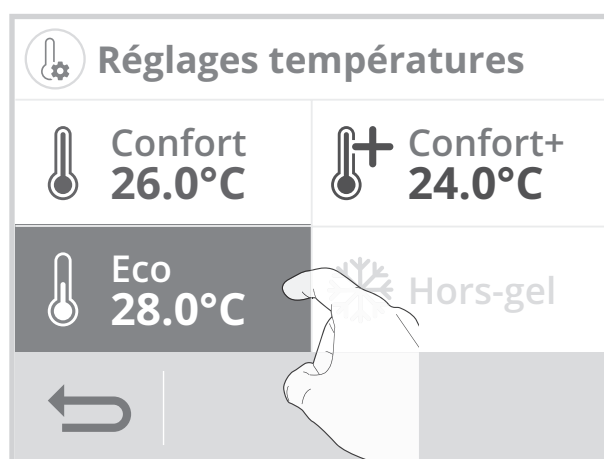

3- Ajustez la température de consigne souhaitée avec  ou  puis appuyez sur **OK** pour valider et revenir à l'écran d'accueil.

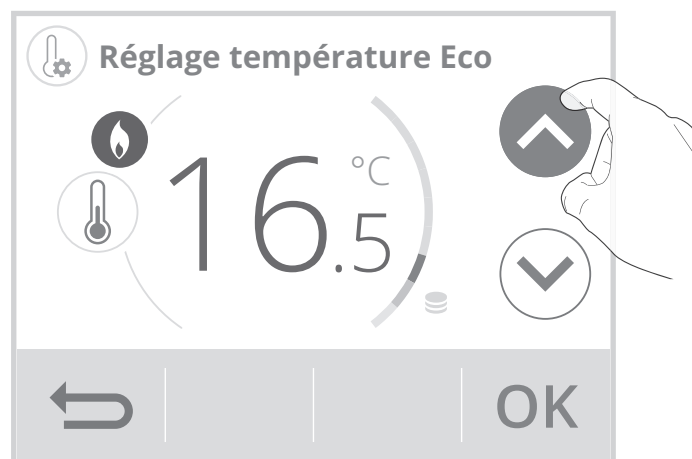

	Confort	Confort+	Éco	Hors-gel
Réglages des plages	7°C à 30°C	Valeur min : Confort +1°C (chauffage) Valeur min : Confort -1°C (clim.)	De 5°C à 19°C et ; Confort -1°C à -8°C (chauffage) De 8°C à 38°C et ; Confort +1°C à +8°C (clim.)	5°C à 12°C
Valeur par défaut en mode chauffage	19°C	21°C	15,5°C	7°C
Valeur par défaut en mode climatisation	26°C	24°C	28°C	non concerné

JAUGE DE CONSOMMATION, ÉCONOMIE D'ÉNERGIE







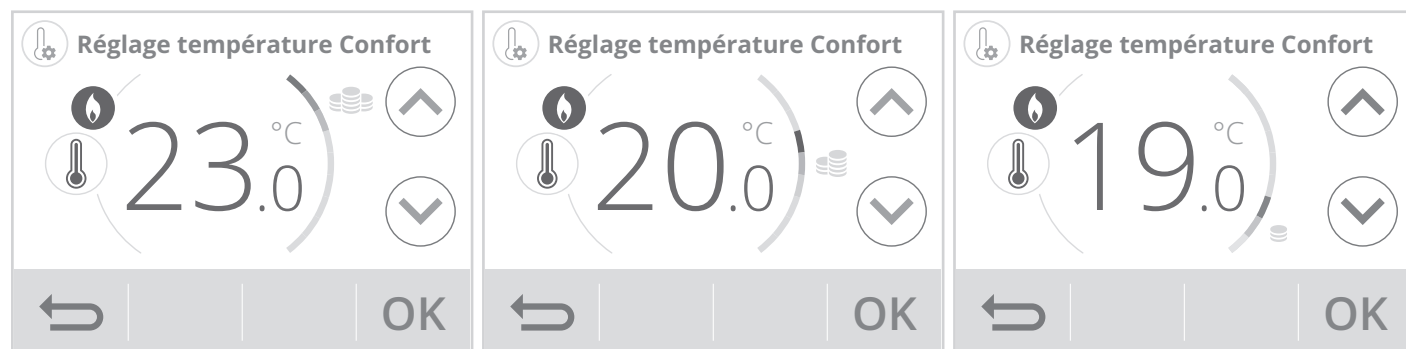

L'Agence de l'Environnement et de la Maîtrise de l'Énergie (ADEME) recommande un réglage de la température de consigne pour le chauffage en mode confort, inférieur ou égal à 19°C, et supérieur ou égal à 26°C pour la climatisation.

Un curseur indique le niveau de consommation d'énergie en changeant automatiquement de couleur : rouge, orange ou vert.

Ainsi, en fonction de la température de consigne réglée, vous pouvez désormais situer votre niveau de consommation d'énergie par rapport aux recommandations de l'ADEME.

Par exemple, en mode chauffage dans les modes Auto, Confort, Confort+ ou Éco plus la température de consigne est élevée, plus vous consommerez.



 - Couleur jauge: rouge Niveau de température très élevé pour le chauffage et très bas pour la climatisation : pour optimiser sa consommation, il est conseillé de modifier la température de consigne de manière significative.	 Chauffage Consigne $\geq 22^{\circ}\text{C}$
	 Rafrâchissement/ Climatisation Consigne $\leq 24^{\circ}\text{C}$
 - Couleur jauge: orange Niveau de température élevé en mode chauffage et bas en mode climatisation : pour optimiser sa consommation, il est conseillé de modifier légèrement la température de consigne.	 Chauffage $19^{\circ}\text{C} < \text{Consigne} < 22^{\circ}\text{C}$
	 Rafrâchissement/ Climatisation $26^{\circ}\text{C} > \text{Consigne} > 24^{\circ}\text{C}$
 - Couleur jauge: verte Niveau de température idéale selon les recommandations de l'ADEME. Le meilleur compromis confort/économies.	 Chauffage Consigne $\leq 19^{\circ}\text{C}$
	 Rafrâchissement/ Climatisation Consigne $\geq 26^{\circ}\text{C}$

INDICATION DE CONSOMMATION CUMULÉE EN KWH (CHAUFFAGE ÉLECTRIQUE)

Il est possible de voir l'estimation de l'énergie consommée en kWh depuis la dernière remise à zéro du compteur d'énergie, valable uniquement en mode chauffage électrique.

• Visualisation

1- Appuyez sur  et sélectionnez Conso. d'énergies.

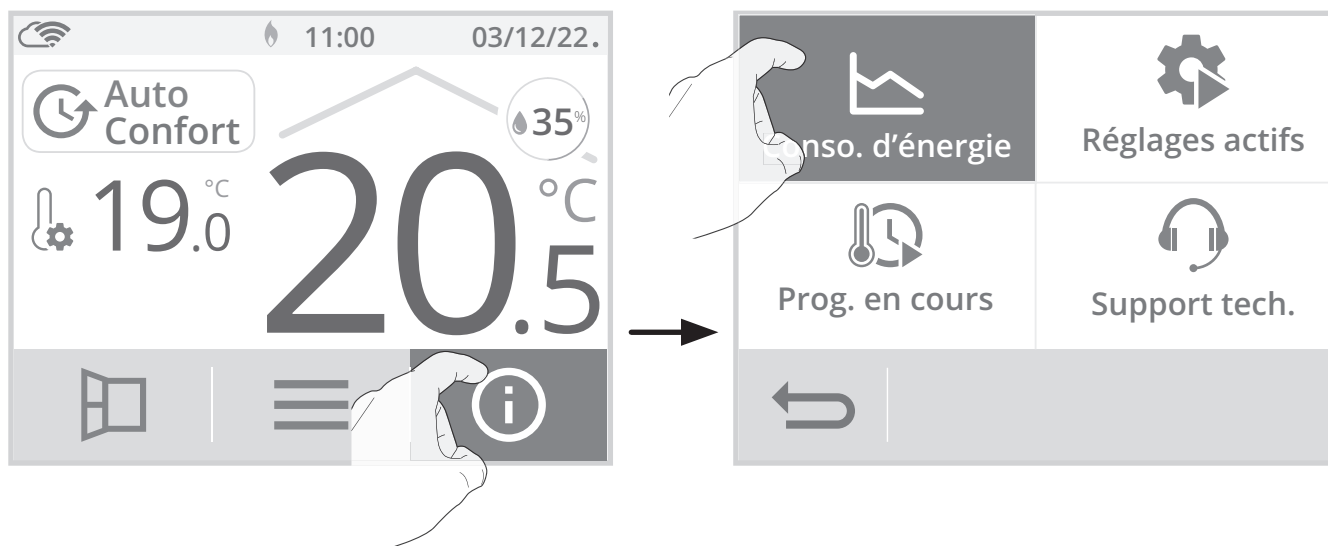

2- Visualisez la consommation d'énergie de l'installation en kWh sur l'année, le mois en cours et, celle cumulée depuis la 1ère mise sous tension ou la remise à zéro du compteur.

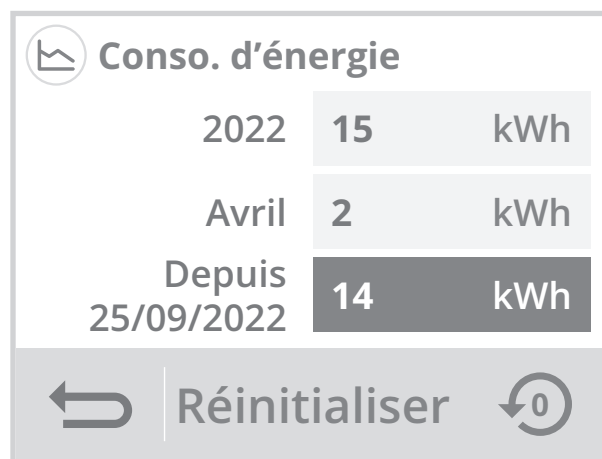

3- Appuyez sur  pour sortir et revenir à l'écran d'accueil.

• Remise à zéro du compteur d'énergie

1- Pour remettre le compteur à zéro, appuyez sur Réinitialiser .

2- Confirmez en appuyant sur Oui ou Non. L'appareil revient automatiquement à l'écran précédent.



3- Appuyez sur  pour sortir et revenir à l'écran d'accueil.



SÉCURITÉ ENFANTS, VERROUILLAGE/DÉVERROUILLAGE DES COMMANDES

• Verrouillage des commandes

Pour verrouiller les commandes, maintenez appuyées les touches  ou  en simultané pendant **5 secondes**.

Le symbole cadenas  apparaît sur l'écran, les touches sont bien verrouillées.

• Déverrouillage des commandes

Pour déverrouiller les commandes, maintenez appuyées les touches  ou  en simultané pendant **5 secondes**.

Le symbole cadenas  disparaît de l'écran, les touches sont bien déverrouillées.

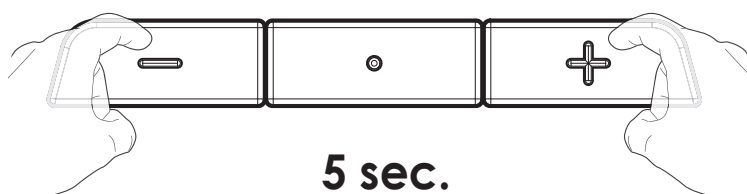
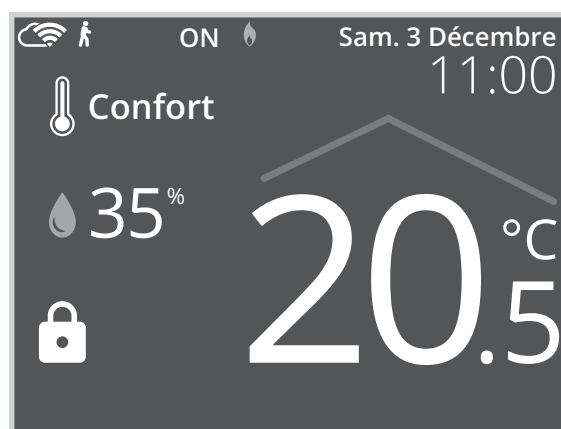

DÉTECTION DE PRÉSENCE/D'ABSENCE, ÉCONOMIE D'ÉNERGIE

• Présentation

Le thermostat connecté s'adapte à votre rythme de vie tout en maîtrisant votre consommation d'énergie.

Le thermostat optimise la gestion du chauffage de manière intelligente : il détecte la présence à proximité de l'endroit où il est installé et en cas d'absence, procède à un abaissement automatique et progressif de la température de consigne par paliers successifs : économies d'énergies assurées.

Périodes d'innoculation	Abaissement de la température de consigne
20 minutes	Confort -1°C
40 minutes	Confort -1,5°C
1 heure	Confort -2°C
72 heures	Hors-gel

Lorsqu'une présence est détectée dans la pièce, l'appareil revient automatiquement au mode initial.

• Fonctionnement

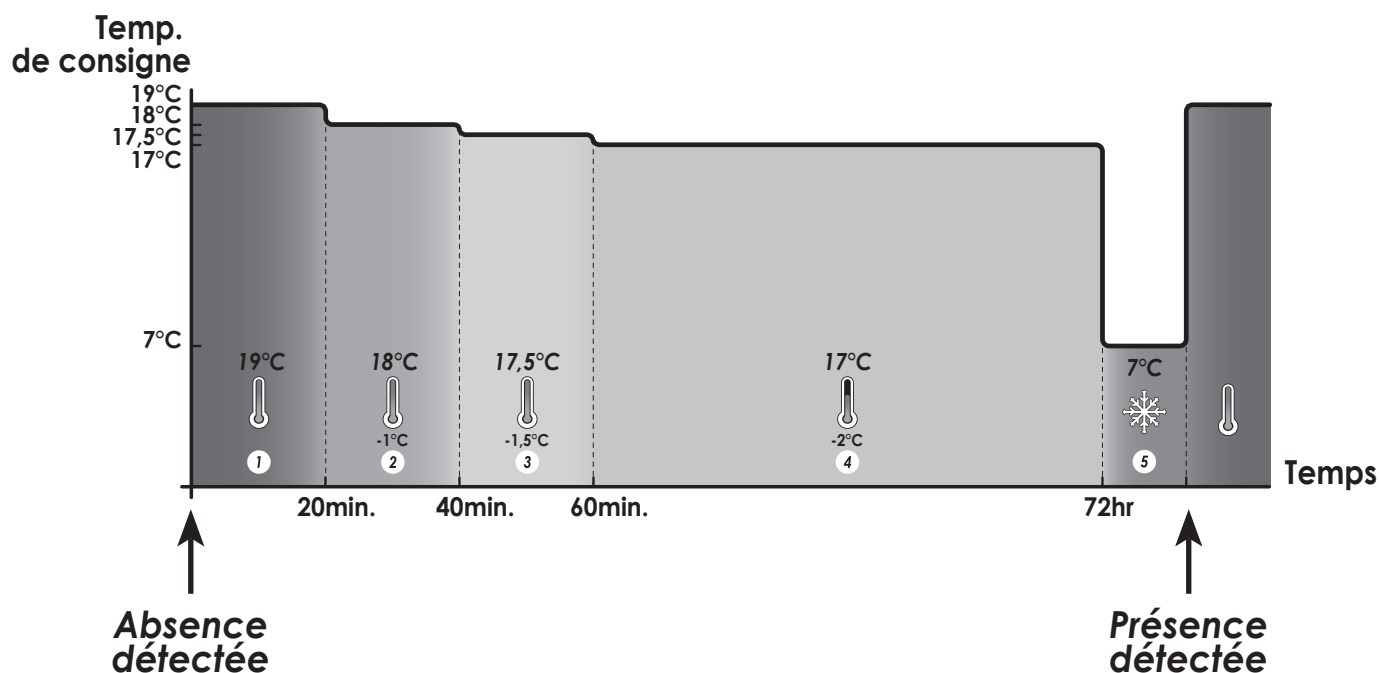

• Informations importantes concernant la détection d'ouverture de fenêtre :

Important : la détection d'ouverture de fenêtre est sensible aux variations de température. L'appareil réagit donc aux ouvertures de fenêtre en fonction de différents paramètres : température de consigne réglée, chute et remontée de température dans la pièce, température extérieure, position de l'appareil dans la pièce...

Dans le cas d'installation d'un appareil à proximité d'une porte d'entrée, la détection d'ouverture de fenêtre pourrait être perturbée par les courants d'air occasionnés par les ouvertures de cette porte. Si cela pose problème, nous vous conseillons de désactiver le mode automatique de détection d'ouverture de fenêtre (voir page 52). Vous pouvez, en revanche, utiliser l'activation manuelle (voir ci dessous).

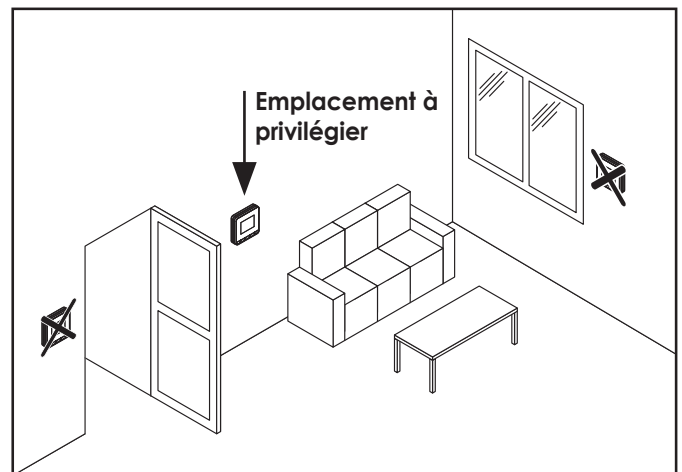

• Présentation

Cycle d'abaissement de température par mise en Hors-gel pendant l'aération d'une pièce par ouverture de fenêtre. La détection d'ouverture de fenêtre est possible à partir des modes Auto, Confort et Éco. Deux modes d'activation sont possibles :

- **Activation automatique** le cycle d'abaissement de température est déclenché lorsque votre appareil détecte une variation de température.
- **Activation manuelle** le cycle d'abaissement de température est déclenché par appui sur une touche.

• Activation automatique (activée par défaut):

Pour désactiver ce mode, voir page 52. L'appareil détecte une chute de la température. L'ouverture d'une fenêtre, d'une porte donnant sur l'extérieur peut occasionner cette chute de température.

Note: La différence entre la température de l'air provenant de l'extérieur et celle de l'intérieur doit occasionner une chute de température significative pour être perceptible par l'appareil. Cette détection de chute de température enclenche le passage en mode Hors-gel.

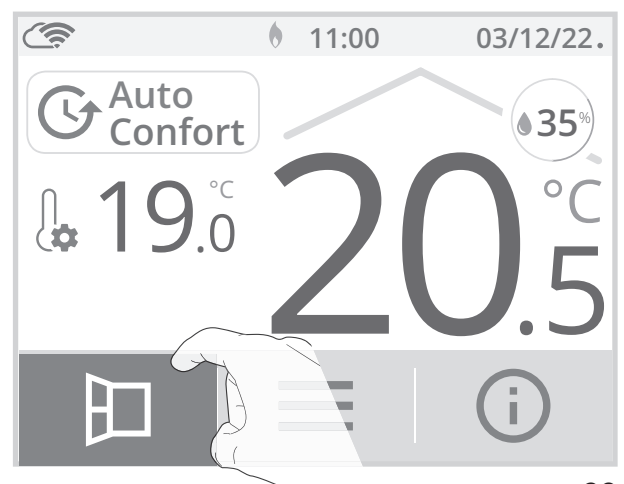

• Activation manuelle

Depuis l'écran d'accueil, appuyez sur . L'appareil passe en mode Hors-gel.



- Durée du cycle d'aération

Le mode Hors-gel est actif pendant une durée réglable de 30 min. Le décompte du cycle d'aération commence et le temps s'écoule, minute par minute.

Vous avez la possibilité de modifier provisoirement la durée du cycle d'aération de 5 à 90 minutes par intervalle de 5 minutes en appuyant sur  ou . Cette modification ne sera valable que pour ce cycle d'aération actif, et donc non récurrente (voir page 53 pour modifier de manière permanente la durée du cycle aération).

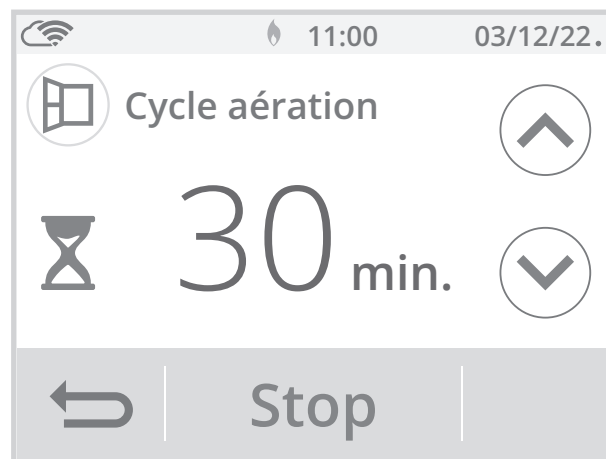

- Arrêt du cycle d'aération

- **Arrêt manuel** : A tout moment, vous pouvez arrêter le cycle d'aération par un appui sur **Stop**.

- **Arrêt automatique** : A la fin du décompte, le cycle d'aération s'arrête.

Lorsque le cycle d'aération est arrêté, l'appareil revient automatiquement dans le mode de fonctionnement d'origine (mode actif avant l'enclenchement du cycle d'aération).

Note : si une remontée en température suffisante est perçue, l'appareil peut retourner dans le mode d'origine (mode actif avant la détection d'ouverture de la fenêtre)

PROGRAMMATION HEBDOMADAIRE ET JOURNALIÈRE, ÉCONOMIES D'ÉNERGIE

• Accès à la programmation

1- A partir de l'écran d'accueil, appuyez sur  puis sélectionnez Programmation.

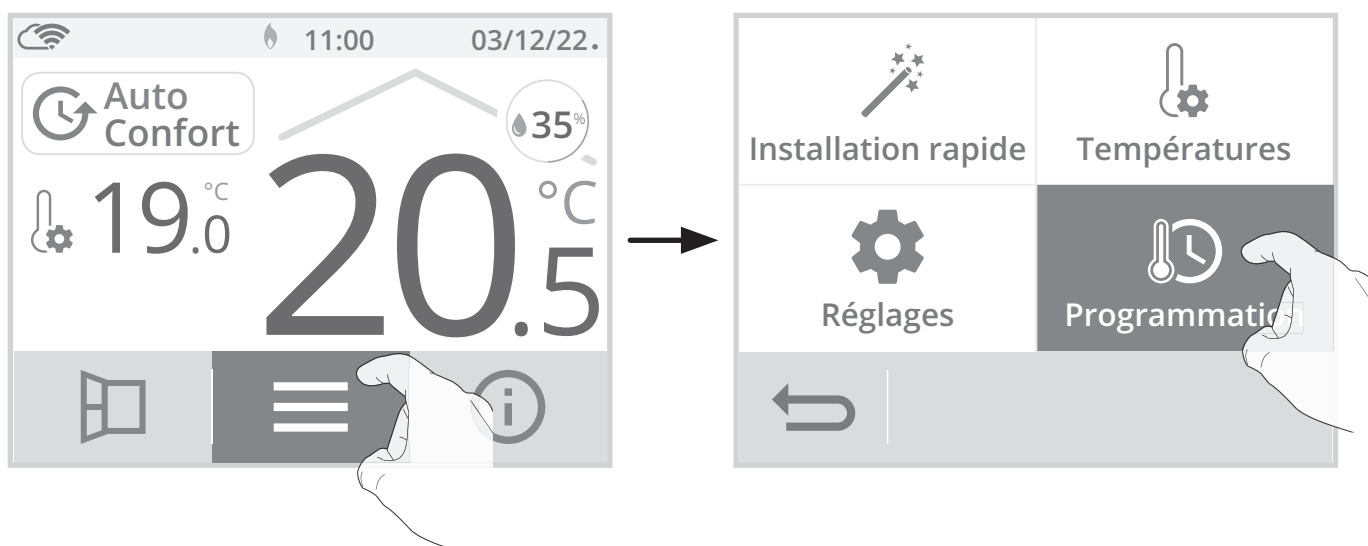

- **Choix d'un programme pré-enregistré**

2- Appuyez sur Assistant de prog. puis sur **OK**.

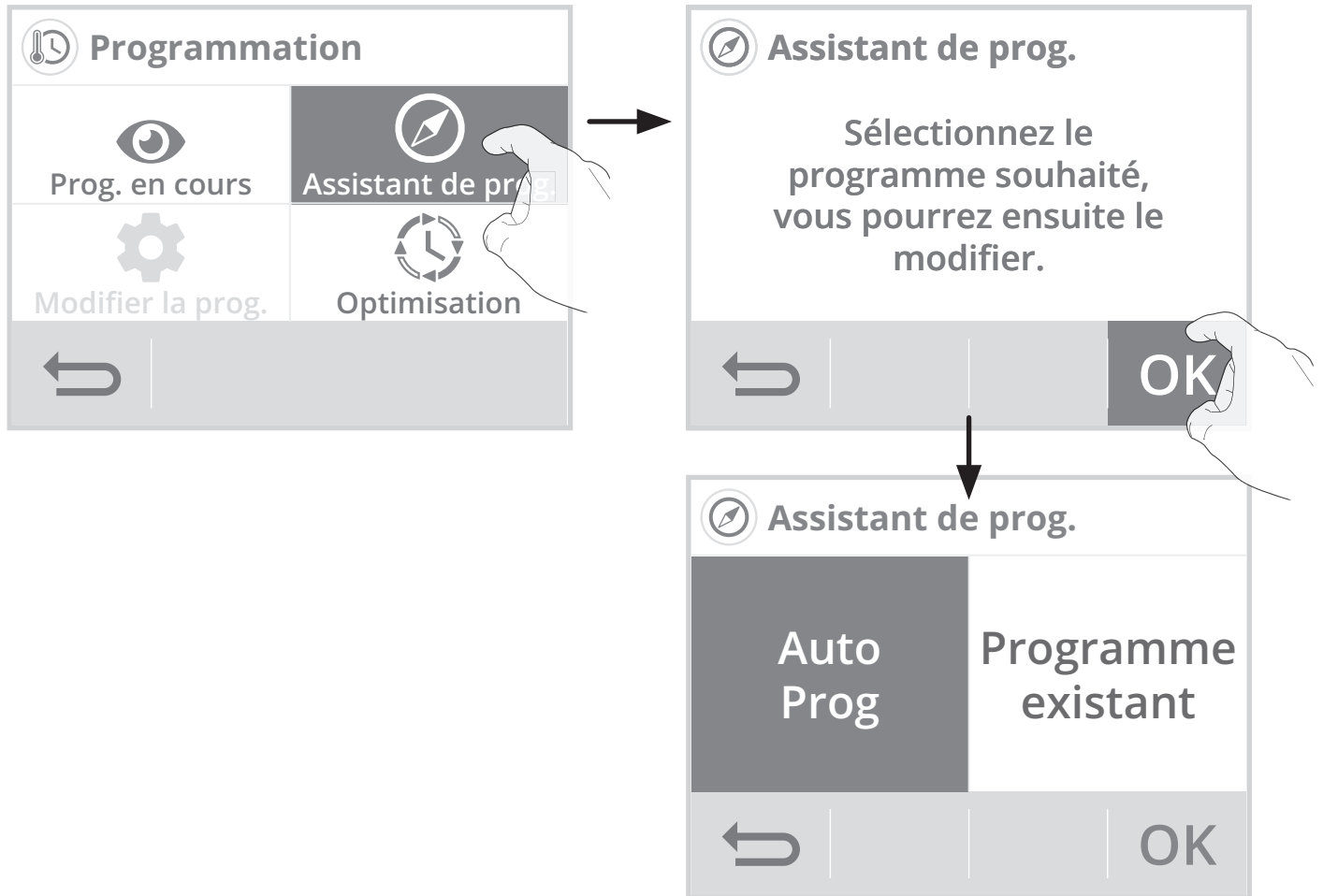

AUTO-PROGRAMMATION AUTO-ADAPTATIVE

- **Présentation**

Programme Auto-programmation (Auto-prog) : Après une phase initiale d'apprentissage d'une semaine, le thermostat va analyser et décider d'un programme hebdomadaire adapté à votre rythme de vie. Avec pour objectif le meilleur rapport confort et économie d'énergie, le thermostat alterne ainsi les périodes en mode Confort et en mode Éco.

L'apprentissage de votre rythme de vie se poursuit semaine après semaine afin d'ajuster si besoin le programme.

- **Fonctionnement**

A la première mise en service de votre appareil, l'Auto-programmation est activée par défaut, en mode Auto. Pour la désactiver et changer de programme, voir Modifications et affectation des programmes page 34.

La première semaine de fonctionnement est une semaine d'apprentissage durant laquelle l'appareil fonctionne provisoirement en Confort permanent. Le thermostat mémorise vos habitudes et élabore une programmation sur la semaine, pour chaque jour, alternant période Confort et Eco. Il continuera à ajuster cette première programmation, selon votre mode de vie, au cours des semaines suivantes.

Important : pour assurer le bon fonctionnement de l'auto-programmation, veillez à ce que le thermostat ne soit pas recouvert par un élément externe.

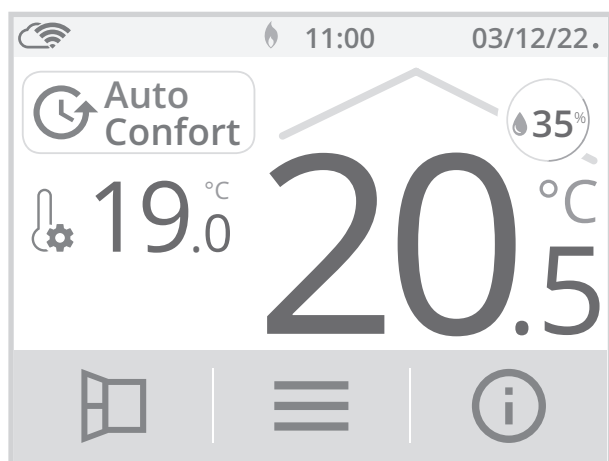

Exemple d'affichage en période Confort

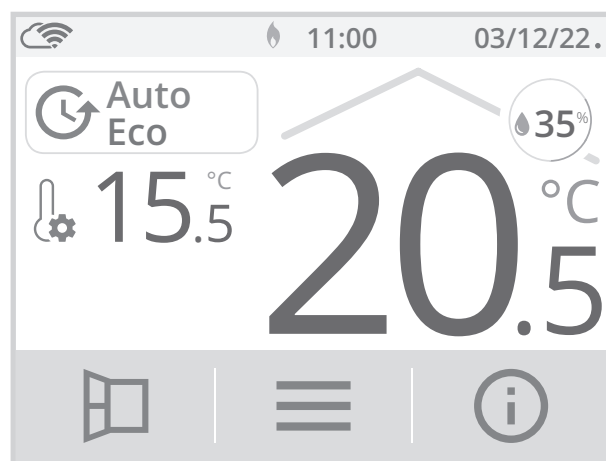

Exemple d'affichage en période Éco

• Application du programme intelligent

Une semaine après la mise en marche, l'appareil va appliquer le nouveau programme pour les 7 jours suivants.

Puis semaine après semaine l'appareil poursuivra l'optimisation du programme intelligent "Auto", en ajustant les périodes Confort et Éco au plus proche de votre rythme de vie.

Lorsque le produit est en mode Hors-gel ou en veille du chauffage plus de 24h, l'apprentissage et l'optimisation du programme intelligent s'interrompent : l'appareil garde en mémoire le programme de la dernière semaine précédant le passage au mode Hors-gel ou en veille du chauffage.

- **Exemple 1 :** Si le produit est installé en mi-saison ou si sa pose est anticipée sur chantier, il peut être mis en route en veille du chauffage. Lorsque vous sélectionnez le mode Auto, la semaine d'apprentissage démarrera alors automatiquement. L'appareil se mettra en confort permanent et mémorisera vos habitudes pour appliquer le programme adapté la semaine suivante.
- **Exemple 2 :** Vous sélectionnez le mode Hors-gel avant de partir en vacances. A votre retour, lorsque vous reviendrez en mode Auto, l'appareil appliquera automatiquement le programme intelligent mémorisé avant votre départ.

PROGRAMMATION HEBDOMADAIRE ET JOURNALIÈRE

Dans ce mode, il vous est offert la possibilité de programmer votre thermostat en affectant 1 des programmes proposés à chaque jour de la semaine.

• Choix des programmes

Le thermostat est livré par défaut en Auto-programmation décrit précédemment. Si ce programme vous convient, vous n'avez rien d'autre à faire, le thermostat après une phase d'apprentissage, va s'auto-programmer pour que l'installation qui pilote s'adapte à votre rythme de vie.

Si ce programme ne vous convient pas, faites défiler les programmes pré-enregistrés à l'aide des flèches de navigation et sélectionnez celui adapté à votre rythme de vie en appuyant directement sur l'écran :

• Légende

■ Mode Confort+ ■ Mode Confort □ Mode Éco ■ Mode Hors-Gel

Programme par défaut

Par défaut, l'appareil fonctionne en mode Confort de 0h à 24h.

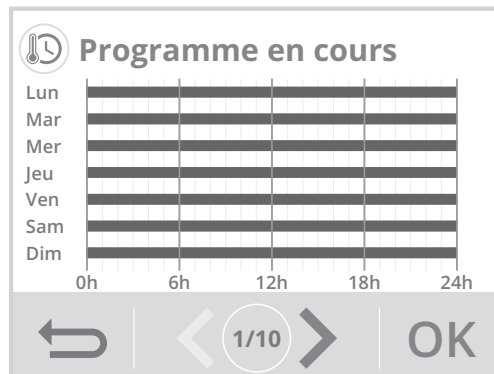

Programme 1

L'appareil fonctionne en mode Confort de 6h à 22h et en mode Éco de 22h à 6h.

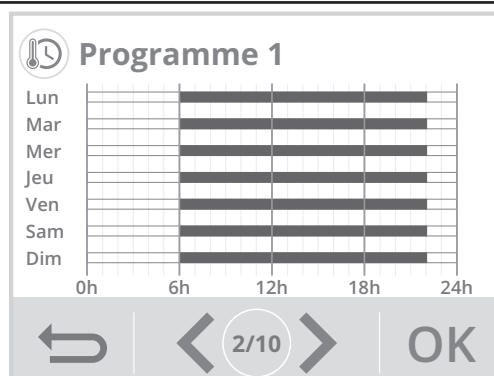

Programme 2

L'appareil fonctionne en mode Confort de 6h à 9h et de 16h à 22h. Il fonctionne en mode Éco de 9h à 16h et de 22h à 6h.

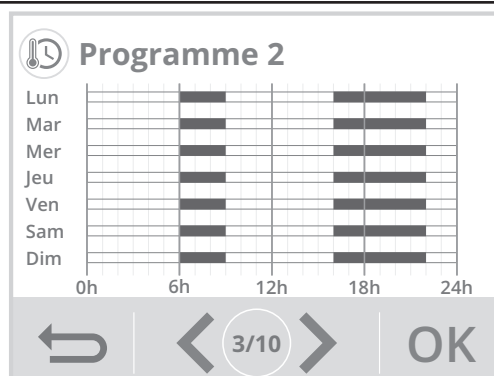

Programme 3

L'appareil fonctionne en mode Confort de 6h à 8h, de 12h à 14h et de 18h à 23h. Il fonctionne en mode Éco de 23h à 6h, de 8h à 12h et de 14h à 18h.

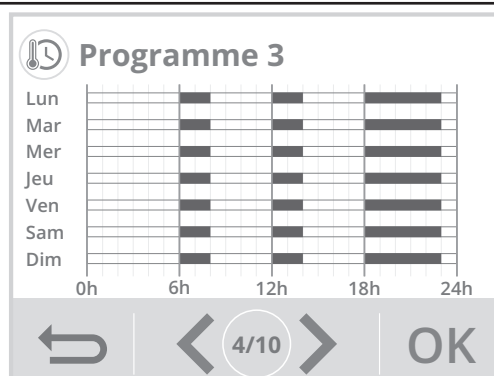

Programme 4

Lundi, mardi, jeudi et vendredi :

L'appareil fonctionne en mode Confort de 6h à 8h, de 12h à 14h et de 18h à 23h. Il fonctionne en mode Éco de 23h à 6h, de 8h à 12h et de 14h à 18h.

Mercredi : L'appareil fonctionne en mode Confort de 6h à 14h et de 18h à 23h. Il fonctionne en mode Éco de 14h à 18h et de 23h à 6h.

Samedi et dimanche : L'appareil fonctionne en Confort permanent pour les 24h de chaque journée.

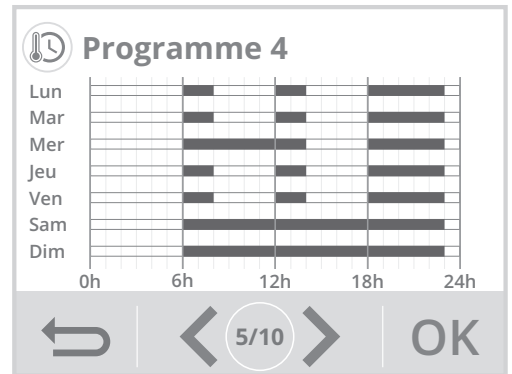

Programme 5

Lundi, mardi, jeudi et vendredi :

L'appareil fonctionne en mode Confort de 6h à 8h, de 12h à 14h et de 18h à 23h. Il fonctionne en mode Éco de 23h à 6h, de 8h à 12h et de 14h à 18h.

Mercredi : L'appareil fonctionne en mode Confort de 6h à 8h et de 12h à 23h. Il fonctionne en mode Éco de 8h à 12h et de 23h à 6h.

Samedi et dimanche : L'appareil fonctionne en Confort permanent pour les 24h de chaque journée.

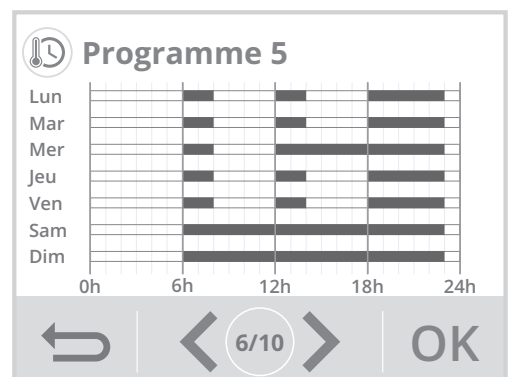

Programme "Bureau"

Du Lundi au Vendredi :

L'appareil fonctionne en mode Confort de 8h à 18h. Il fonctionne en mode Éco de 18h à 8h.

Samedi et Dimanche : L'appareil fonctionne en mode Hors-Gel pendant les 2 jours.

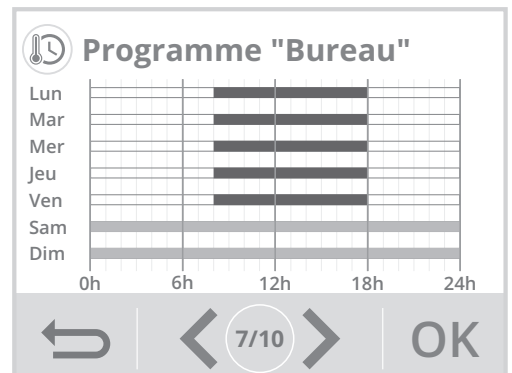

Confort permanent

L'appareil fonctionne en Confort permanent pour les 24h de la journée sélectionnée.

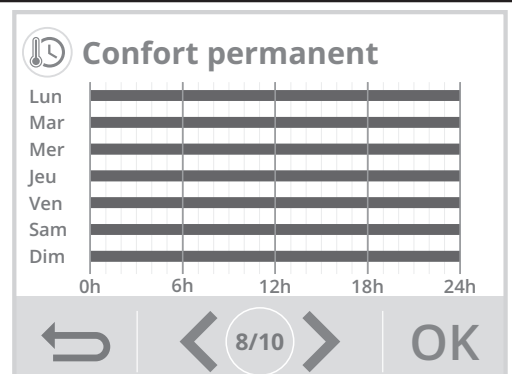

Éco permanent

Votre appareil fonctionne en Éco permanent pour les 24h de la journée sélectionnée.

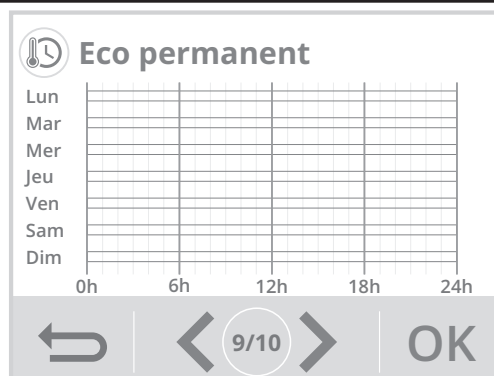

Hôtellerie

L'appareil fonctionne en mode Confort de 6h à 9h et de 17h à 23h. Il fonctionne en mode Éco de 23h à 6h et de 9h à 17h.

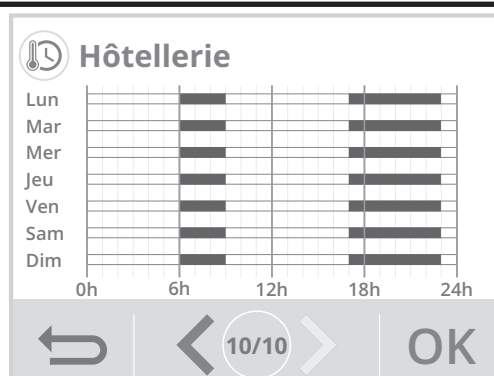

Note : vous pouvez régler la température de consigne (voir réglages des température de consigne page 23).

• Modification et affectation des programmes

Si les horaires du programme choisi ne vous conviennent pas, vous avez la possibilité de les modifier jour par jour, ou par groupe de jours.

1- Appuyez sur Modifier la prog.

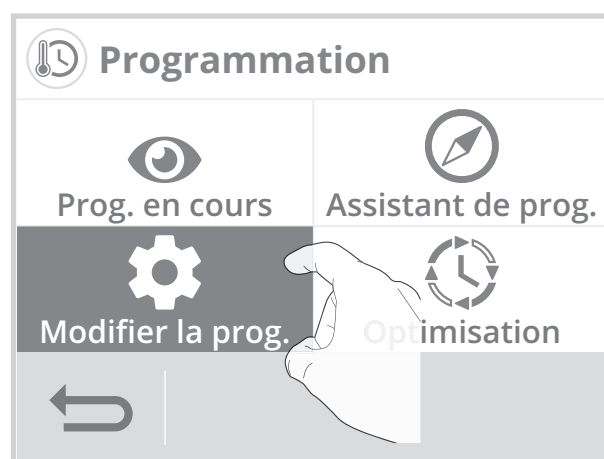

2- Modifiez la programmation en suivant les étapes ci-dessous :

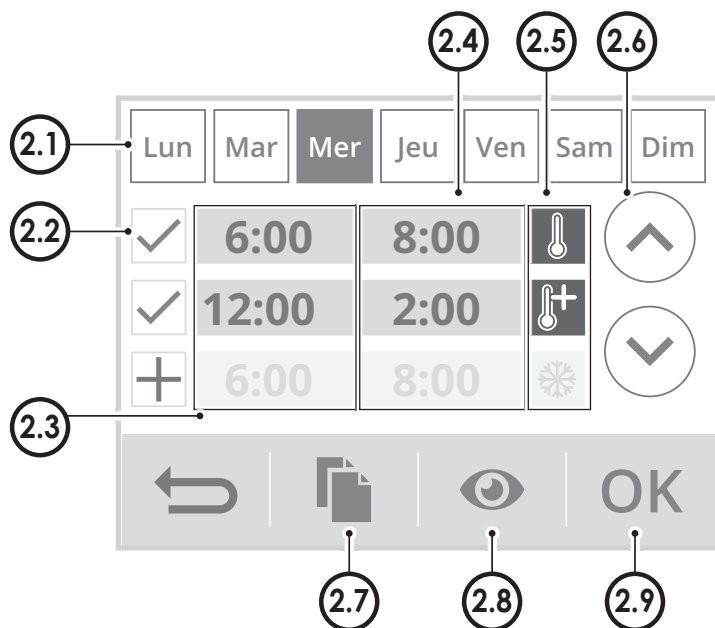

2.1-Sélectionnez le jour de la semaine.

Lun	Lundi	Mar	Mardi
Mer	Mercredi	Jeu	Jeudi
Ven	Vendredi	Sam	Samedi
Dim	Dimanche		

2.2-Ajoutez une plage Confort, Confort+ ou Hors-gel.

2.3-Heure de départ des plages Confort, Confort+ ou Hors-gel.

2.4-Heure de départ des plages Éco.

2.5-Sélectionnez le mode pour une période programmée (voir étape 3).

2.6- Modifiez les horaires des plages.

2.7- Copiez les horaires sur un ou plusieurs jours de la semaine.

2.8- Visualisez la programmation modifiée.

2.9- Validez, le programme modifié s'affiche.

3- Sélectionnez le mode souhaité pour la période programmée.

Le reste du temps, l'appareil fonctionnera en mode Éco.

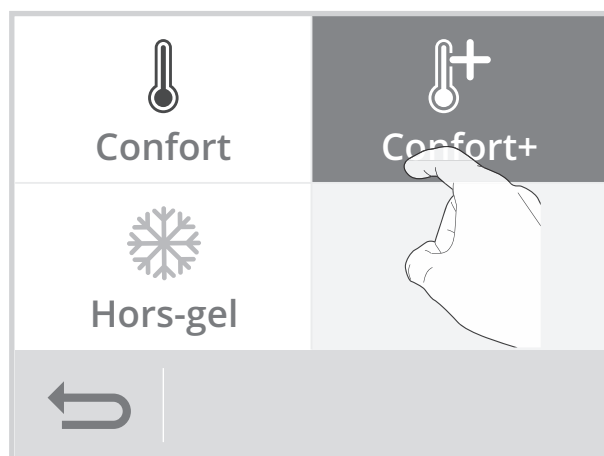

4- Appuyez sur  pour sortir et revenir à l'écran d'accueil.

• Visualisation du programme en cours

A tout moment, vous pouvez visualiser le programme en cours en appuyant sur Prog. en cours.

Appuyez sur  pour sortir et revenir à l'écran d'accueil.



DOUBLE FONCTION D'OPTIMISATION

• Présentation

Double fonction d'optimisation, priorité au confort ou aux économies d'énergie, le choix vous est donné : En fonction de différents paramètres : inertie de la pièce, température ambiante, température souhaitée, le thermostat calcule et optimise la programmation des périodes de Confort et Économies (Eco) programmées:

- **En mode OPTI ECO (priorité aux économies)**, l'intelligence du thermostat calcule le meilleur compromis afin de garantir un maximum d'économies d'énergie dans les phases de montée et de descente en température programmées.
Dans ce mode, on accepte une légère baisse du niveau de température en début et en fin de période confort, pour maximiser les économies d'énergie.
- **En mode OPTI CONFORT (priorité au confort)**, l'intelligence du thermostat calcule le meilleur compromis afin de garantir un maximum de confort dans les phases de montée et de descente en température programmées.
Dans ce mode, on cherche à anticiper et maintenir la température confort durant les périodes de présence.

• Choix du mode d'optimisation

Le mode **OPTI CONFORT** est activé par défaut.

1- Appuyez sur Optimisation.

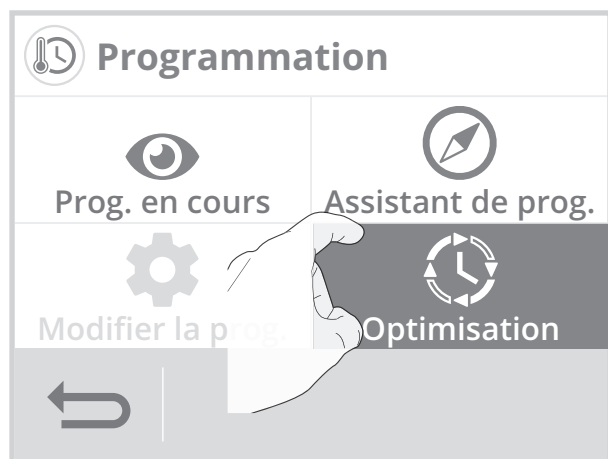

2- Sélectionnez le type d'optimisation que vous souhaitez et validez en appuyant sur **OK**.

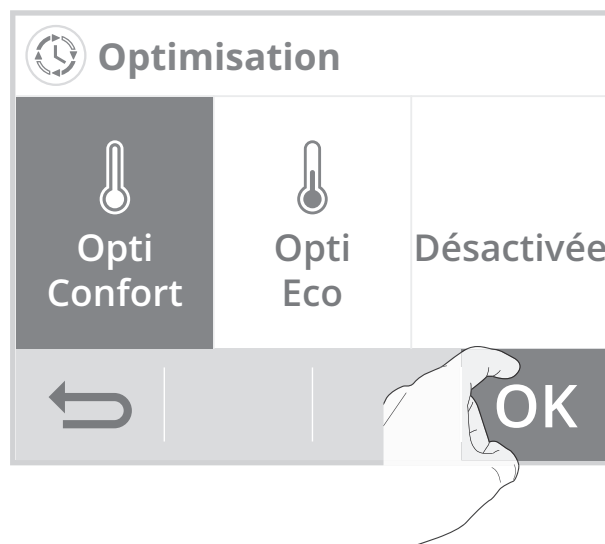





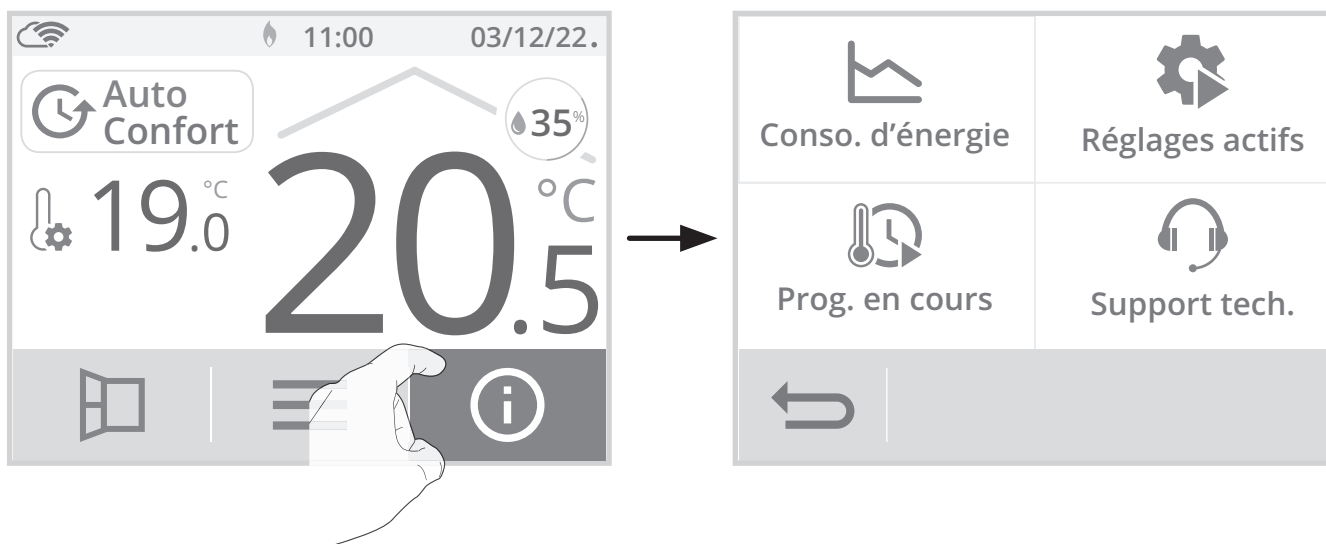

INFORMATIONS PRODUIT

A tout moment vous pouvez visualiser l'état de fonctionnement du produit.

1- A partir de l'écran d'accueil, appuyez sur .



2- Appuyez sur les informations que vous souhaitez visualiser. Appuyez sur  pour sortir et revenir à l'écran d'accueil.

Réglages actifs	Programmation en cours
<p>Liste de tous les réglages paramétrés sur le produit.</p> <p>Appuyez sur  ou  pour les faire défiler et sur OK pour sortir et revenir sur l'écran précédent (voir page 38 et page 50 pour les modifier).</p>	<p>Programme en cours sur la semaine.</p> <ul style="list-style-type: none">  Plage Confort+  Plage Confort  Plage Éco  Plage Hors-gel <p>(Voir page 31 pour modifier).</p>

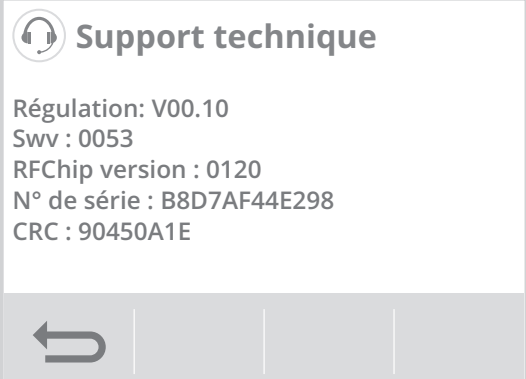
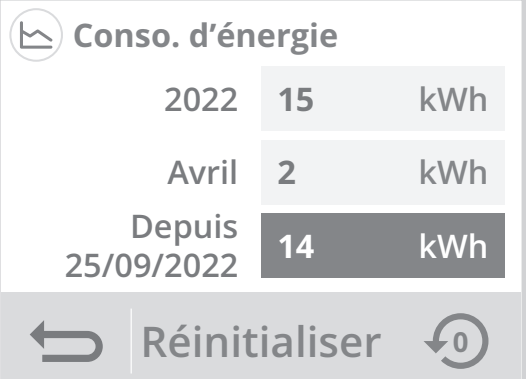
Support technique - Voir "Que faire en cas de problème" page 62	Consommation d'énergie
En cas d'assistance technique, communiquez les informations affichées sur l'écran à notre équipe pour identifier votre produit et vous apporter une assistance dans l'installation ou l'utilisation.	Consommation d'énergie de l'appareil en kWh sur l'année, le mois en cours et cumulée depuis la 1ère mise sous tension ou la remise à zéro du compteur (voir page 26 pour réinitialiser le compteur).
	

RÉGLAGES UTILISATEUR

- **Accès**

Depuis l'écran d'accueil, appuyez sur  puis sélectionnez Réglages.

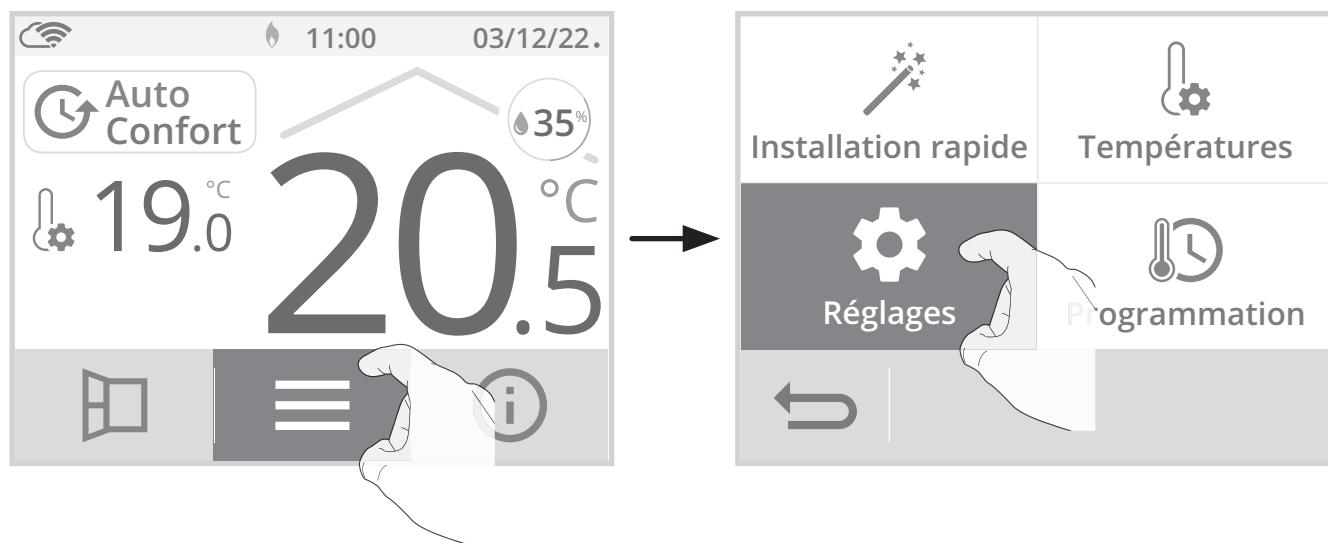

• Menu réglages

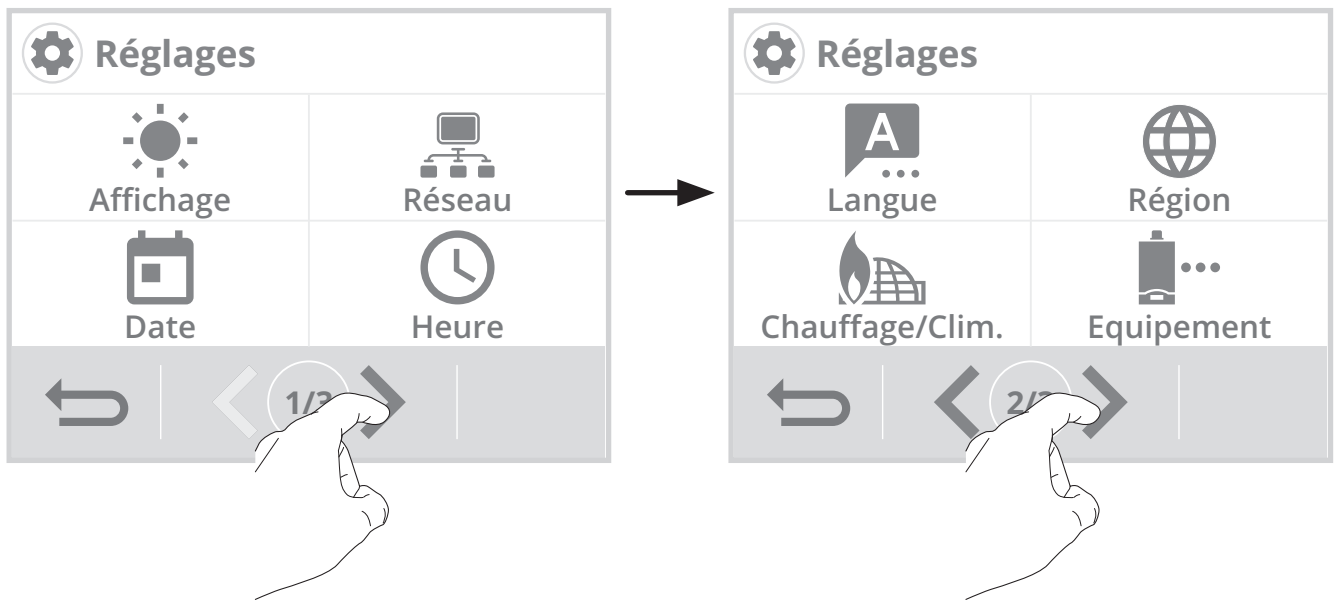

AFFICHAGE

- 1- Appuyez sur Affichage.
- 2- Sélectionnez le paramètre à modifier.

• Menu affichage

Durée rétro-éclairage = Durée d'éclairage de l'écran

Luminosité rétro-éclairage = Intensité de l'écran

Apparence = thème de couleur d'écran

Temp. Sonde sol = Affichage de la température de la sonde de sol sur l'écran d'accueil

Taux d'humidité = Affichage du taux d'humidité sur l'écran d'accueil.

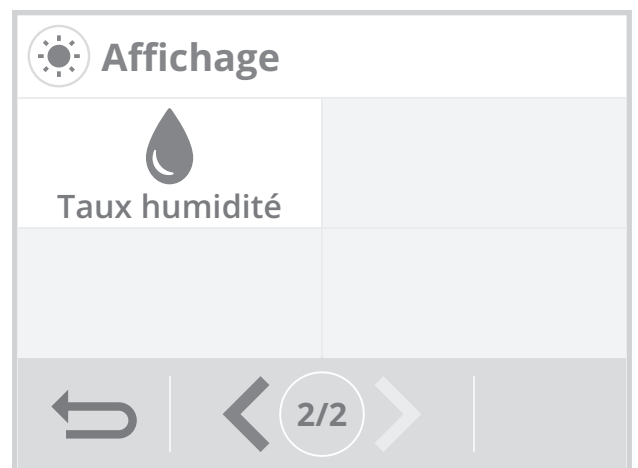
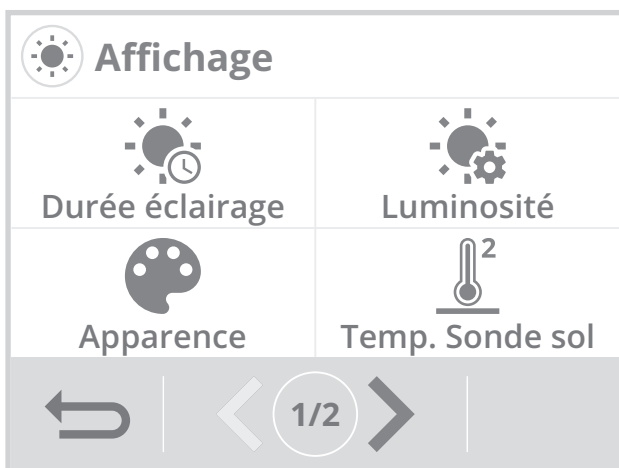

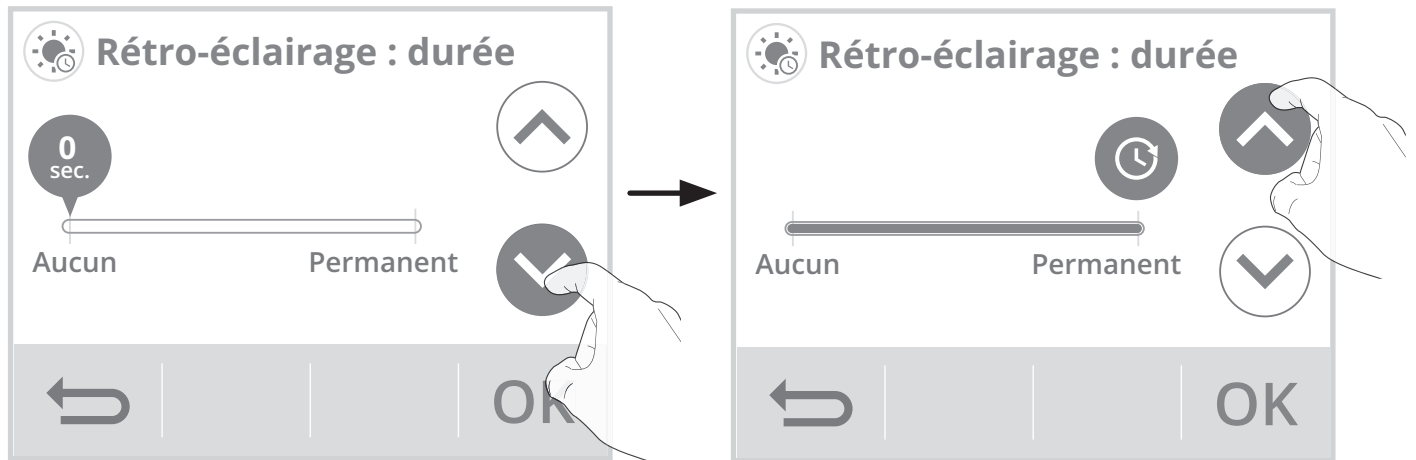

• Durée rétro-éclairage

- 1- Appuyez sur Durée rétro-éclairage.
- 2- La durée du rétro-éclairage est pré-réglée à 30 secondes. Pour la modifier, utilisez la touche  ou .



- 3- Appuyez sur **OK** pour valider, l'appareil revient automatiquement au menu Affichage.

• Luminosité rétro-éclairage

- 1- Appuyez sur Luminosité rétro-éclairage.
- 2- Sélectionnez le paramètre à modifier:
Écran actif = luminosité de l'écran lorsque l'on appuie sur l'une des touches
Écran veille = luminosité de l'écran après 30 secondes réglables (voir durée rétro-éclairage ci-dessus) sans action sur l'une des touches.
- 3- La luminosité du rétro-éclairage est pré-réglée à 50%. Pour la modifier, appuyez sur  ou .

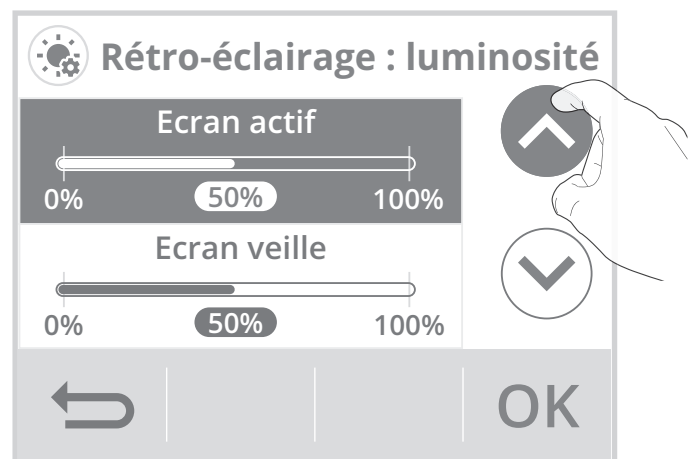

- 4- Appuyez sur **OK** pour valider, l'appareil revient automatiquement au menu Affichage.

• Apparence

- 1- Appuyez sur Apparence.
- 2- Le thème de couleur d'écran pré-réglé est blanc/vert. Pour le modifier, appuyez sur le thème de votre choix.
Blanc vert = fond d'écran blanc, inscriptions vertes
Noir vert = fond d'écran noir, inscriptions vertes
Blanc orange = Fond d'écran blanc, inscriptions oranges
- 3- Appuyez sur **OK** pour valider, l'appareil revient automatiquement au menu Affichage.

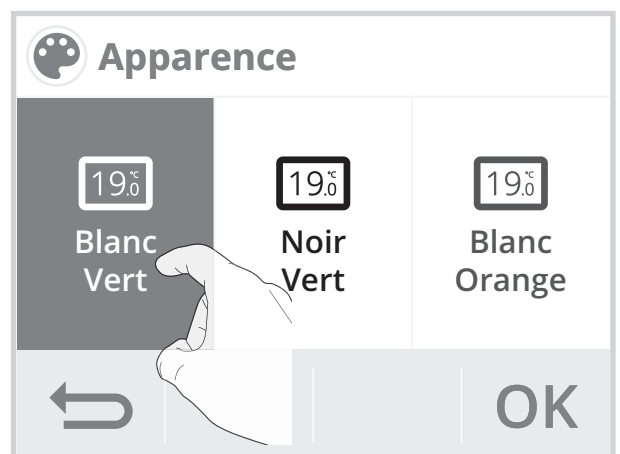

• Sonde de sol

Si votre plancher chauffant est équipé d'une sonde de sol, vous avez la possibilité d'afficher en permanence sa mesure de température.

- 1- Appuyez sur Temp. Sonde sol.
- 2- Appuyez sur Oui ou Non, pour afficher ou non la température de la sonde de sol sur l'écran d'accueil.

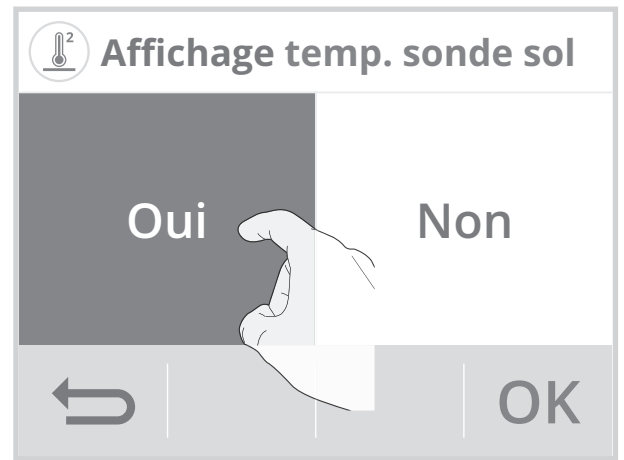

- 3- Appuyez sur **OK** pour valider, l'appareil revient automatiquement au menu Affichage.

• Taux d'humidité

Vous avez la possibilité d'afficher en permanence la mesure du taux d'humidité dans la pièce où le thermostat est installé.

- 1- Appuyez sur Taux humidité.
- 2- Appuyez sur Oui ou Non, pour afficher le taux d'humidité sur l'écran d'accueil.



- 3- Appuyez sur **OK** pour confirmer, l'appareil revient automatiquement au menu Affichage.

CONNEXION AU RÉSEAU WIFI

Votre thermostat a spécialement été conçu pour être connecté directement à la box de votre fournisseur d'accès à Internet sans aucun autre accessoire. Pour associer l'appareil à votre réseau wifi, procédez dans l'ordre suivant :

1- Appuyez sur Réseau.

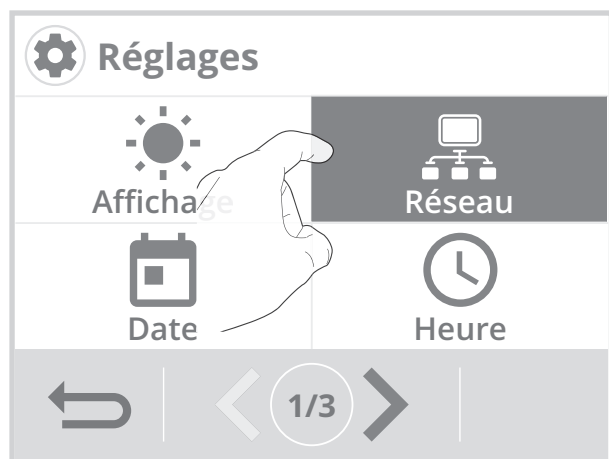

2- Appuyez sur Wifi pour démarrer la procédure d'appairage.

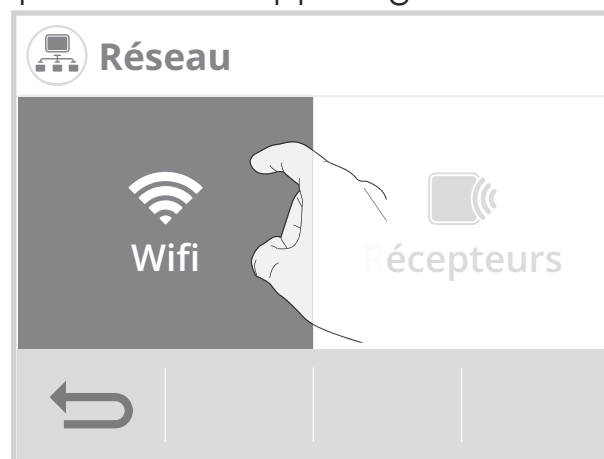

3- Appuyez sur Connexion.

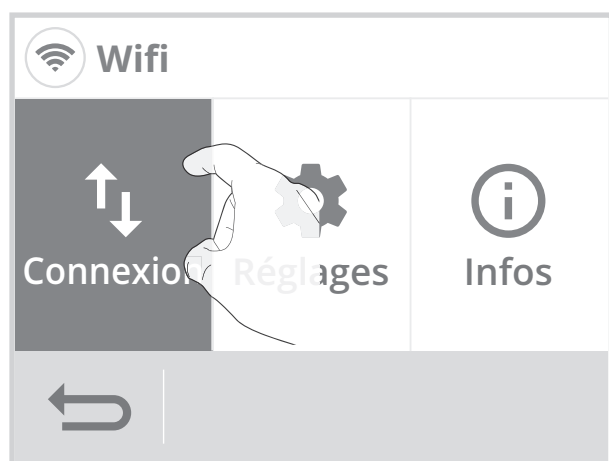

4- Appuyez sur OK.

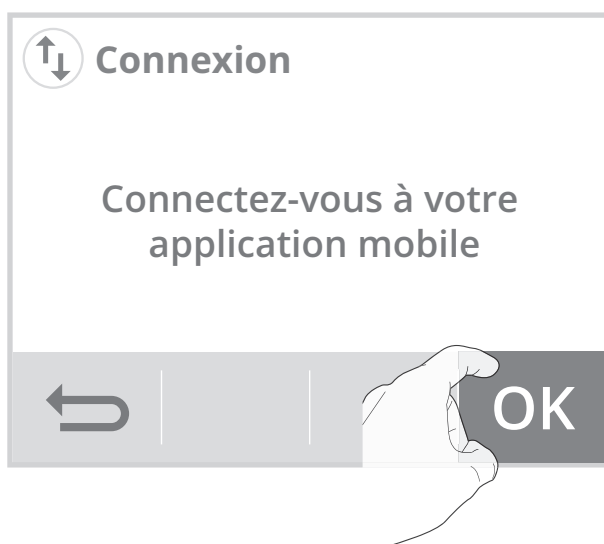

5- Votre appareil est en mode connexion. Veuillez vous reporter aux instructions présentes sur votre application et laissez-vous guider jusqu'à la connexion complète de l'appareil.

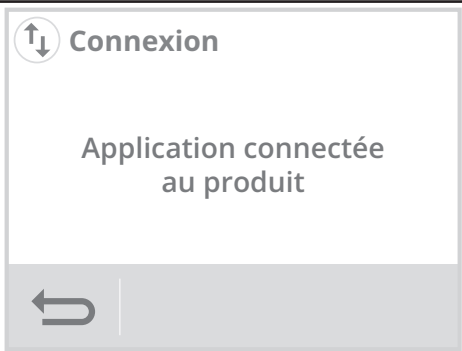
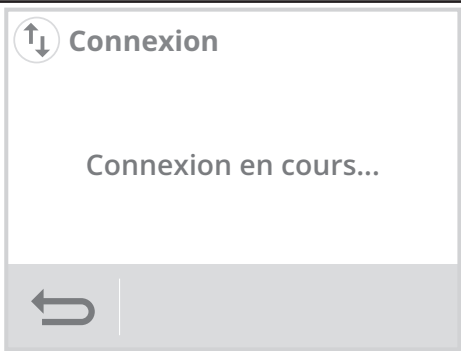
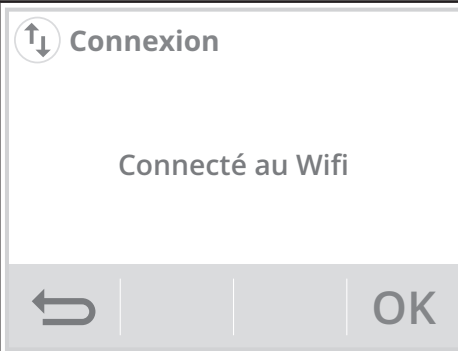

Note: Les 3 écrans suivants vont apparaître lorsque la connexion s'effectue. Vous n'avez rien à faire sur le produit.

1	2	3
 <p>Connexion</p> <p>Application connectée au produit</p>	 <p>Connexion</p> <p>Connexion en cours...</p>	 <p>Connexion</p> <p>Connecté au Wifi</p>

Une fois le produit connecté, appuyez sur **OK** pour sortir du mode connexion. L'appareil revient automatiquement au menu Réglages.

• Déconnexion du produit

Vous souhaitez déconnecter le produit du réseau Wifi sans le désappairer, procédez comme suit :

1- Sur l'écran Wifi, appuyez sur Réglages.

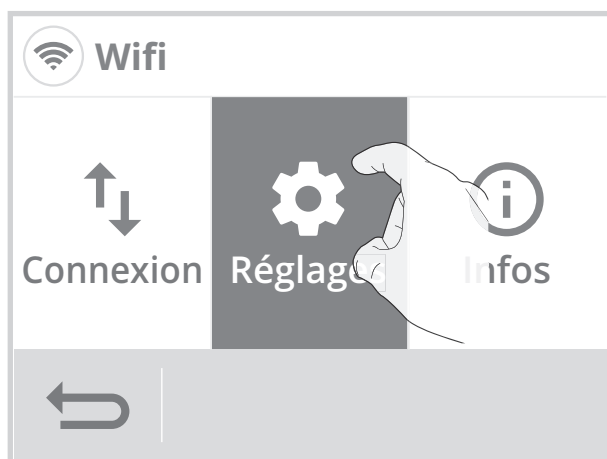

2- Sélectionnez Wifi désactivé et appuyez sur **OK** pour valider.

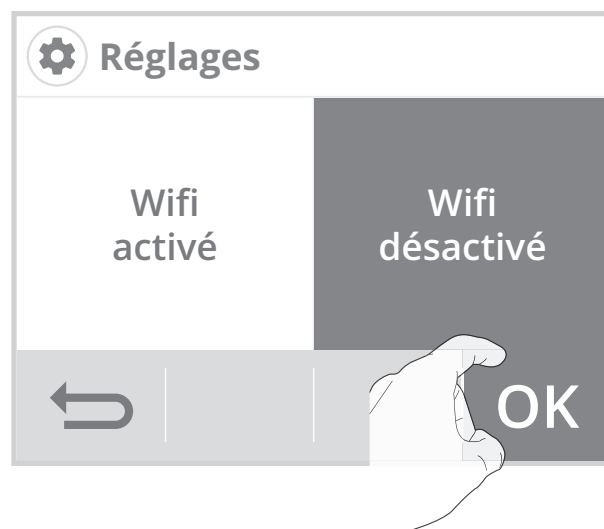



3- Pour reconnecter le produit au réseau Wifi, dans l'étape précédente sélectionnez simplement Wifi activé. Vous n'aurez pas besoin de répéter la procédure d'appairage.

RÉGLAGE DE LA DATE

1- Appuyez sur Date.

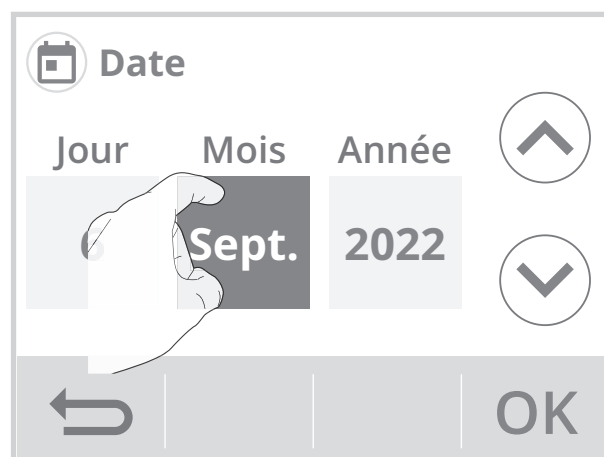
2- Sélectionnez l'élément à modifier (jour/mois/année).



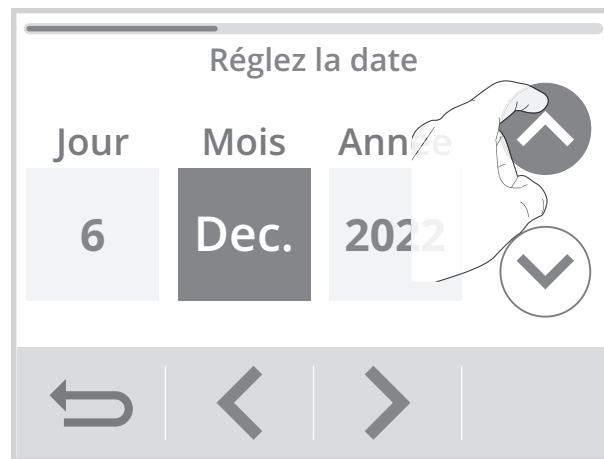

- 3- Appuyez sur  ou  pour régler et sur **OK** pour valider. L'appareil revient automatiquement au menu Réglages.

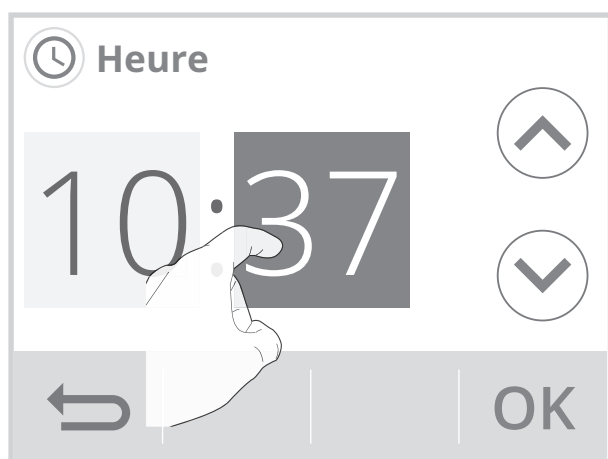

RÉGLAGE DE L'HEURE

- 1- Appuyez sur Heure.
- 2- Sélectionnez l'élément à modifier (heure/minute).



- 3- Appuyez sur  ou  pour régler et sur **OK** pour valider. L'appareil revient automatiquement au menu Réglages.

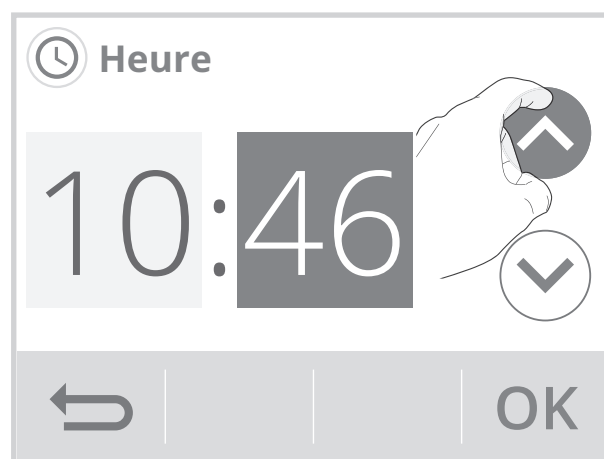

CHOIX DE LA LANGUE D'UTILISATION

- 1- Appuyez sur Langue.
- 2- Appuyez sur la langue souhaitée puis validez par **OK**. L'appareil revient automatiquement au menu Réglages.

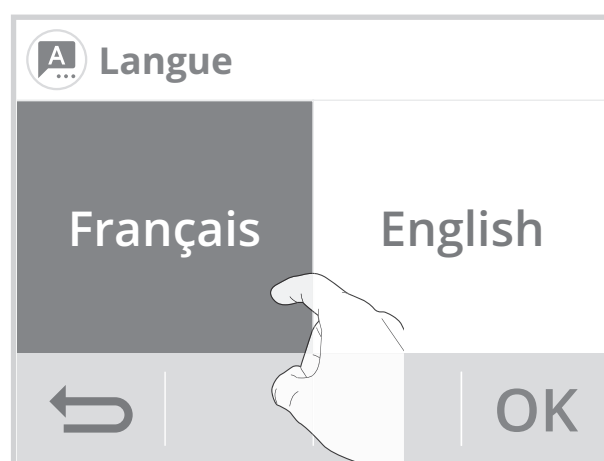

UNITÉS RÉGIONALES

Dans ce niveau de réglages, vous avez la possibilité de changer l'unité de température, le format de la date et de l'heure ainsi que le passage automatique heure été/hiver.

1- Appuyez sur Région.

2- Sélectionnez le paramètre à modifier.

- **Menu région**

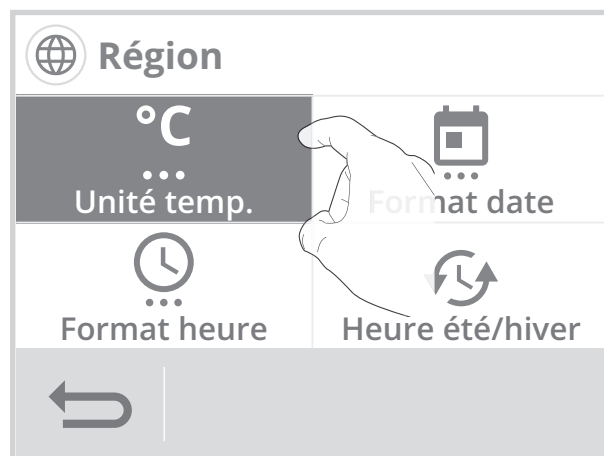

3- Pour modifier, appuyez sur la valeur de votre choix.

Unité de température	Format date
Format heure	Heure été/hiver

4- Appuyez sur **OK** pour valider, l'appareil revient automatiquement au menu Affichage.

ÉQUIPEMENT

- 1- Vous pouvez sélectionner le type d'équipement que vous souhaitez contrôler avec votre thermostat.

Le thermostat appliquera automatiquement le contrôle de la température selon l'équipement choisi :

Équipement	Type de régulation
Chaudière	PID faible inertie
Plancher chauffant	PID grande inertie
Plafond chauffant	PID faible inertie
Aérotherme	ON/OFF
Autre	PID faible inertie

Voir page 59 chapitre Choix de régulation.

- 2- En réglage usine, Autre est sélectionné.

Ce thermostat est compatible avec la plupart des systèmes de chauffage :

- **Chaudière sol (gaz, fioul ou bois) ;**
- **Chaudière murale gaz équipée de radiateurs acier, aluminium ou fonte ;**
- **Plancher et plafond chauffant électrique ou hydraulique ;**
- **Système de chauffage aéraulique (aérotherme...) ;**
- **Pompe à chaleur ;**
- **Pilotage d'une vanne 2 voies, d'un circulateur ;**

...

Le thermostat fonctionnera en "PID faible inertie" par défaut.

- 3- Si vous sélectionnez Plancher chauffant, le choix suivant s'affiche :

Elec. = pour un plancher chauffant électrique

Hydro = pour un plancher chauffant hydraulique

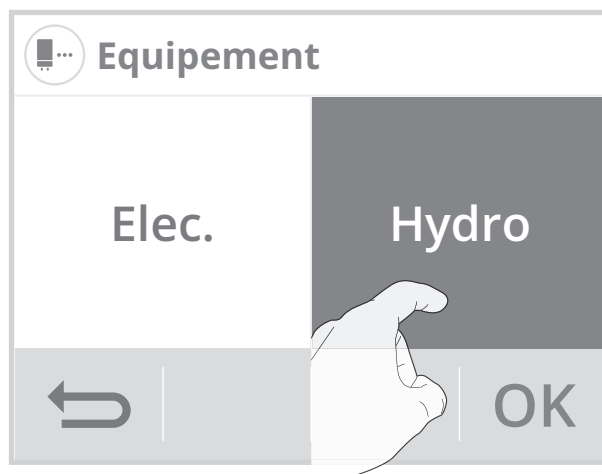
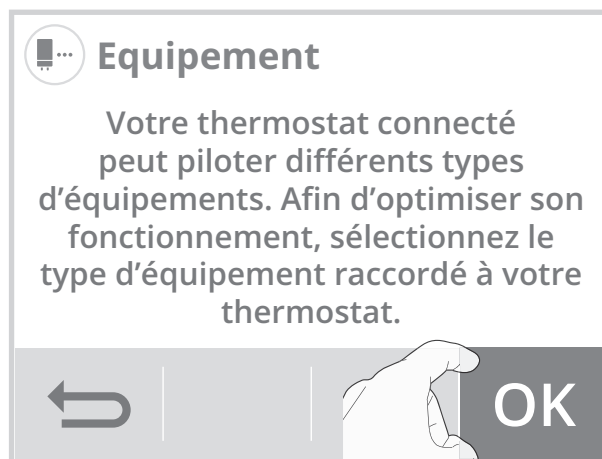

4- Sélection d'un type de plancher chauffant :

Lorsque le choix est validé (dans notre exemple Hydro) l'indication suivante apparaît. Appuyez sur **OK** pour valider.

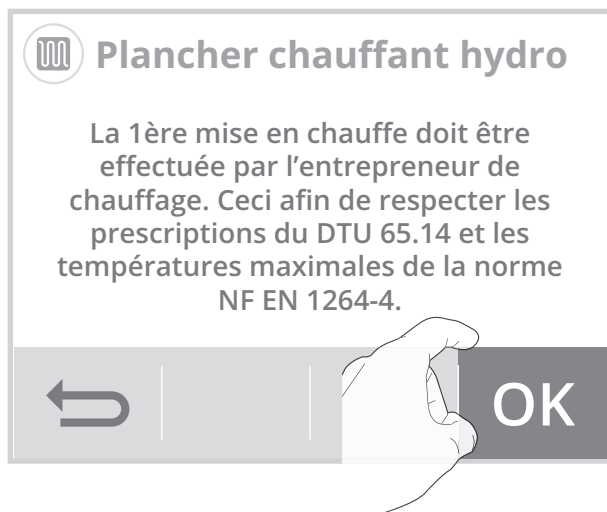

5- Appuyez sur **Oui** ou **Non**, pour activer ou non la sonde de sol. Appuyez sur **OK** pour valider.



6- Limitation sonde de sol :

Qu'ils soient hydrauliques ou électriques, la réglementation impose une température de surface au sol inférieure à 28°C pour les planchers chauffants. Cette préconisation a un double objectif : limiter les surconsommations et assurer le bien-être des occupants.

Appuyez sur **▲** ou **▼** pour régler la température désirée et appuyez sur **OK** pour valider.

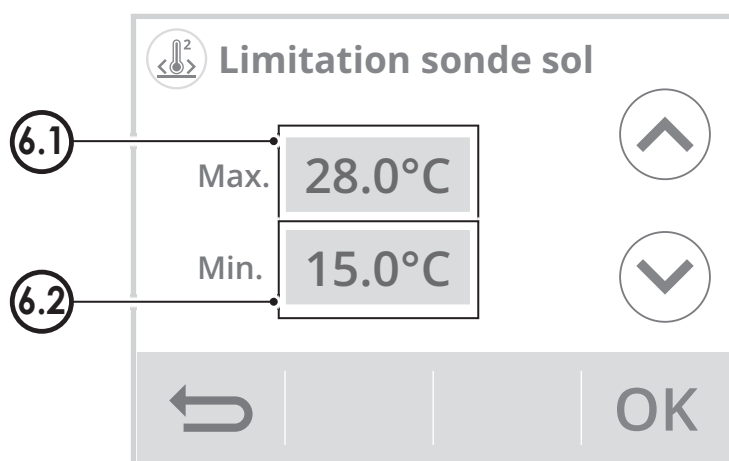

6.1-Limite de température maximum

Installation d'une butée maximale : Si la température mesurée par la sonde de sol atteint cette limite, alors le thermostat se mettra automatiquement en sécurité et procédera à une coupure de charge pour faire descendre la dalle du plancher chauffant en température.

La butée maximale est pré réglée à 28°C. Vous pouvez le faire varier de 22°C à 40°C par intervalle de 0.5°C.

6.2-Limite de température minimum

Installation d'une butée minimale : Si la température mesurée par la sonde de sol atteint cette limite, alors le thermostat procédera automatiquement à une remontée régulière et progressive de température.

La butée minimale est pré réglée à 15°C (en mode chauffage) et 20°C (en mode climatisation). Vous pouvez le faire varier de 7°C à 22°C par intervalle de 0.5°C.

- **1ère mise en chauffe**

- **Informations de préconisation sur la 1ère mise en chauffe pour un plancher électrique :**

- La 1ère mise en température doit être effectuée par un électricien qualifié.
- Elle peut être réalisée automatiquement en mettant en route le thermostat connecté. Si cela n'est pas possible, un programme de mise en température progressive doit être défini en accord avec le maître d'œuvre et l'électricien en respectant les prescriptions de la norme électrique NF C 15-100 et au DTU 65.7 (NF P52-302-1).
- Il est conseillé de conserver quelques éléments de revêtement de sol en cas de dépannage ultérieur.

- **Informations de préconisation sur la 1ère mise en chauffe pour un plancher hydraulique :**

Réalisée par l'entrepreneur de chauffage, elle sera conforme à la NF DTU 65.14 et aux documents de mise en œuvre des revêtements de sol. Elle commence avec une température d'eau comprise entre 20 et 25°C maintenue pendant 3 jours au minimum. Ensuite cette température est portée à la température maximale de service (Cf NF EN 1264-4).

7- Appuyez sur **Oui** ou **Non**, pour lancer ou non la première mise en chauffe de votre plancher chauffant.

Si vous lancez la 1ère mise en chauffe, le compte à rebours  des jours (21 jours) est affiché sur l'écran d'accueil. Afin d'assurer une mise en chauffe régulière, aucun changement de température de consigne ou de mode de fonctionnement n'est possible durant cette période.

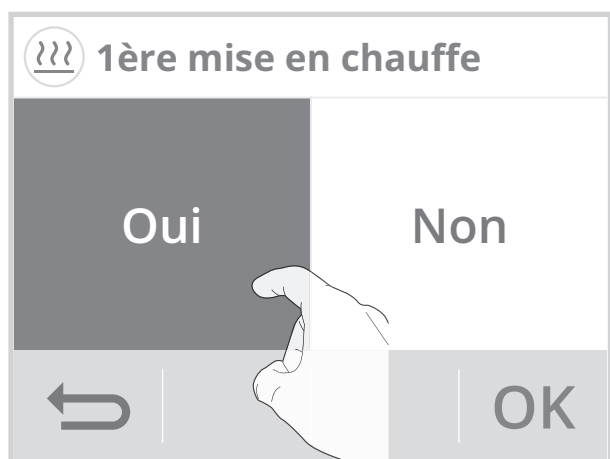

CHAUFFAGE/CLIMATISATION

- 1- Appuyez sur Chauffage/Climatisation.
- 2- Appuyez sur le mode souhaité et validez en appuyant sur **OK**. L'appareil revient automatiquement au menu réglages.

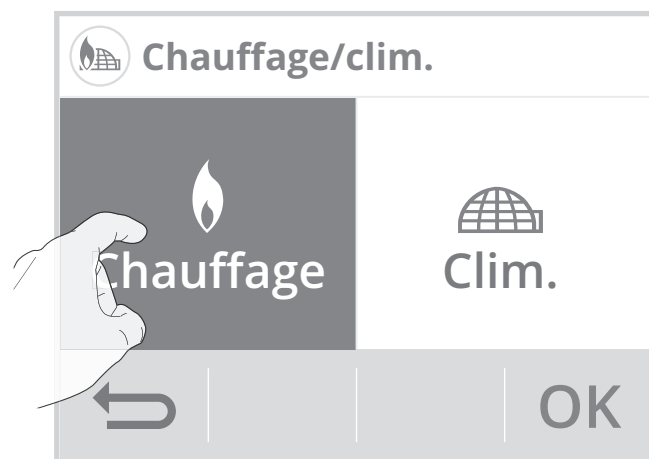

Note : Le mode Clim. peut ne pas être disponible, celui-ci dépend du type d'équipement que vous avez sélectionné. Dans ce cas, des fenêtres peuvent alors être grisées.

RÉINITIALISER LES RÉGLAGES UTILISATEUR

- 1- Appuyez sur Réinitialiser. La liste des réglages usine applicables apparaît à l'écran.
- 2- Appuyez sur Réinitialiser.

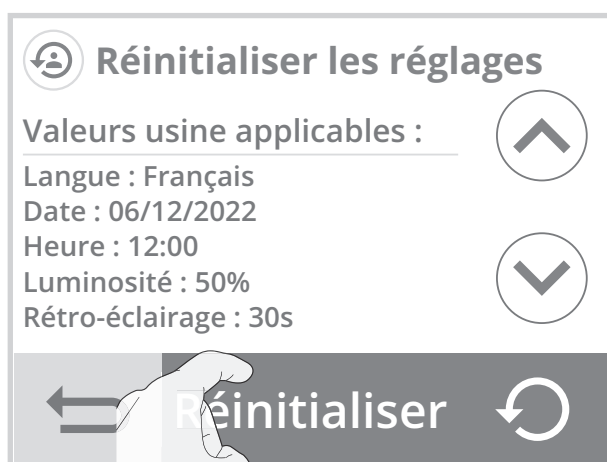

- 3- Appuyez sur Oui pour confirmer la réinitialisation, et revenir automatiquement au menu Réglages.

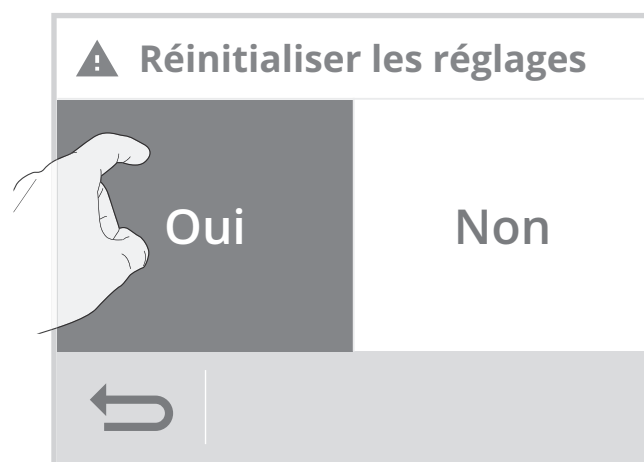

RÉGLAGES AVANCÉS (EXPLOITANTS OU UTILISATEURS AVERTIS)

• Accès

1- Depuis l'écran d'accueil, appuyez sur  puis sur Réglages.

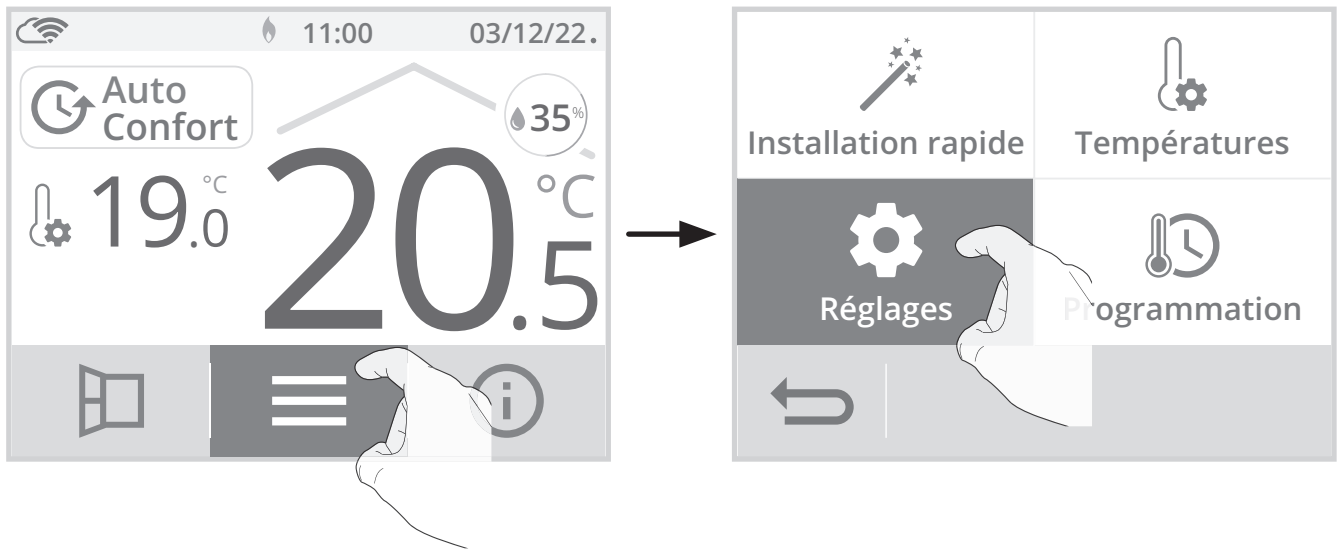

2- Faire défiler les écrans avec  /  et appuyez sur Réglages avancés.

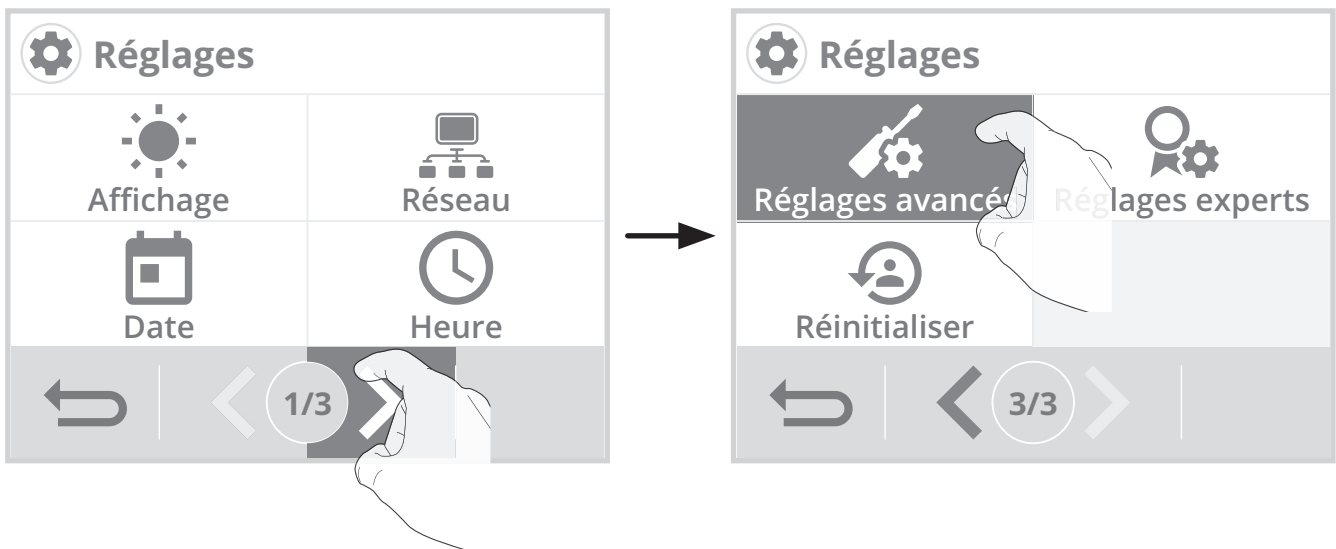

• Menu réglages avancés

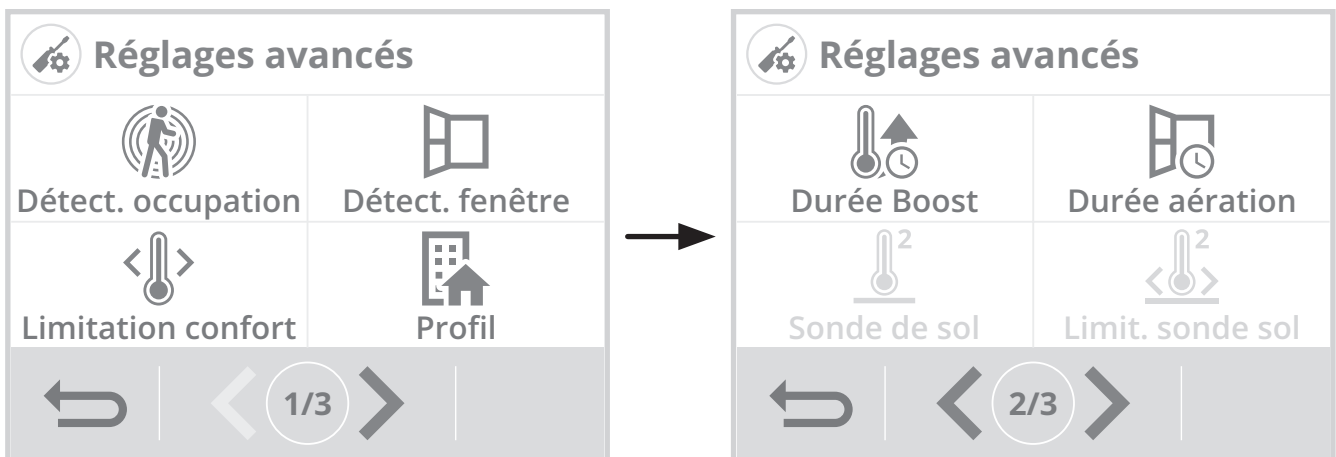

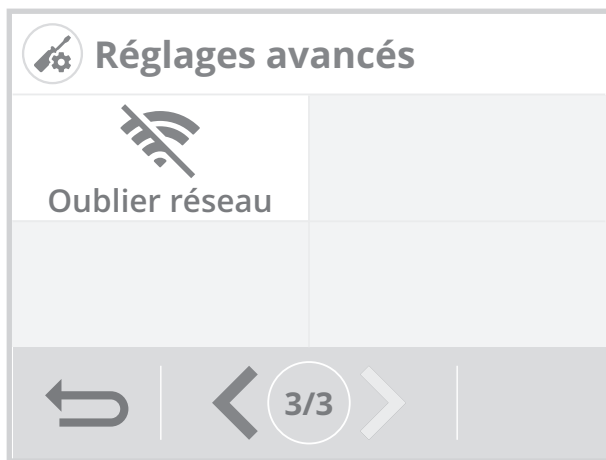

DÉTECTION DE PRÉSENCE/D'ABSENCE : ACTIVATION/ DÉSACTIVATION

- 1- Appuyez sur Détect. occupation.
- 2- Appuyez sur la valeur de votre choix puis sur **OK** pour valider.

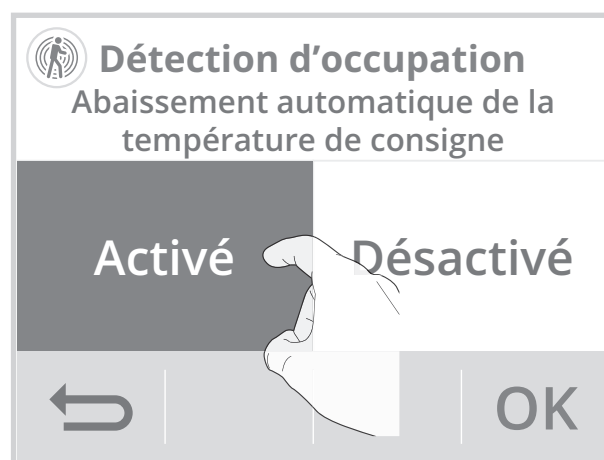

- 3- Si vous avez activé la détection de présence/ d'absence, appuyez sur **Oui** ou **Non** si vous souhaitez ou non que l'écran s'éclaire pour signaler qu'une présence est détectée dans la pièce.

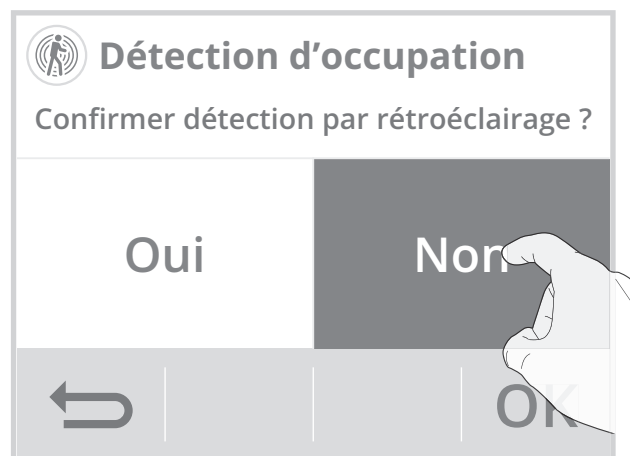

- 4- Appuyez sur **OK** pour valider et revenir automatiquement au menu Réglages avancés.

DÉTECTION D'OUVERTURE DE FENÊTRE: ACTIVATION/ DÉSACTIVATION DU MODE AUTOMATIQUE

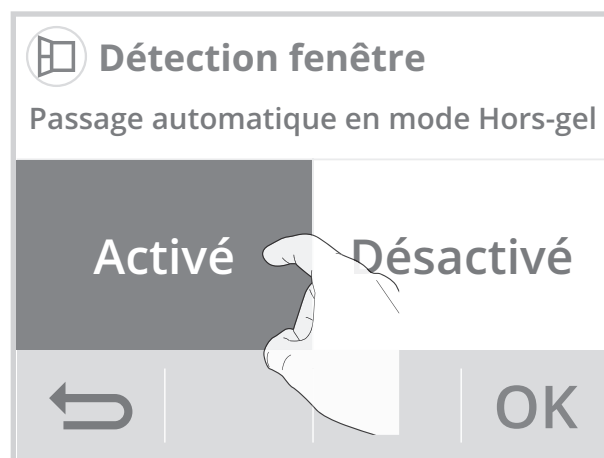

- 1- Appuyez sur Défect. fenêtre.
- 2- Appuyez sur la valeur de votre choix puis sur **OK** pour valider et revenir au menu réglages avancés.



Remarque : Même si le mode automatique est désactivé, vous avez toujours la possibilité d'utiliser le mode manuel (voir page 28 chapitre Activation manuelle).

LIMITATION DE LA TEMPÉRATURE DE CONSIGNE CONFORT (MODES CHAUFFAGE ET CLIMATISATION)

Vous pouvez limiter la plage de réglage de la température de consigne en mettant en place une butée maximale et/ou minimale empêchant toute modification involontaire de la température au delà de celle(s)- ci.

- 1- Appuyez sur Limitation conf.
- 2- Sélectionnez l'élément à modifier (limitation de température haute ou basse).
- 3- Appuyez sur  ou  pour régler la valeur souhaitée puis appuyez sur **OK** pour confirmer. L'appareil revient automatiquement au menu Réglages avancés.

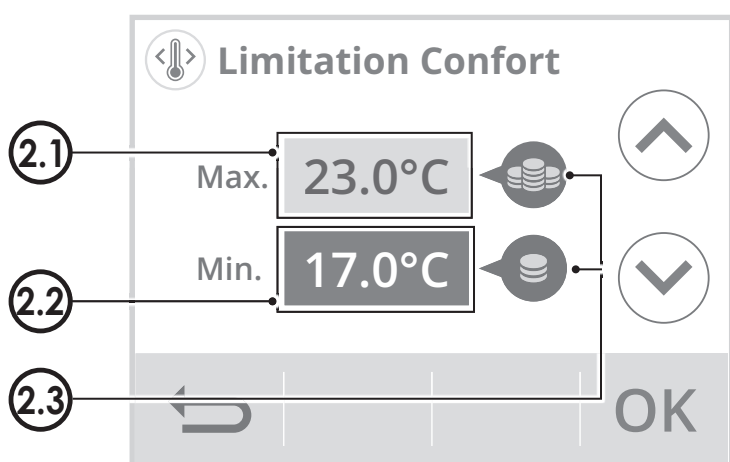

2.1- Limitation de la température haute

Mise en place d'une butée maximale empêchant d'augmenter la température de consigne au dessus de celle-ci.

La butée maximale est préreglée à 30°C. Vous pouvez la faire varier de 19°C à 30°C par intervalle de 1°C.

2.2- Limitation de la température basse

Mise en place de la butée minimale empêchant de baisser la température de consigne en dessous de celle-ci.

La butée minimale est préreglée à 7°C. Vous pouvez la faire varier de 7°C à 18°C par intervalle de 1°C.

2.3- Jauge de consommation d'énergie (voir page 24).

PROFIL UTILISATEUR

L'appareil dispose de réglages préenregistrés adaptés à chaque type d'utilisation.

- 1- Appuyez sur Profil.
- 2- Sélectionnez le profil qui vous correspond et appuyez sur **OK** pour valider et retourner au menu réglages avancés.

Logement = Si l'appareil est installé dans un logement (maison individuelle ou appartement)

Bâtiment public = Si l'appareil est installé dans un bâtiment public (bâtiment scolaire, mairie...)

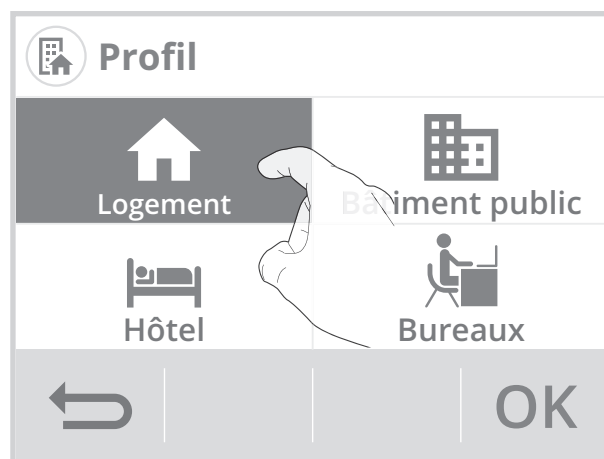

Hôtel = Si l'appareil est installé dans un hôtel ou un bâtiment à une utilisation similaire

Bureaux = Si l'appareil est installé dans un bâtiment tertiaire (bureaux,...)



DURÉE DU BOOST

La durée du Boost est pré réglée à 60 minutes. Vous pouvez la faire varier de 30 à 180 minutes par intervalle de 10 minutes.

- 1- Appuyez sur Durée Boost.
- 2- Appuyez sur  ou  pour régler la valeur souhaitée puis appuyez sur **OK** pour valider. L'appareil revient automatiquement au menu réglages avancés.

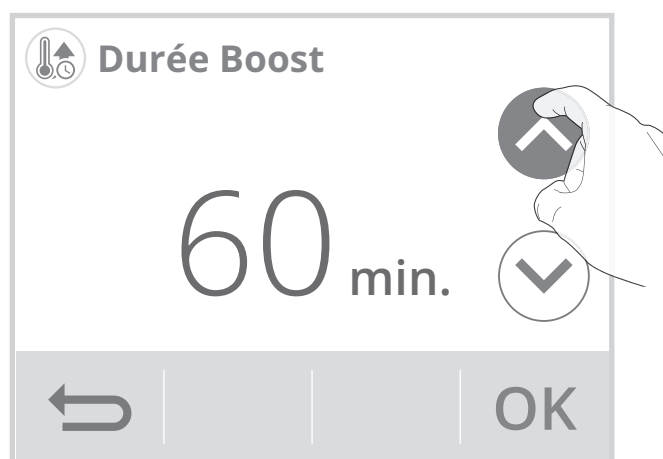



DURÉE DU CYCLE D'AÉRATION

Vous pouvez modifier la durée du cycle d'aération appliquée lors d'une activation manuelle de l'ouverture de fenêtre (voir page 28).

La durée du cycle d'aération est pré réglée à 30 minutes. Vous pouvez la faire varier de 5 à 90 minutes par intervalle de 5 minutes.

1- Appuyez sur Durée Aération.

2- Appuyez sur  ou  pour régler la valeur souhaitée puis appuyez sur **OK** pour valider. L'appareil revient automatiquement au menu réglages avancés.

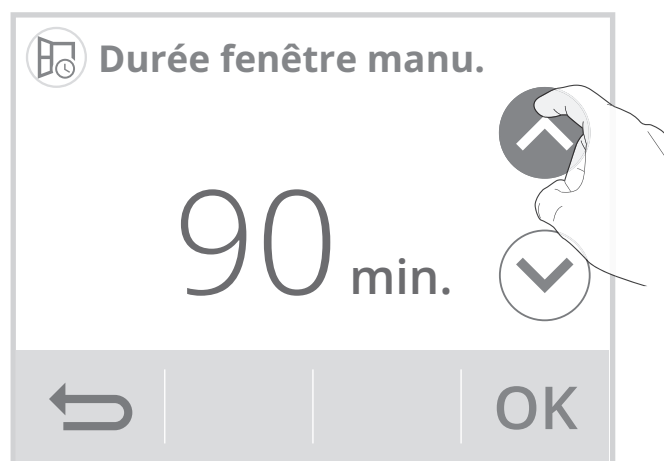

SONDE DE SOL (APPLICATION PLANCHER CHAUFFANT)

• Informations de préconisation concernant la position et installation de la sonde de sol :

Important: Cette opération est réservée aux installateurs professionnels uniquement, toute modification erronée entraînerait des anomalies de régulation.

Il est possible d'ajouter une gaine et un embout métallique afin de protéger la sonde et de simplifier sa réparation éventuelle dans le cas où elle serait endommagée après la pose du revêtement de sol.

Au moment de l'installation de la sonde de sol, il est recommandé de suivre la procédure suivante :

- Réfléchissez aux positions possibles du thermostat et de la sonde de sol. Mesurez la longueur du conduit nécessaire et coupez-le. L'extrémité du conduit devra être placée à un endroit facilement accessible même après la pose du revêtement. Il est recommandé de minimiser la longueur du conduit et d'éviter les coins.
- Étirez bien le câble de la sonde et le conduit. Faites pénétrer la sonde à l'intérieur du conduit en vous assurant que la sonde dépasse du conduit protecteur de 3-4 cm.
- Placez l'embout métallique sur la sonde et poussez jusqu'au bout en veillant à ce que la gaine et l'embout métallique tiennent parfaitement ensemble.



1- Appuyez sur Sonde de sol.

2- Appuyez sur *Activée* ou *Désactivée*, pour activer ou non la sonde de sol. Appuyez sur **OK** pour valider. L'appareil revient automatiquement au menu réglages avancés.



LIMITATION SONDE DE SOL (APPLICATION PLANCHER CHAUFFANT)

Qu'ils soient hydrauliques ou électriques, la température de surface au sol doit être inférieure à 28°C pour les planchers chauffants. Cette préconisation a un double objectif : limiter les surconsommations et assurer le bien-être des occupants.

- 1- Appuyez sur Limit. sonde sol.
- 2- Sélectionnez l'élément à modifier (limitation de température haute ou basse).
- 3- Appuyez sur  ou  pour régler la valeur souhaitée puis appuyez sur **OK** pour confirmer. L'appareil revient automatiquement au menu réglages avancés.

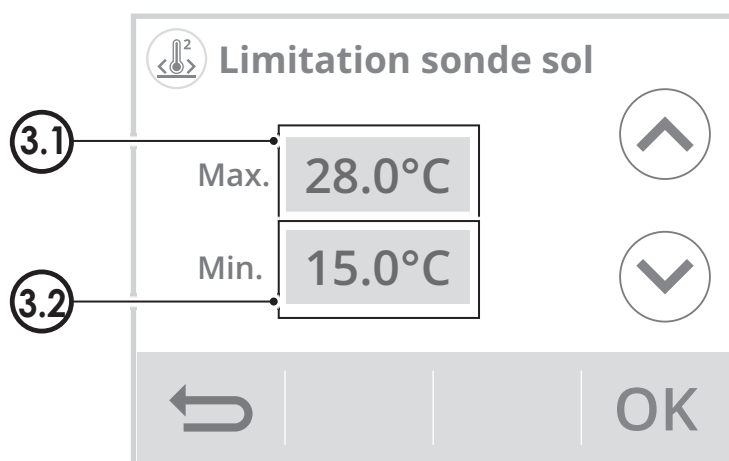

3.1-Limite de température maximum

Installation d'une butée maximale : Si la température mesurée par la sonde de sol atteint cette limite, alors le thermostat se mettra automatiquement en sécurité et procédera à une coupure de charge pour faire descendre la dalle du plancher chauffant en température.

La butée maximale est pré réglée à 28°C. Vous pouvez la faire varier de 22°C à 40°C par intervalle de 0.5°C.

3.2-Limite de température minimum

Installation d'une butée minimale : Si la température mesurée par la sonde de sol atteint cette limite, alors le thermostat procédera automatiquement à une remontée régulière et progressive de température.

La butée minimale est pré réglée à 15°C (en mode chauffage) et 20°C (en mode climatisation). Vous pouvez la faire varier de 7°C à 22°C par intervalle de 0.5°C.

OUBLIER LE RÉSEAU WIFI

- 1- Appuyez sur Oublier réseau.
- 2- Appuyez sur Réinitialiser.

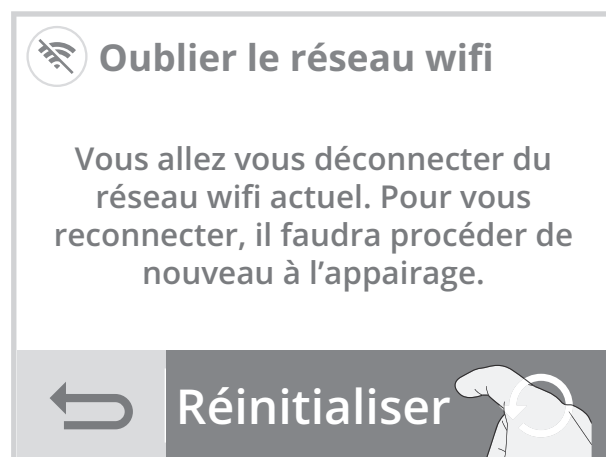

- 3- Appuyez sur Oui pour valider la réinitialisation, et retournez automatiquement au menu réglages avancés.



RÉGLAGES EXPERTS (RÉSERVÉS À L'INSTALLATEUR)

• Accès

- 1- Depuis l'écran d'accueil, appuyez sur  puis sur Réglages.

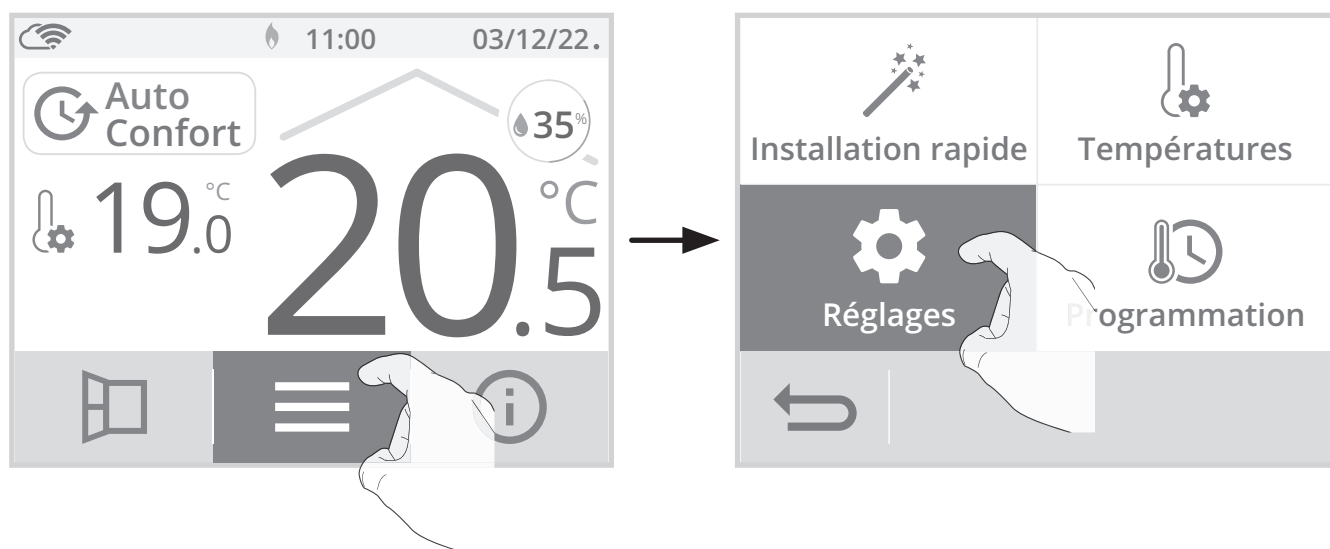

- 2- Faites défiler les écrans avec  /  et appuyez sur Réglages Experts.

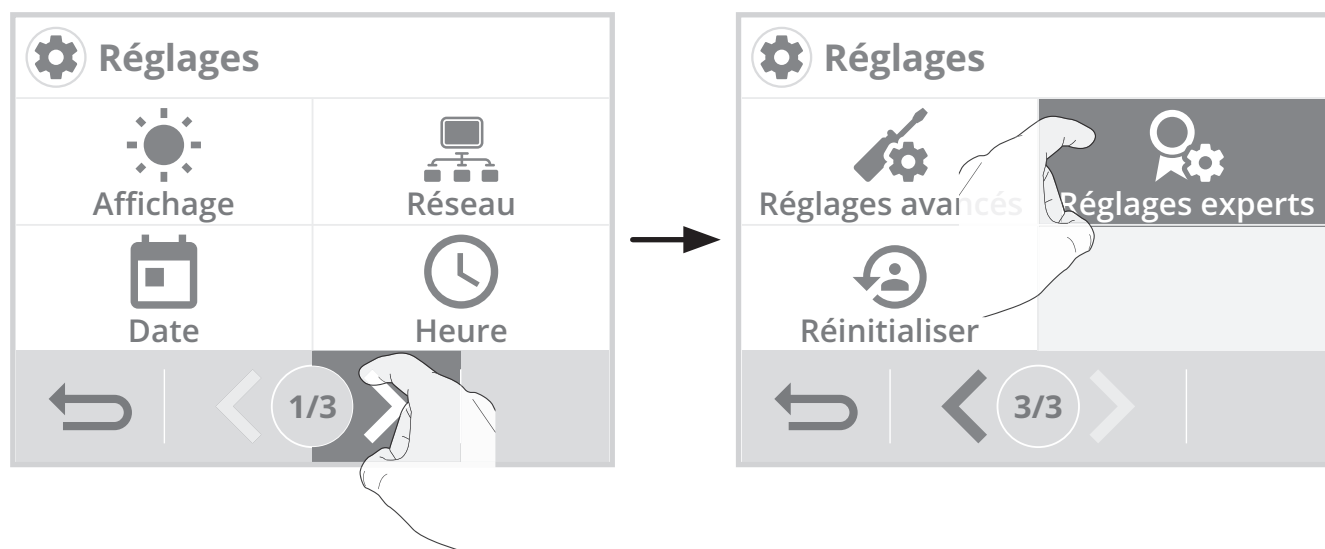

• Menu réglages experts

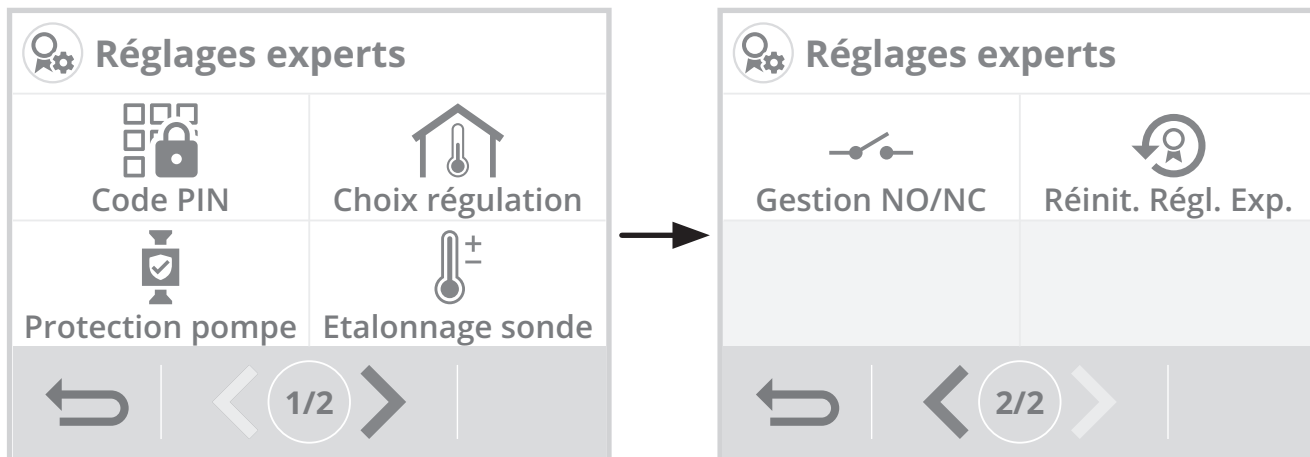

CODE PIN DE VERROUILLAGE

• Présentation

Votre thermostat est protégé par un code de sécurité contre toute utilisation non autorisée. Le code PIN (Personal Identity Number - numéro d'identification personnel) est un code à quatre chiffres personnalisable qui, lorsqu'il est activé, interdit l'accès aux réglages suivants :

- Sélection du mode Confort : Accès aux modes Confort et Confort+ interdit, seuls les modes Auto, Éco et Hors-Gel sont accessibles.
- Modification des butées minimale et maximale de la plage de consigne Confort et Confort+ (la modification de la température Confort/Confort+ n'est donc pas possible en dehors de la plage de réglage autorisée).
- Modification de la programmation.
- Choix de l'équipement.
- Sélection du mode chauffage ou climatisation.
- Choix du mode d'optimisation.
- Paramétrage de la détection de présence/ d'absence.
- Paramétrage de la détection d'ouverture de fenêtre.
- Réglage du niveau d'abaissement du mode Éco.
- Réglage de température de consigne Hors-gel
- Étalonnage de la sonde de température ambiante.

• Activation/désactivation du code PIN

- 1- Appuyez sur Code PIN.
- 2- Appuyez sur la valeur de votre choix puis sur **OK** pour valider. Si vous avez activé le code PIN, la liste des réglages interdits apparaît. Appuyez sur  ou  pour les faire défiler et sur **OK** pour confirmer.

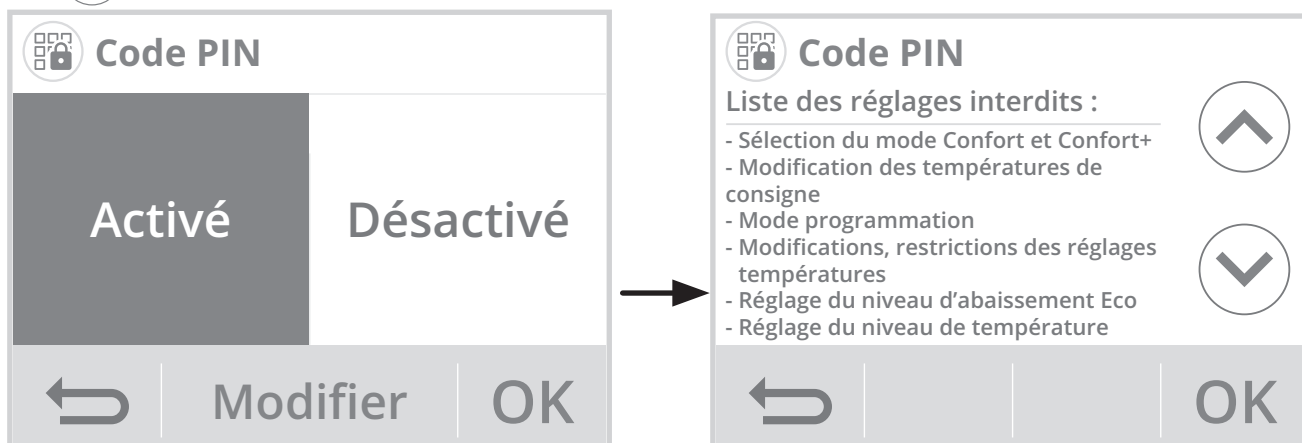

• Personnalisation du code PIN

1- Appuyez sur *Modifier*.

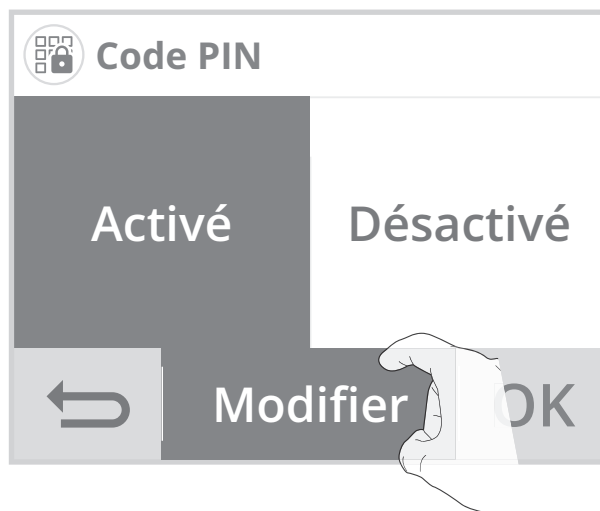

2- Le code pré-enregistré est 0000. Entrez 0000 pour l'initialiser puis, pour le modifier, entrez les 4 chiffres de votre choix en les sélectionnant directement sur l'écran. Appuyez sur **OK** pour valider le nouveau code PIN et retourner au menu réglages avancés.

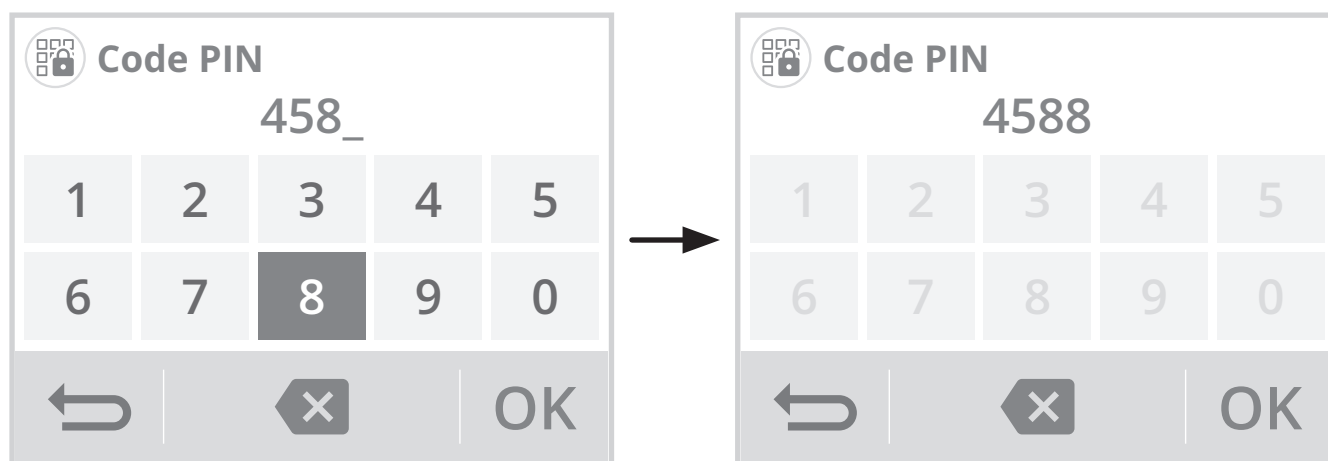

Note : si vous vous êtes trompés dans le code, appuyez sur **x** pour effacer.

Les réglages verrouillés sont alors identifiés à l'aide d'un petit cadenas  sur le bouton d'accès.

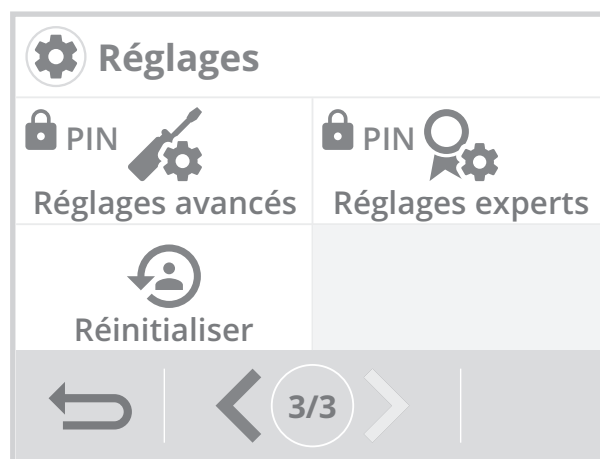

Le code PIN vous sera systématiquement demandé pour accéder aux réglages verrouillés.

CHOIX DU TYPE DE RÉGULATION

Le type de régulation dépend de l'équipement à piloter.

Important : cette opération est réservée aux installateurs professionnels uniquement, toute modification erronée entraînerait des anomalies de régulation.

- 1- Appuyez sur Choix régulation.
- 2- Vous pouvez sélectionner votre régulation.

PID grande inertie = Mode de régulation haute précision spécialement adapté aux systèmes de chauffage à forte inertie (exemple : plancher chauffant, radiateurs en fonte, radiateurs basse température...)

PID faible inertie = Mode de régulation haute précision spécialement adapté aux systèmes de chauffage à faible inertie (exemple : plafond chauffant, chaudière gaz équipée de radiateurs acier ou aluminium...)

On/Off = Mode de régulation standard adapté aux autres systèmes de chauffage (exemple: chaudière sol ou bois, systèmes de chauffage aéraulique...).

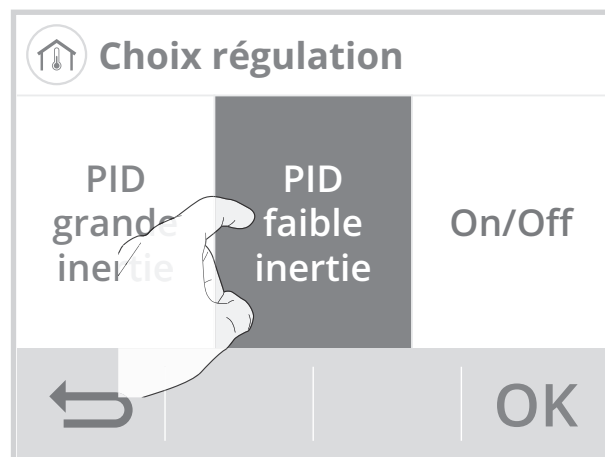

PROTECTION DE LA POMPE

Dans le cadre d'une installation de chauffage central, la pompe de circulation permet de favoriser les échanges thermiques. La protection de cette pompe est activée par défaut.

Si aucune demande de chauffage n'a été détectée depuis 10 jours, le circulateur fonctionnera alors durant 5 minutes.

Ceci afin d'éviter un éventuel blocage de la pompe (dégommage) et le dégrillage des différents composants de l'installation (vannes, clapets...), cette fonction se lancera de manière automatique entre 10h00 et 20h00.

- 1- Appuyez sur Protection pompe.
- 2- Appuyez sur la valeur souhaitée puis sur **OK** pour valider. L'appareil retournera automatiquement au menu réglages experts.



ÉTALONNAGE DE LA SONDÉ DE TEMPÉRATURE AMBIANTE

• Présentation

Important: Cette opération est réservée aux installateurs professionnels uniquement, toute modification erronée entraînerait des anomalies de régulation.

Dans quel cas ? Si la température obtenue dans la pièce (par un thermomètre fiable) est différente d'au moins 1 ou 2 degrés de la température de consigne que vous demandez sur le thermostat.

L'étalonnage permet d'agir uniquement sur la mesure de la température par la sonde de l'appareil de façon à compenser un écart éventuel, de +5°C à -5°C par intervalle de 0,1°C.

1- Appuyez sur **Étalonnage sonde**.

2- Après avoir lu les recommandations, appuyez sur **OK** pour procéder à l'étalonnage.

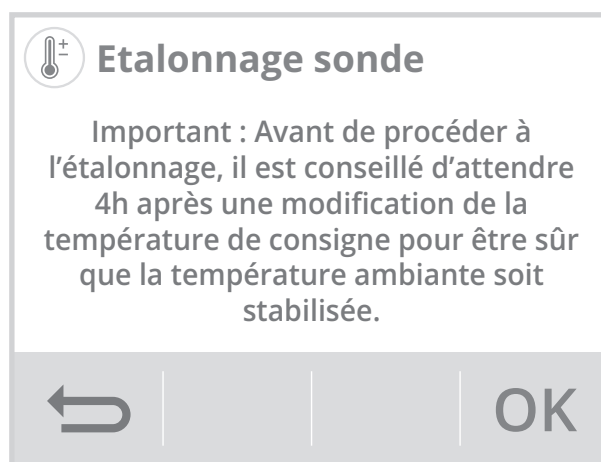

3- Renseignez la température ambiante mesurée par votre thermomètre en appuyant sur ou . L'appareil propose automatiquement l'écart de température à corriger, validez en appuyant sur **OK**.

A- Si l'écart de température est négatif, exemple :

Température de consigne (ce que vous souhaitez) = 20°C.

Température ambiante (ce que vous lisez sur un thermomètre fiable) = 18°C.

Écart mesuré = - 2°C.

B- Si l'écart de température est positif, exemple :

Température de consigne (ce que vous souhaitez) = 19°C.

Température ambiante (ce que vous lisez sur un thermomètre fiable) = 21°C.

Écart mesuré = +2°C.

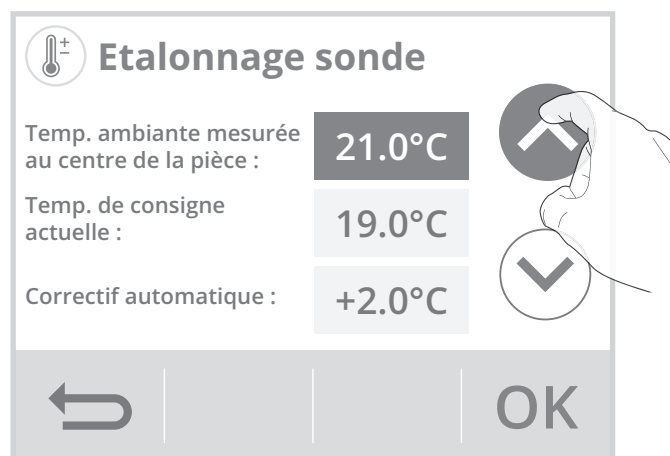
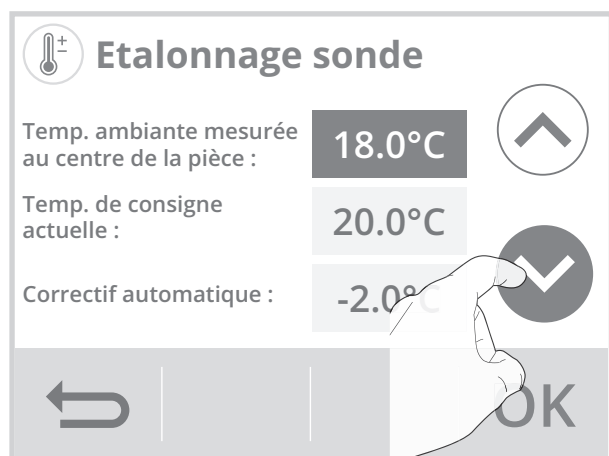

- 4- L'appareil vous signale que l'écart de température a été corrigé et qu'il sera perceptible dans quelques heures. Appuyez sur **OK**, l'appareil revient automatiquement au menu réglages experts.

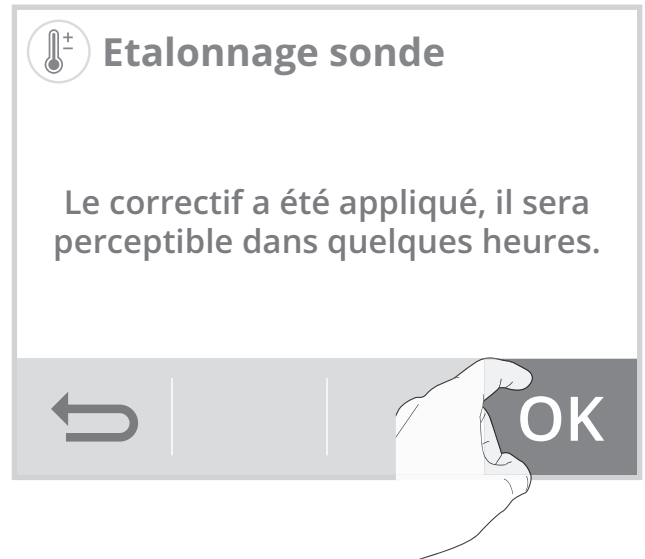

GESTION NO/NC

Vous pouvez modifier la position du relais. La configuration pré-réglée est en NO (Normalement ouvert). Pour la modifier :

- 1- Appuyez sur Gestion NO/NC.
- 2- Appuyez sur la valeur souhaitée et appuyez sur **OK** pour valider.
NO = Normalement ouvert
NC = Normalement fermé

L'appareil revient automatiquement au menu Réglages experts.

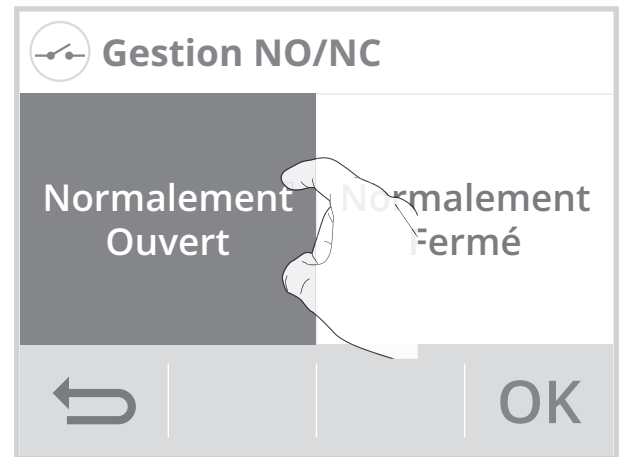

RÉINITIALISATION DES RÉGLAGES EXPERTS

- 1- Appuyez sur Réinit. Régl. Exp. La liste des réglages usine applicables apparaît à l'écran.
- 2- Appuyez sur Réinitialiser.

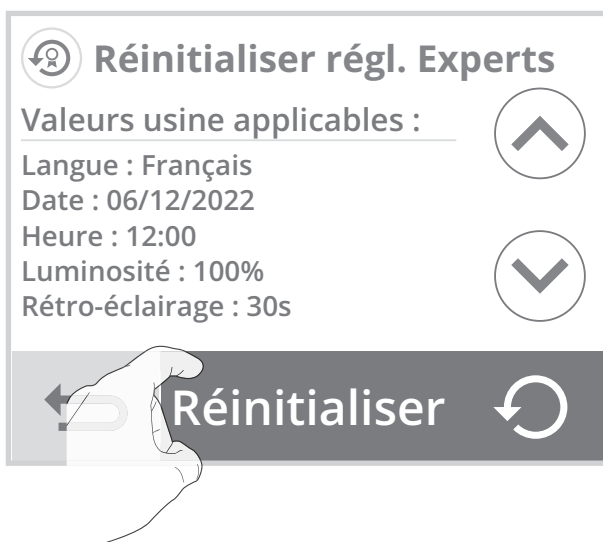

- 3- Appuyez sur Oui pour confirmer la réinitialisation et retournez automatiquement au menu Réglages experts.

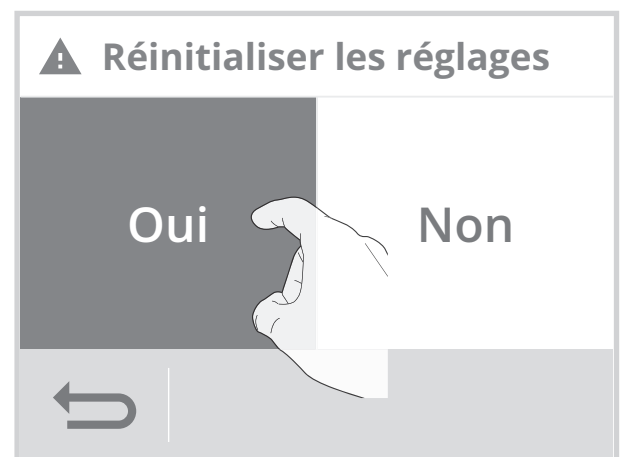

QUE FAIRE EN CAS DE PROBLÈMES

• Connexion Wifi

Lorsque la connexion de l'appareil à votre réseau wifi a rencontré une anomalie, un message d'erreur apparaît sur l'écran.

Ce message indique que l'appareil n'arrive pas à se connecter au réseau wifi.

Vous vous êtes peut être trompé en entrant les chiffres de votre clé wifi dans l'appareil.

Vérifiez que votre thermostat et votre box internet sont branchés et allumés.

- Appuyez sur **Réessayer** pour relancer la procédure d'appairage wifi et suivez les instructions qui apparaissent à l'écran.

- Appuyez sur **OK** pour supprimer le message d'erreur et revenir à l'écran d'accueil : l'appareil n'est pas connecté au wifi.

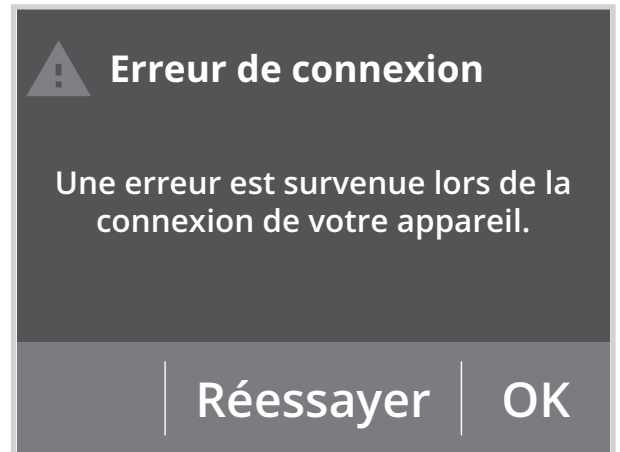

⚠ Important : L'appareil ne se connecte pas au réseau Wifi.

Le thermostat d'ambiance connecté radio ne fonctionne qu'avec un réseau 2.4Ghz.

À la suite d'une mise à jour de votre box Internet, il est possible qu'un réseau 5Ghz ait été créé. Veuillez vérifier que votre réseau est bien en 2.4Ghz.

Si ce n'est pas le cas, veuillez-vous référer à la notice d'utilisation de votre box internet pour le modifier ou appeler votre fournisseur d'accès internet pour effectuer le changement.

• Mise à jour du logiciel de l'appareil

Nous procédons périodiquement à des mises à jour logicielles pour optimiser les performances de votre thermostat. Lorsqu'une mise à jour logicielle est disponible en téléchargement, une notification apparaît sur l'écran et l'appareil la télécharge automatiquement. Vous n'avez rien à faire, juste patienter quelques minutes. Lors de la mise à jour, l'ensemble de vos réglages sont préservés. Lorsque la mise à jour est terminée, une notification apparaît sur l'écran. Appuyez sur **OK**, l'appareil revient automatiquement dans le mode de fonctionnement d'origine (mode actif avant la mise à jour logiciel).



Lorsque la mise à jour du logiciel a rencontré une anomalie, un message d'erreur apparaît sur l'écran. Ce message indique que le serveur de mise à jour rencontre des difficultés à communiquer avec votre appareil.

Le processus de mise à jour a pu être interrompu car vous avez redémarré accidentellement votre appareil ou que vous l'avez déconnecté de votre réseau Wifi. Vérifiez que votre appareil est branché, allumé et qu'il est bien connecté à votre réseau wifi (le symbole  doit être affiché dans le bandeau supérieur de l'écran).



• Équipement

Alerte sonde de sol, 2 cas de figure :

- La température limite maximale a été atteinte : La température mesurée au niveau de la dalle du plancher chauffant est trop élevée. Le thermostat se met automatiquement en sécurité et procède à une coupure de charge pour faire descendre la dalle en température.



- La température limite minimale a été atteinte : La température mesurée au niveau de la dalle du plancher chauffant est trop basse. Le thermostat procède automatiquement à une remontée régulière et progressive de température.



Si le problème persiste, contactez votre installateur.

L'installation ne chauffe/ climatise pas:

- Vérifiez la position du disjoncteur/fusible de protection de l'alimentation sur votre tableau électrique.
- Vérifiez le mode de fonctionnement actif (voir page 18), vous pouvez être en "Veille du chauffage", en mode Auto ou en mode "Vacances".
- Vérifiez le câblage de l'appareil (voir page 8).
- Vérifiez la température de la pièce à l'aide d'un thermomètre : si elle est élevée, l'appareil a atteint la température de consigne souhaitée, il est donc normal qu'il ne chauffe plus.

- Coupez l'alimentation du produit pendant 5 secondes en actionnant le disjoncteur du circuit d'alimentation au tableau électrique puis réenclenchez.

La température ambiante n'est pas suffisante l'appareil ne chauffe/climatise pas assez :

- Vérifiez le mode de fonctionnement actif (voir page 18) vous pouvez être en mode Eco, Hors-gel, en fonction Veille du chauffage ou en mode Auto avec un abaissement imposé par la programmation intégrée.
- Passez en mode Confort permanent.
- Vérifiez la consigne de température active et augmentez la si besoin (voir page 23).
- Vérifiez le réglage de la limite de température de consigne (voir page 52).
- Si le problème persiste, vérifiez le dimensionnement de votre installation par rapport à la dimension et à l'isolation de la pièce.

L'installation chauffe en permanence.

- Vérifiez que le thermostat ne soit pas influencé par un courant d'air.
- Vérifiez que la température de consigne n'ait pas été modifiée.

• Thermostat

L'écran du thermostat n'affiche rien :

- Vérifiez le disjoncteur ou le fusible connecté à votre système de chauffage ou de climatisation et allumez-le s'il est éteint.
- Assurez-vous que l'interrupteur d'alimentation du système de chauffage ou de climatisation est allumé.

L'écran est difficile à lire :

- Augmenter la luminosité de l'écran (voir page 40).

La température ambiante est inférieure à la température de consigne :

- Vérifiez la programmation. Vous êtes peut-être dans une période Éco programmée.
- Vérifiez que l'heure indiquée corresponde à l'heure courante.

- Sinon, coupez l'alimentation du produit pendant 5 secondes en actionnant le disjoncteur du circuit d'alimentation au tableau électrique puis réenclenchez.

La température ambiante mesurée par un thermomètre ne correspond pas à la température de consigne après plusieurs heures.

- Un décalage est toujours possible, vous pouvez affiner le réglage de l'appareil (voir page 60).

L'installation ne chauffe plus alors que la demande de chauffe est activée et l'indicateur affichée :

- Le témoin de chauffe **ON**  est allumé sur l'écran, l'appareil reste froid, contactez votre revendeur.

L'installation ne rafraîchit plus alors que la demande de climatisation est activée et affichée :

- Le témoin de climatisation **ON**  est allumé sur l'écran, l'appareil reste chaud, contactez votre revendeur.

L'appareil ne procède pas automatiquement à un abaissement de la température en période d'absence :

- Vérifiez que la détection de présence/d'absence est bien activée (voir page 51).
- Vérifiez qu'un élément de la pièce ne perturbe pas le fonctionnement de la détection de présence/d'absence (voir page 11 et 27).

Après une chute de température consécutive à l'ouverture d'une fenêtre, l'appareil ne passe pas en mode Hors-gel :

- Vérifiez que le mode automatique de la détection d'ouverture de fenêtre est bien activé (voir page 52).
- Vérifiez l'emplacement de votre thermostat (voir page 28).
- Vérifiez que l'écart de température entre l'air de la pièce et l'air de l'extérieur est significatif.

L'appareil passe automatiquement en mode Éco ou Hors-gel en votre présence et fenêtres fermées :

- Désactivez le mode automatique de

détection d'ouverture de fenêtre (voir page 52).

- Désactivez la détection de présence/d'absence (voir page 51).

L'appareil est en auto-programmation et vous observez un décalage entre le mode actif Confort ou Eco et votre besoin :

- L'auto-programmation est basée sur l'apprentissage de votre rythme de vie, le thermostat définit donc le programme futur en fonction de différents paramètres appris précédemment.

Si votre rythme de vie est irrégulier, par exemple chaque semaine est différente, il est impossible de connaître à l'avance votre besoin. L'auto-programmation comme la programmation hebdomadaire et journalière ne pourront jamais convenir pleinement. Dans ce cas, il est conseillé d'utiliser uniquement la détection de présence/d'absence et programmer votre appareil en Confort permanent (voir pages 31 et 51).

- La fonction d'optimisation peut générer de légers décalages pour garantir le niveau de confort au bon moment ou pour faire des économies d'énergie en anticipant légèrement un passage en Éco.
- Vérifiez que le détecteur de présence/d'absence ne soit pas perturbé ni obturé par une source externe (voir page 27).

L'appareil est en auto-programmation mais aucune période n'est programmée (l'inscription ECO est affichée sur l'écran) :

- Vérifiez que le détecteur de présence/d'absence ne soit pas perturbé ni obturé par une source externe (voir page 27).

L'appareil est en auto-programmation mais la température ambiante n'est pas suffisante en début de période Confort :

- Vérifiez le niveau d'abaissement Éco (voir page 23) :
 - S'il est en dessous de -3.5°C , par

exemple -5°C , l'écart entre la température de consigne Confort et Éco est trop important, ce qui explique la différence de température perçue en début de période Confort. Il est donc conseillé de le régler à sa valeur initiale -3.5°C .

- Si le niveau d'abaissement Éco est égal à -3.5°C , réglez-le à -2°C pour réduire l'écart entre la température de consigne Confort et Éco.

Vous souhaitez augmenter ou diminuer la température de consigne mais l'appui sur une touche du clavier est sans effet.

- Si le symbole cadenas est affiché, le verrouillage clavier est activé. Déverrouillez le clavier comme indiqué dans la notice, paragraphe sécurité enfants (voir page 26).
- Vérifiez le code PIN de verrouillage et la limitation de la température de consigne Confort (voir pages 52 et 57).

Vous vous êtes trompés dans le paramétrage des réglages avancés :

- Retournez simplement au paramétrage usine comme expliqué, paragraphe "Retour aux réglages usine" (voir pages 49 et 61). Ceci effacera les éventuels programmes que vous auriez implémentés.

Si le problème persiste, contactez votre revendeur.

SPÉCIFICATIONS TECHNIQUES

- Tension de service: 230V +/-10% AC 50Hz.
- Fréquence radio : WIFI 802.11 b/g/n 2,4 GHz.
- Puissance radio transmise maximum : <15dbm.
- Consommation en veille de chauffage : <1W.
- Sortie relais : 1 contact inverseur libre de potentiel μ 10(1)A 230V~.
- Raccordement du relais : par bornes à vis pour câbles rigides de 1mm² à 1.5 mm².
- Micro déconnexion: Type 1B.
- Charge nominale : 10(1)A.
- Degré de pollution: 2.
- Tension de choc assignée: 4000V.
- Action automatique: 100 000 cycles.
- Sécurité : Classe II.

Environnement:

- Fonctionnement : 0°C to +40°C.
- Température de stockage : -10°C to +65°C.
- Humidité : 80% à +25°C (sans condensation).
- Protection : IP20.

Caractéristiques WiFi

- Utilisation d'un WiFi standard : IEEE802.11b/g/n 2.4GHz.
- Le nom du réseau (SSID) doit comporter entre 1 à 32 caractères sans accent. Les espaces et les caractères spéciaux sont autorisés.
- Le mot de passe du réseau WiFi doit comporter entre 8 à 64 caractères sans accent. Les espaces et les caractères spéciaux sont autorisés.
- Il est recommandé d'utiliser le type de sécurité WPA2 AES.
- La portée du WiFi est la même qu'un téléphone portable (environ 10-12 mètres).
- Limitez les interférences des périphériques sans fil.
- Vérifiez s'il n'y a pas d'obstacles entre l'appareil et le modem/routeur. L'intensité du signal WiFi peut être réduite par des appareils électriques, des murs épais, etc.
- L'utilisation d'un répéteur WiFi est préconisée pour les grandes habitations/grands bâtiments.
- Les ports **443** et **8883** de votre box internet doivent être ouverts afin de faciliter la bonne connectivité des appareils.
- L'utilisation du nom de domaine suivant est requise : *.imhotepcreation.com

Utilisable partout en Europe

Constructeur : THERMACOME - 7 Boulevard Willy Stein - ZA La croix Vincent - 50240 Saint-James

Site internet : www.thermacome.fr

Déclaration de conformité : Nous soussignés, Thermacome déclarons que les produits cités dans cette notice sont conformes aux directives 2014/35/UE, 2014/30/UE et 2011/65/UE



Le texte complet de la déclaration de conformité UE est disponible à l'adresse internet suivante:

<https://thermacome.fr/qualite-et-garanties/declaration-des-performances>

Les produits présentés dans cette notice sont fabriqués suivant des processus certifiés ISO 9001 V2015.

Classe de régulation et contribution énergétique, selon directive éco-conception ERP/2009/125/CE et règlements associés.

Classe IV – Thermostat d'ambiance PID, pour une utilisation avec les dispositifs de chauffage tout ou rien.

Thermostat d'ambiance électronique qui régule à la fois le temps de cycle du thermostat et le ratio entre les périodes marche et arrêt au cours d'un même cycle du dispositif de chauffage, en fonction de la température d'ambiance. La régulation PID permet de réduire la température moyenne de l'eau, d'améliorer la précision de la régulation de la température ambiante et d'augmenter le rendement du système.

Cet appareil possède un programmateur d'intermittence conforme à la norme EN 12098-5.



Le symbole , apposé sur le produit, indique l'obligation de le retourner, en fin de vie, à un point de collecte spécialisé, conformément à la directive DEEE 2012/19/UE. En cas de remplacement, vous pouvez également le retourner à votre distributeur. En effet, ce produit n'est pas un déchet ménager ordinaire. Gérer ainsi la fin de vie, nous permet de préserver notre environnement, de limiter l'utilisation des ressources naturelles.



FR

**Cet appareil
et ses accessoires
se recyclent**

À DÉPOSER
EN MAGASIN



OU

À DÉPOSER
EN DÉCHÈTERIE



Points de collecte sur www.quefairedemesdechets.fr
Privilégiez la réparation ou le don de votre appareil !

CODE PRODUIT

Le produit présenté dans cette notice correspond aux solutions classiques, réalisables et disponibles :

Références	Désignations
523444	Thermostat connecté filaire blanc My Therma Home
523445	Thermostat connecté filaire noir My Therma Home



THERMACOME
LE CONFORT THERMIQUE

Thermacome - 7 Boulevard Willy Stein - ZA La croix
Vincent - 50240 Saint-James - T. +33 (0)2 33 91 42 94

