

NOTICE

D'UTILISATION ET D'INSTALLATION

RÉGULATEUR SMART HOME MY THERMA HOME 12 CANAUX

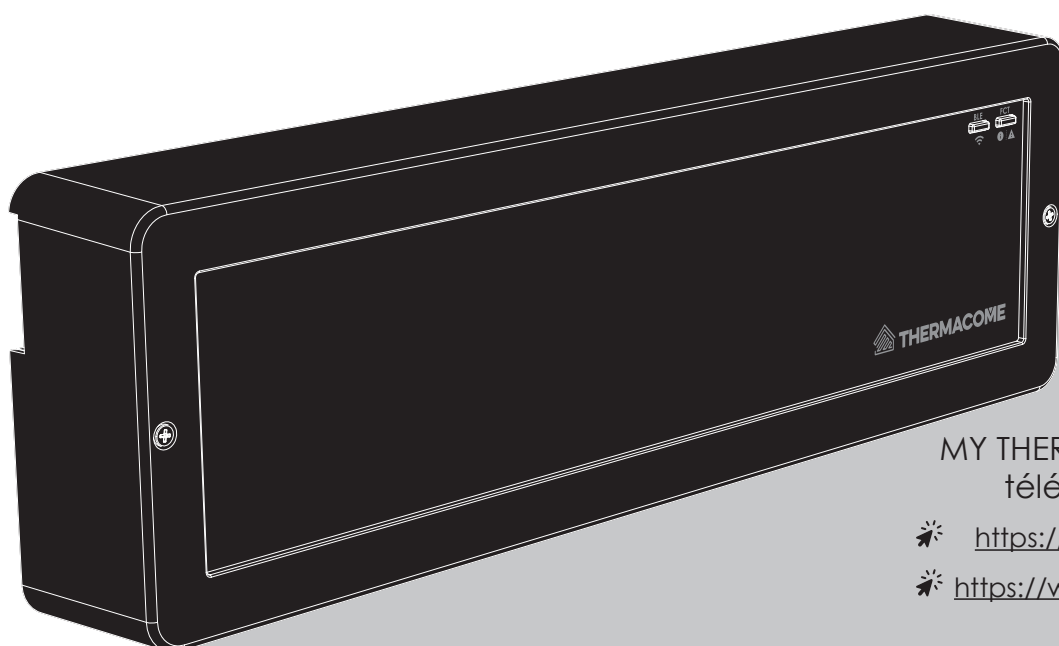

Application
MY THERMA HOME SMART HOME
téléchargeable sur les stores

🌟 <https://play.google.com/store/apps>

🌟 <https://www.apple.com/fr/app-store/>

CENTRALE DE RÉGULATION RADIO
MULTI-CANAUX POUR PLANCHER
CHAUFFANT/RAFRAÎCHISSANT
VERSION 230V OU 24V

Optez pour le confort et les économies sur vos installations de plancher et
plafond chauffant rafraîchissant !

SOMMAIRE

Consignes de sécurité	3
Présentation générale	3
<i>Présentation du système.....</i>	<i>5</i>
<i>Gestion des ordres reçus par le régulateur</i>	<i>6</i>
Synoptiques.....	7
<i>Interface utilisateur.....</i>	<i>7</i>
<i>Interface installateur</i>	<i>7</i>
<i>Dimensions.....</i>	<i>12</i>
Nomenclature des accessoires.....	12
Installation.....	13
<i>Montage mural.....</i>	<i>13</i>
<i>Montage sur rail DIN.....</i>	<i>13</i>
<i>Maintien des câbles.....</i>	<i>15</i>
Alimentation et raccordement électrique.....	16
<i>Raccordement des entrées</i>	<i>16</i>
<i>Raccordement des sorties.....</i>	<i>17</i>
<i>Mise sous tension</i>	<i>25</i>
Réglages installateur.....	26
<i>Association avec un thermostat d'ambiance.....</i>	<i>26</i>
<i>Configuration des moteurs électrothermiques NO/NC</i>	<i>26</i>
<i>Retour aux paramètres d'usine du régulateur.....</i>	<i>27</i>
Fonctionnement	27
<i>Modes de fonctionnement via les entrées filaires.....</i>	<i>27</i>
États des voyants.....	28
<i>États du voyant d'association Bluetooth.....</i>	<i>28</i>
<i>États du voyant d'information système</i>	<i>28</i>
Gestion des priorités selon le type d'installation.....	29
<i>Centrale de régulation 12 canaux et 12 thermostats d'ambiance.....</i>	<i>29</i>
Fonctions avancées.....	30
<i>Fireplace.....</i>	<i>30</i>
<i>Bypass</i>	<i>30</i>
<i>1^{ère} mise en chauffe du plancher chauffant</i>	<i>31</i>
<i>Analyse des données système.....</i>	<i>31</i>
<i>Test d'installation</i>	<i>31</i>
Fonctions de protection intégrées.....	31
<i>Anti-blocage des moteurs électrothermiques et de la pompe de circulation</i>	<i>31</i>
<i>Protection hors-gel de la pompe de circulation</i>	<i>32</i>
Que faire en cas de problèmes.....	32
Codes produits	32
Caractéristiques techniques	33

CONSIGNES DE SÉCURITÉ



Risque lors du montage/de la mise en service



Veillez à ce que l'installation soit hors-tension durant toute la phase de raccordement. Le raccordement doit être effectué par un installateur professionnel qualifié.

Les risques suivants existent pendant le montage/la mise en service du régulateur pour plancher chauffant/rafraîchissant et lors du fonctionnement (en cas d'erreurs de montage) :

- > Danger de mort par électrocution.
- > Risque d'incendie provoqué par un court-circuit.
- > Endommagement du régulateur et des appareils raccordés dû à :
 - des conditions environnantes ou un approvisionnement énergétique non admissibles ;
 - un raccordement d'appareils non autorisés et défectueux ou d'appareils outrepassant les spécifications du régulateur pour plancher chauffant/rafraîchissant ;
 - un montage ou une installation défectueuse.
- > Veillez à utiliser des moteurs thermiques dotés d'une tension adaptée au produit.

IMPORTANT : Le régulateur comporte un émetteur radio permettant de l'associer avec un ou plusieurs thermostats d'ambiance digitaux. Afin de garantir le bon fonctionnement du produit, veuillez vous assurer que le régulateur n'est pas installé à proximité d'une zone pouvant être perturbée par un émetteur parasite.

Exemple : Émetteur/récepteur wifi, écran de télévision...

PRÉSENTATION GÉNÉRALE

Centrale de régulation radio multi-canaux pour plancher chauffant/rafraîchissant.

Nous vous remercions pour la confiance que vous nous avez accordée et nous vous félicitons d'avoir choisi l'un de nos produits. Il vous permettra d'optimiser la gestion de la température ambiante de votre habitation pièce par pièce en toute simplicité.

Le régulateur pour plancher chauffant/rafraîchissant peut être associé à différents types d'appareils de chauffage externes :

- **Une pompe à chaleur réversible** : la centrale régulera l'installation en mode chauffage ou en mode rafraîchissement.
- **Une chaudière murale** : la centrale pilotera l'installation en mode chauffage uniquement.

Cette centrale de régulation pilote les différents circuits de votre plancher chauffant/rafraîchissant, fonctionne en association avec les thermostats d'ambiance (vendus séparément) et l'application mobile. La communication entre les différents éléments du système se fait sans fil, par transmission radio et Bluetooth.

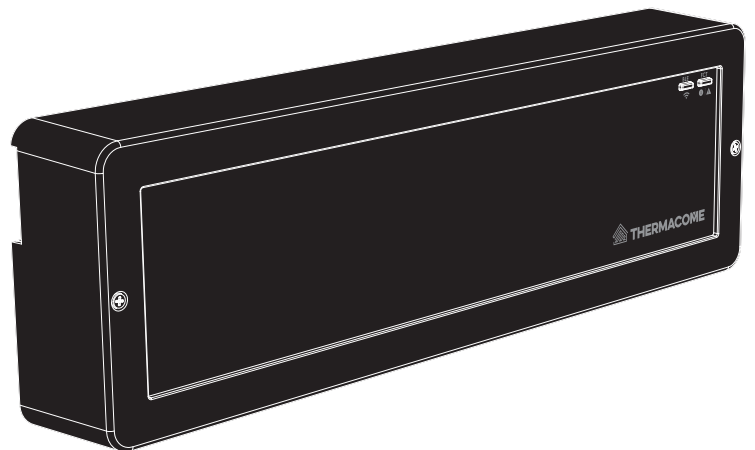

Ce manuel décrit l'installation, la mise en service, les fonctions, l'utilisation, la maintenance et le démontage du régulateur pour plancher chauffant/rafraîchissant multi-canaux radio. Pour les autres composants du système, merci de vous reporter aux notices d'installation et d'utilisation respectives.

• Fonctions et avantages

- **Centrale de régulation radio pour plancher chauffant/rafraîchissant dotée d'un algorithme de fonctionnement intelligent.**
- **12 canaux : possibilité d'associer jusqu'à 12 thermostats d'ambiance** (vendus séparément) pilotables localement manuellement ou via l'application mobile.
- **Système entièrement automatisé**, ne nécessite aucun réglage et simple à la mise en œuvre.
- **Régulation pièce par pièce en mode chauffage ou rafraîchissement**, garantissant le confort souhaité en toute saison.
- **Aucune intervention ou réglages à faire**, uniquement la mise en service normale d'un plancher chauffant/rafraîchissant hydraulique.
- **Commande sans fil : performance, simplicité, sécurité**
 - **Utilisation du protocole LoRa** (LONG RANGE protocol) 868 MHz entre le régulateur et les thermostats pour garantir les performances dans les logements, les constructions neuves et les rénovations.
 - **Utilisation du Bluetooth** pour configurer localement, sans internet (nouveau site /chantier en cours), depuis son smartphone.
 - **Pilotable en local (sans connexion Internet) par une application mobile gratuite 2 en 1 :**
 - **Mode Utilisateur :** interface intuitive dédiée à l'information et à la gestion du bien-être, suivi simplifié.
 - **Mode Installateur :** configuration et mise en service accélérées, l'installation est simplifiée, et les réglages optimisés.
- **Jusqu'à 36 canaux pilotables** via l'application mobile en combinaison avec 3 centrales de régulation dans une même installation.
- **Gestion d'un actionneur (vanne 3 voies)** pour différents cas d'installation.
- **Gestion de loi d'eau chauffage et rafraîchissement.**
- **Mise à jour sécurisée du système, uniquement en local OTA via l'application** (Over The Air).
- **Communication radio** entre le régulateur et les thermostats.
- **Entrée filaire pour commande d'abaissement de température.**
- **Inversion du mode de fonctionnement chauffage/rafraîchissement**, l'ordre peut provenir de la pompe à chaleur réversible ou de l'application mobile.
- **Fonctionnement automatique avec pompe à chaleur réversible.**
- **Fonctionnement automatique couplé à une chaudière.**
- **Commande filaire de la pompe de circulation avec système anti-blocage.**
- **Configuration spéciale "By pass"** des canaux (salle de bains) : permet de laisser une voie normalement non pilotée par un thermostat ouverte à 100%.
- **Configuration spéciale "Fireplace"** des canaux si une pièce est équipée d'une cheminée ou d'un poêle: permet de laisser une voie normalement pilotée par un thermostat en partie ouverte permettant une mise en chauffe rapide après extinction de la cheminée, poêle ou toute source de chaleur externe.
- **Configuration des sorties moteurs électrothermiques NO/NC via l'application mobile.**
- **Protection des sorties moteurs électrothermiques contre les court-circuits.**
- **Fonction de protection :** si une anomalie est détectée sur le thermostat, la fonction protection s'enclenchera automatiquement et assurera une température de confort minimum.

- **Détection de fuite d'eau** : Possibilité de raccorder un capteur (vendu séparément) pour la détection des fuites d'eau.
- **Sondes additionnelles** : Possibilité de raccorder jusqu'à 3 sondes de température additionnelles (vendues séparément) en fonction des cas d'utilisation et de pilotage de la vanne 3 voies (température de sol, température extérieure, température d'eau...).
- **Voyants de visualisation** de l'appairage et de l'état général du produit.
- **Borniers de raccordement "quick connect"** sans vis.
- **Système de blocage de câble anti-traction de type "quick grip"** intégré au régulateur.
- **Fixation sur rail DIN ou par vis (non fournies)** pour installation murale ou en coffret.
- **Alimentation 230VAC 50Hz.**
- **Alimentation à découpage (SMPS) intégrée** afin de réduire le poids du produit (transport, installation) et d'offrir de meilleures performances (rendement et consommation en veille).
- **Fonction de test de l'installation** (via l'application mobile).

PRÉSENTATION DU SYSTÈME

Le système est constitué de plusieurs solutions réparties en 3 groupes :

1- Thermostat d'ambiance radio

Les thermostats d'ambiance transmettent pièce par pièce la consigne de température réglée, la température ambiante mesurée et l'état des piles du régulateur par ondes radio.

En fonction de ces informations et de plusieurs paramètres, le régulateur va optimiser l'ouverture et la fermeture de la vanne du circuit concerné afin d'obtenir la température ambiante souhaitée.

Un thermostat d'ambiance peut piloter jusqu'à 12 canaux. Un thermostat d'ambiance peut contrôler 1 à 12 canaux du régulateur. Réciproquement 12 thermostats d'ambiance au maximum peuvent être reliés au régulateur.

Exemple : thermostat d'ambiance 1 = canal 1 ; thermostat d'ambiance 2 = canal 2 ; thermostat d'ambiance 3 = canaux 3 et 4...

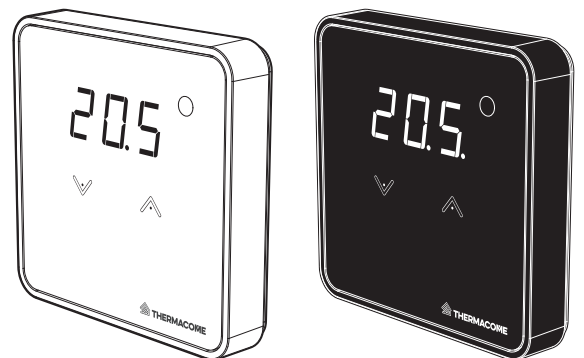

2- Centrale de régulation

Le régulateur pour plancher chauffant/ rafraîchissant est compatible avec les thermostats présentés ci-dessus. Il régule la totalité de l'installation en chaud ou froid en fonction des ordres qu'il reçoit.

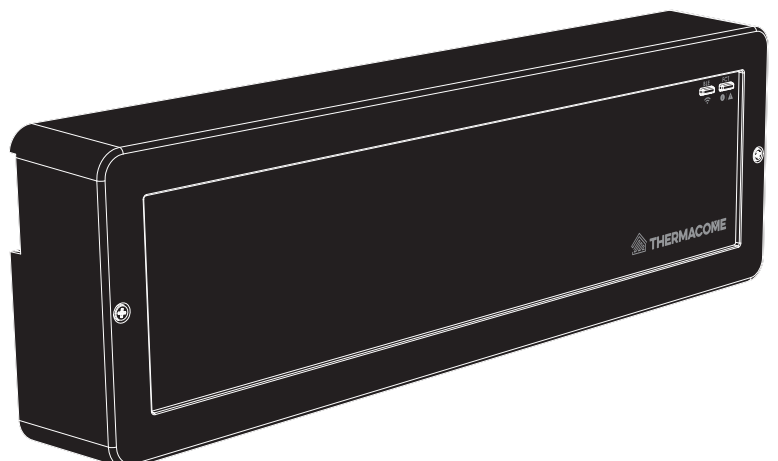

3- Application mobile My Therma Home SMART HOME

L'application mobile communique en Bluetooth avec le régulateur. Elle permet de transmettre la consigne de température pièce par pièce, de changer le mode en cours (Confort, Éco, Hors-gel), de sélectionner le mode climatisation ou chauffage, et de modifier les paramètres du thermostat et du canal associés. Elle permet également d'être alerté en cas d'imprévu sur l'un des thermostats / canal.



Note : L'application mobile peut être associée à 3 récepteurs maximum. Si vous souhaitez commencer une nouvelle installation mais que 3 récepteurs sont déjà associés à votre application mobile, vous devez d'abord supprimer les informations d'au moins une des installations existantes afin de démarrer la nouvelle installation. Pour cela, allez dans les réglages de votre application mobile et appuyez sur "Démarrer une nouvelle installation".

GESTION DES ORDRES REÇUS PAR LE RÉGULATEUR

1- Les entrées filaires

Entrée filaire Eco : permet de faire un abaissement de température de toute l'installation pour générer des économies d'énergie. Les ordres de l'entrée filaire seront prioritaires sur les ordres des thermostats radio via l'application mobile.

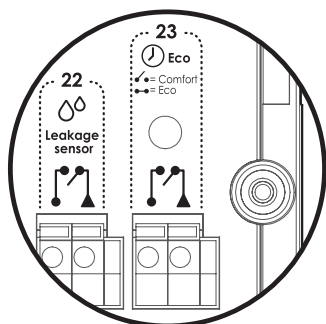

Entrée filaire chauffage/rafraîchissement (CO = change over) : permet le basculement automatique entre les modes de fonctionnement chauffage ou rafraîchissement.

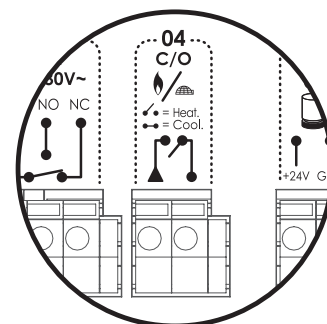

2- Les thermostats d'ambiance : 3- L'application mobile

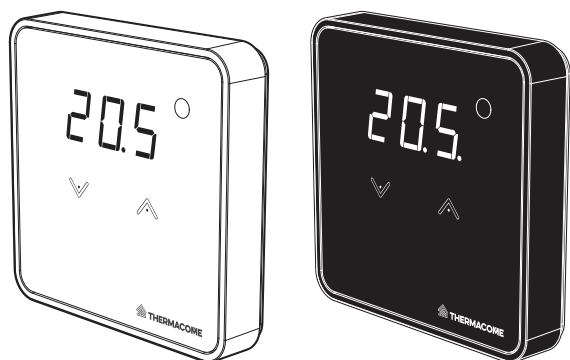

Le régulateur fonctionnera selon le niveau de température ambiante et de consigne demandé par les thermostats. Le régulateur et les thermostats communiquent via ondes radio.

Le régulateur fonctionnera selon les températures de consignes et modes envoyés par l'application mobile. Le régulateur et l'application communiquent via Bluetooth.



SYNOPTIQUES

INTERFACE UTILISATEUR

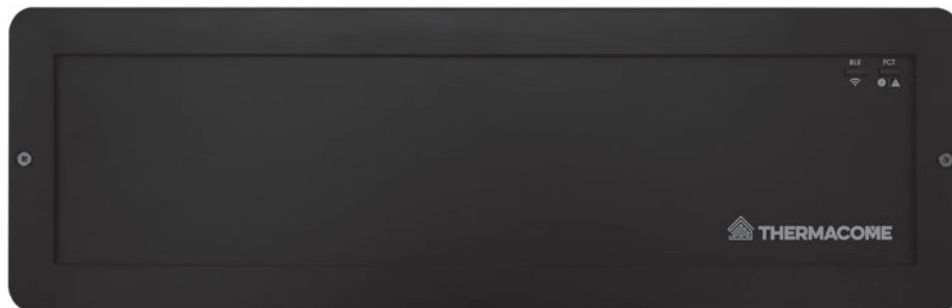

Voyant + bouton de fonctionnement :

Voyant : Visualisation de l'état de fonctionnement de l'installation. Avertissement en cas de problème (voir le paragraphe "Que faire en cas de problèmes" page 32)

Bouton : Arrêt du bip sonore d'avertissement et réinitialisation du régulateur aux paramètres usine

Voyant + bouton appairage :

Voyant : Visualisation de l'état d'association Bluetooth entre le régulateur et l'application mobile

Bouton : Arrêt du bip sonore d'avertissement et lancement de l'association Bluetooth entre le régulateur et l'application mobile

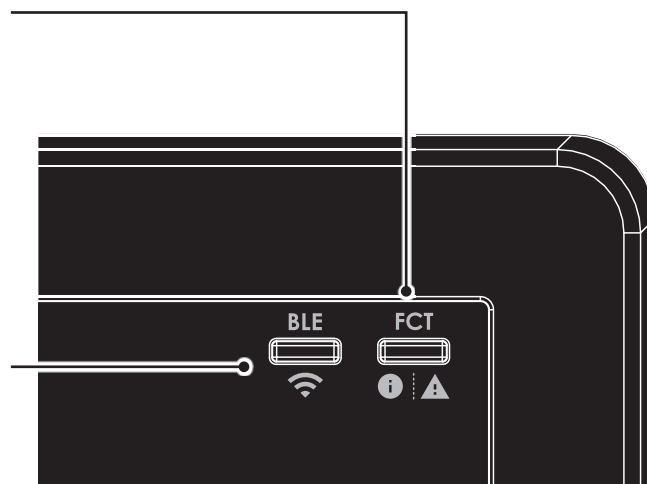



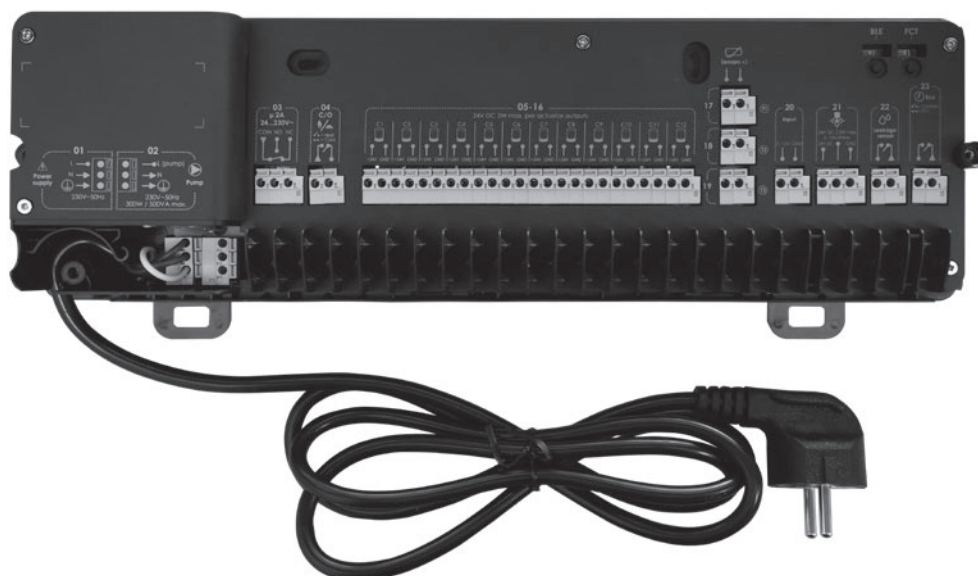



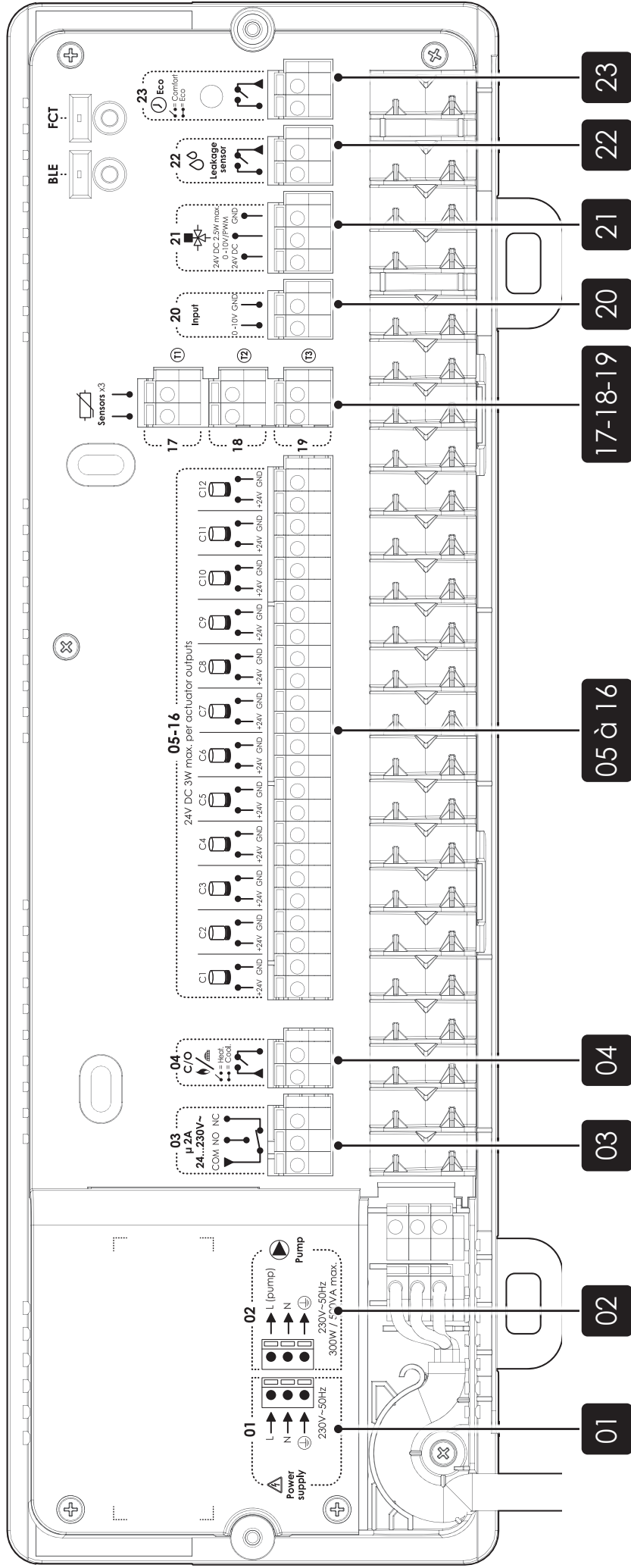

INTERFACE INSTALLATEUR









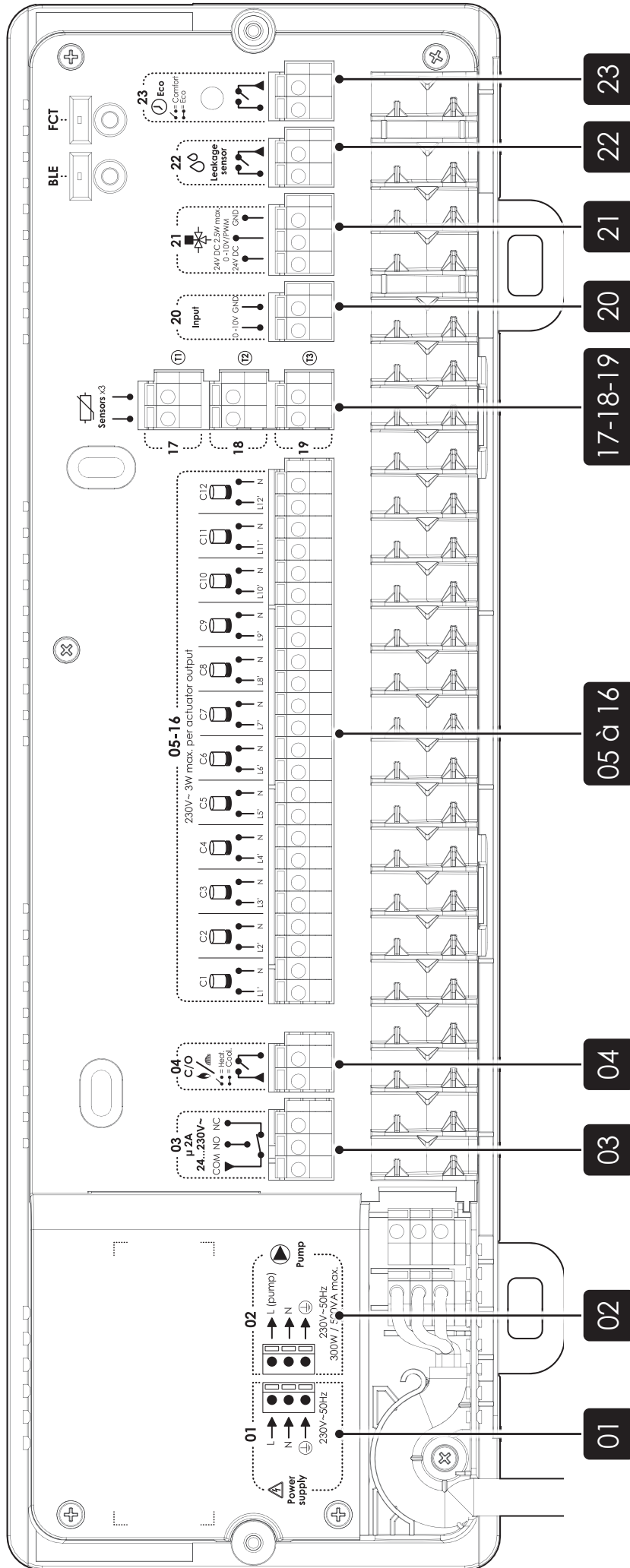

• Version 24V



N°	Symboles	Descriptions	N° page
01		Alimentation électrique. ATTENTION : Risque d'électrocution.	-
02		Sortie pompe de circulation.	17
03	2A 24...230V~	Bornes pour le pilotage du mode Chauffage/Climatisation de la pompe à chaleur. NO = Normalement ouvert NC = Normalement fermé	19
04		Entrée chauffage / rafraîchissement C/O (Change Over)	16
05 à 16		Bornes de raccordement des canaux 1 à 12 aux moteurs électrothermiques (1 canal commande 1 moteur électrothermique)  La sortie des moteurs électrothermiques est de 24V.	21
17-18-19		Bornes pour sonde de température supplémentaire de sol, de départ d'eau de chauffage ou d'extérieur	23
20	Input	Entrée additionnelle universelle 0-10V	24
21		Bornes pour actionneur de type vanne 3 voies (V3V) 0-10V ou PWM (modulation à largeur d'impulsion)	24
22		Bornes pour capteur de détection de fuite d'eau	25
23	 Eco	Entrée ECO : Bornes de raccordement d'abaissement de température pour asservissement automatique par une horloge modulaire externe	17

• Version 230V



N°	Symboles	Descriptions	N° page
01		Alimentation électrique. ATTENTION : Risque d'électrocution.	-
02		Sortie pompe de circulation.	17
03	2A 24...230V~	Bornes pour le pilotage du mode Chauffage/Climatisation de la pompe à chaleur. NO = Normalement ouvert NC = Normalement fermé	19
04		Entrée chauffage / rafraîchissement C/O (Change Over)	16
05 à 16		Bornes de raccordement des canaux 1 à 12 aux moteurs électrothermiques (1 canal commande 1 moteur électrothermique) ⚠ La sortie des moteurs électrothermiques est de 230V.	22
17-18-19		Bornes pour sonde de température supplémentaire de sol, de départ d'eau de chauffage ou d'extérieur	23
20	Input	Entrée additionnelle universelle 0-10V	24
21		Bornes pour actionneur de type vanne 3 voies (V3V) 0-10V ou PWM (modulation à largeur d'impulsion)	24
22		Bornes pour capteur de détection de fuite d'eau	25
23		Entrée ECO : Bornes de raccordement d'abaissement de température pour asservissement automatique par une horloge modulaire externe	17

DIMENSIONS

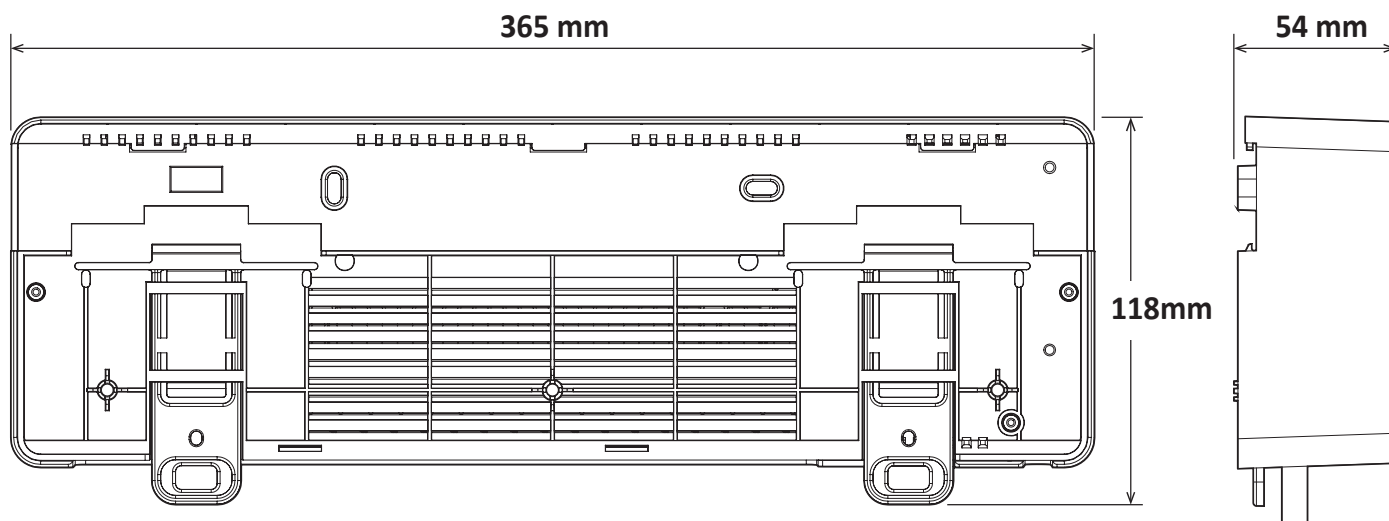

NOMENCLATURE DES ACCESSOIRES

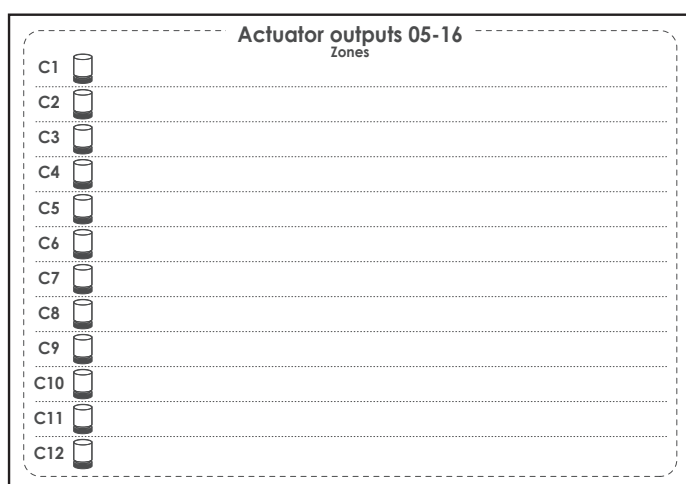

x1
Étiquette pour identification des canaux aux différentes pièces ou zones de l'installation

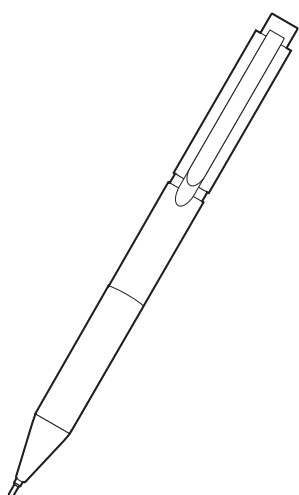

x1
Marqueur indélébile

INSTALLATION

Le régulateur s'installe au dessus ou à proximité du collecteur de distribution de votre plancher chauffant/rafraîchissant, à l'abri des projections d'eau, dans un endroit propre et ventilé.



Veillez à ce que l'installation soit hors-tension durant toute la phase de raccordement. Le raccordement doit être effectué par un installateur professionnel qualifié.

1- Dévissez les vis situées sur les côtés de l'appareil.

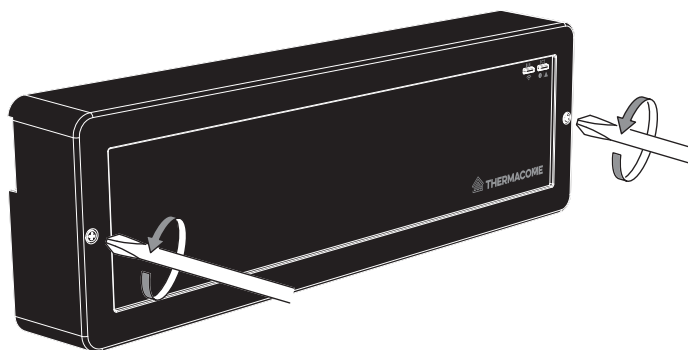

2- Retirez le capot.

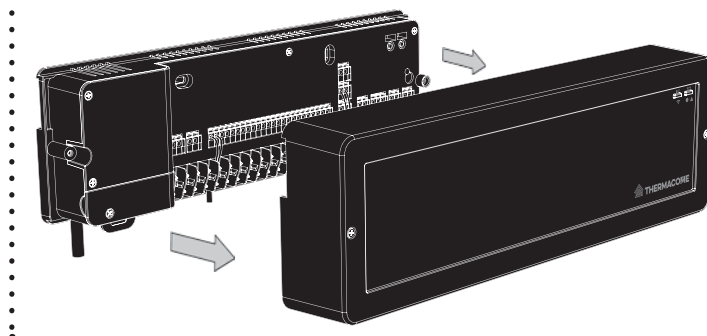

MONTAGE MURAL

3- Fixez le boîtier avec 2 vis et chevilles (non fournies).

Entraxe de fixation : 145 mm.

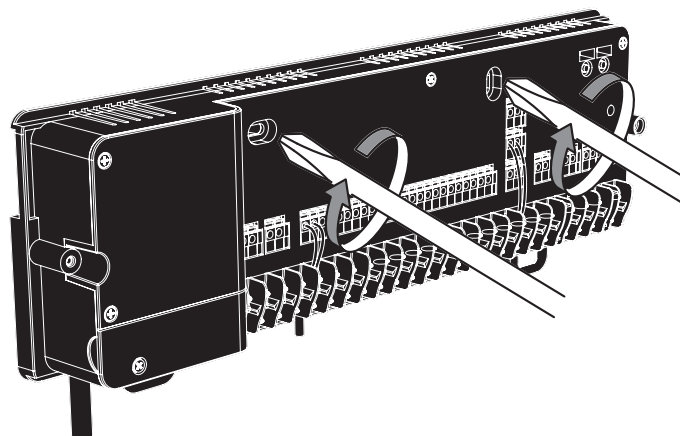

Veillez raccorder votre produit en vous référant au chapitre **Alimentation et Raccordement électrique** page 16.

MONTAGE SUR RAIL DIN

3- Fixez le rail DIN au mur.

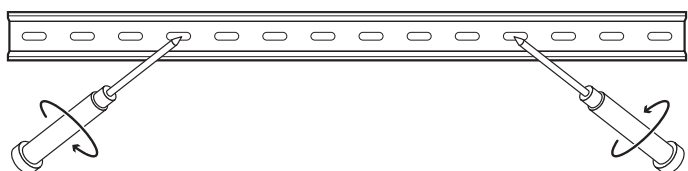

4- Installez le boîtier sur le rail DIN et centrez-le.

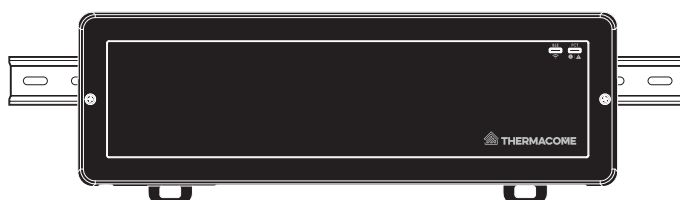

Assurez-vous que les 2 clips situés à l'arrière du boîtier soient positionnés correctement.

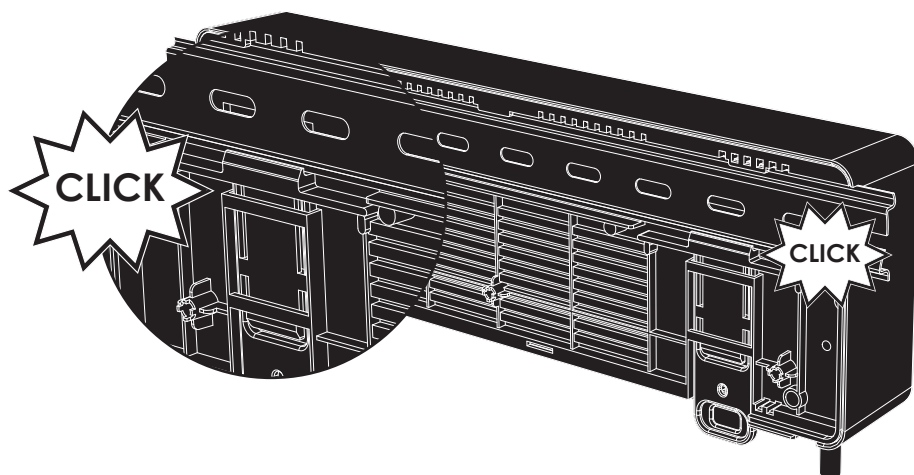

• Directives d'installation :

- 1- Le régulateur est destiné à une installation fixe, selon la norme de référence de sécurité du produit.
- 2- Le régulateur doit être fixé (ancrage mural ou montage sur rail DIN) à l'intérieur d'une armoire murale, accessible uniquement pour l'entretien par un professionnel.
- 3- Les instructions pour le raccordement au réseau sont les suivantes :
 - Connectez le produit à une ligne d'alimentation de tension dédiée, protégée selon les normes d'installation du pays où le produit est installé.
 - Les fils L/N/Terre doivent être connectés à l'intérieur d'une boîte de jonction IP44 installée dans l'armoire d'installation.
 - Les fils peuvent être connectés soit :
 - Directement (fig 1) : retirez la fiche fournie avec le cordon d'alimentation.
 - Avec une prise compatible (fig 2) : utilisez la fiche fournie avec le câble.

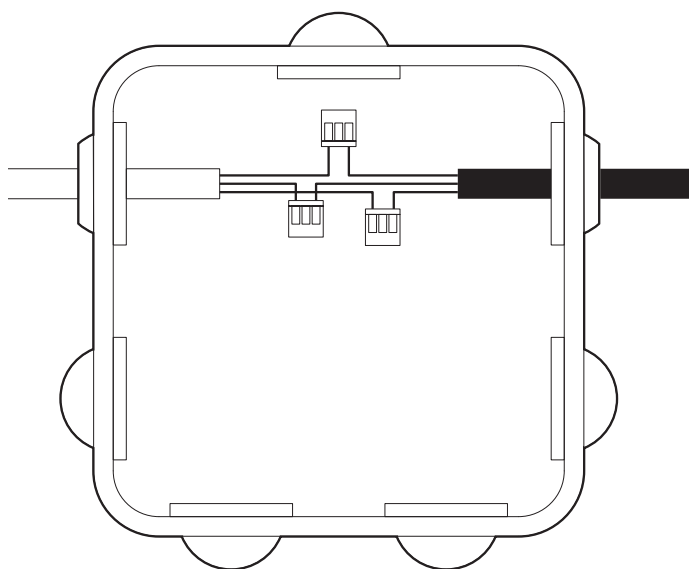

Fig. 1

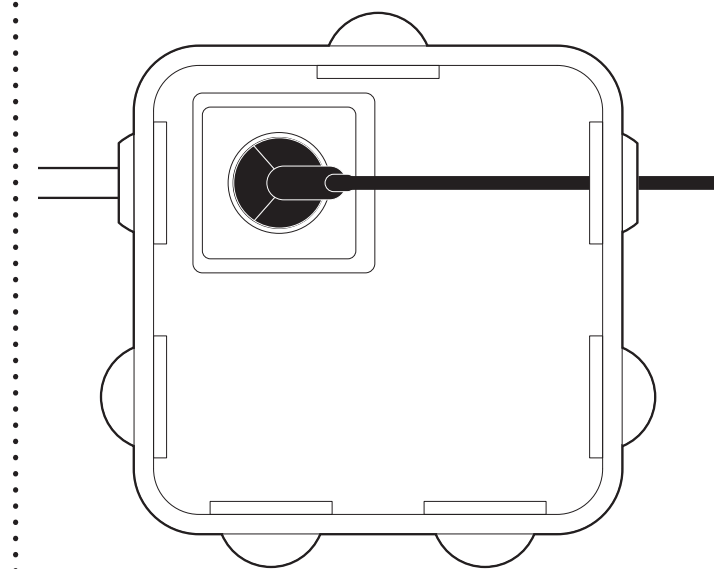

Fig. 2

- Remettez le couvercle du boîtier en place (fig 3) et sécurisez son accès (l'utilisation normale ou l'entretien ne nécessitent pas l'accès aux connexions).

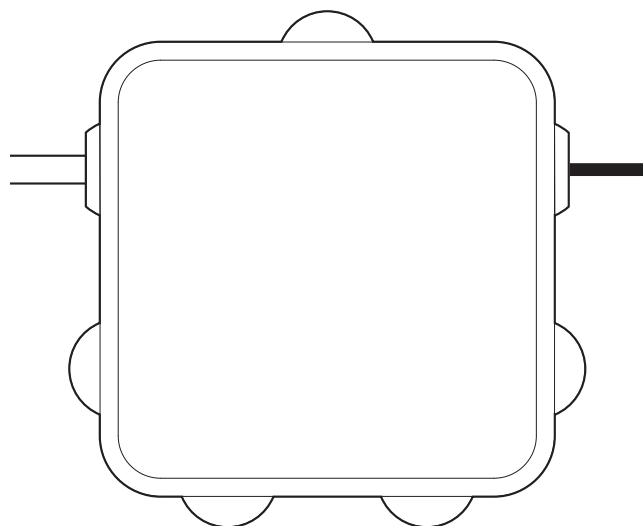
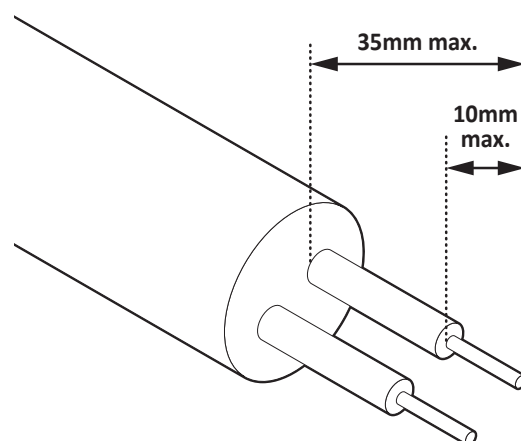

Fig.3

MAINTIEN DES CÂBLES

Longueur de dénudage des câbles :



- 1- Raccordez les câbles dans les bornes "quick connect" correspondantes à l'aide d'un tournevis.

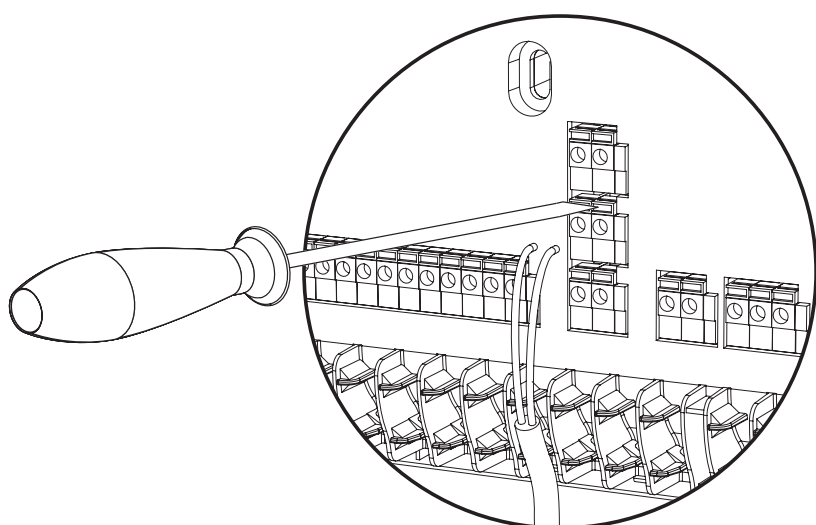

- 2- Insérez le câble dans son logement.

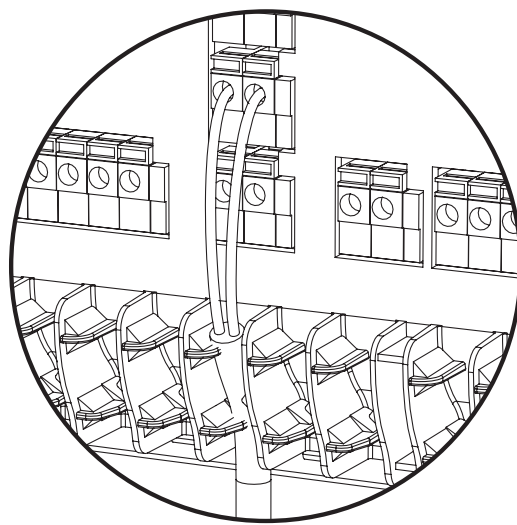

Une fois le raccordement terminé, remettez le capot en place et fixez-le avant de mettre l'appareil sous tension.

ALIMENTATION ET RACCORDEMENT ÉLECTRIQUE

RACCORDEMENT DES ENTRÉES



Important : Si des émetteurs radio, des thermostats par exemple, sont déjà associés au régulateur, les entrées filaires seront prioritaires sur les ordres envoyés par ondes radio.

• Entrée chauffage/rafraîchissement C/O (Change over) :

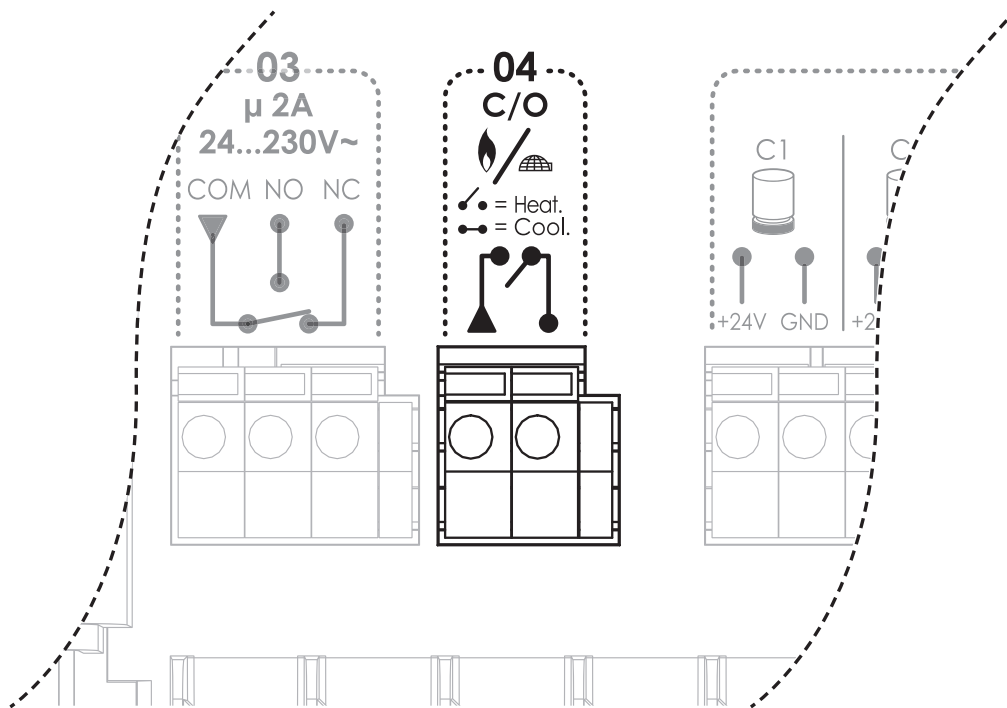

Remarque : reportez-vous à la notice d'utilisation fournie avec la pompe à chaleur réversible pour connaître le détail des instructions de raccordement et les recommandations de sécurité associées.

Contact fermé : rafraîchissement = Cool 

Contact ouvert : chauffage = Heat 

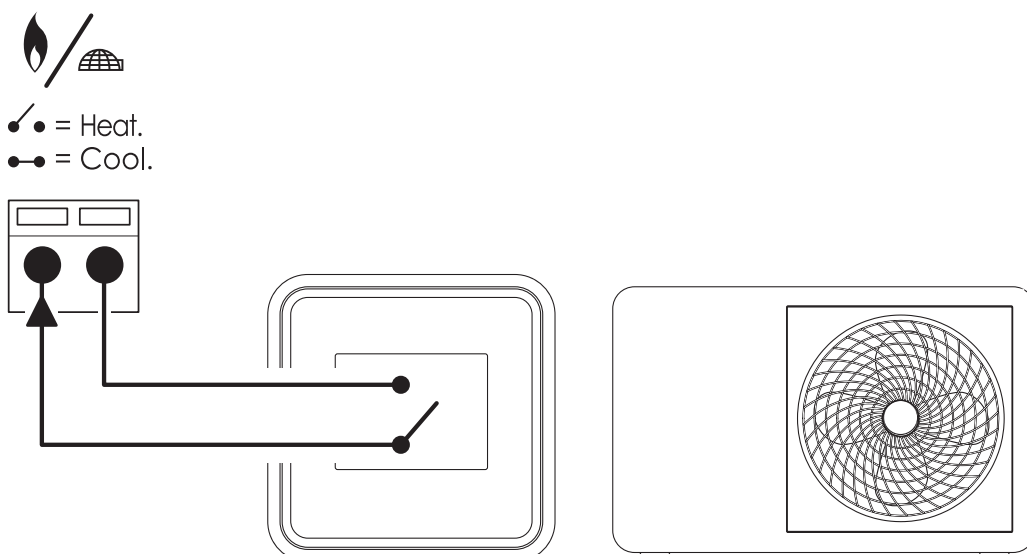

• Entrée Éco :

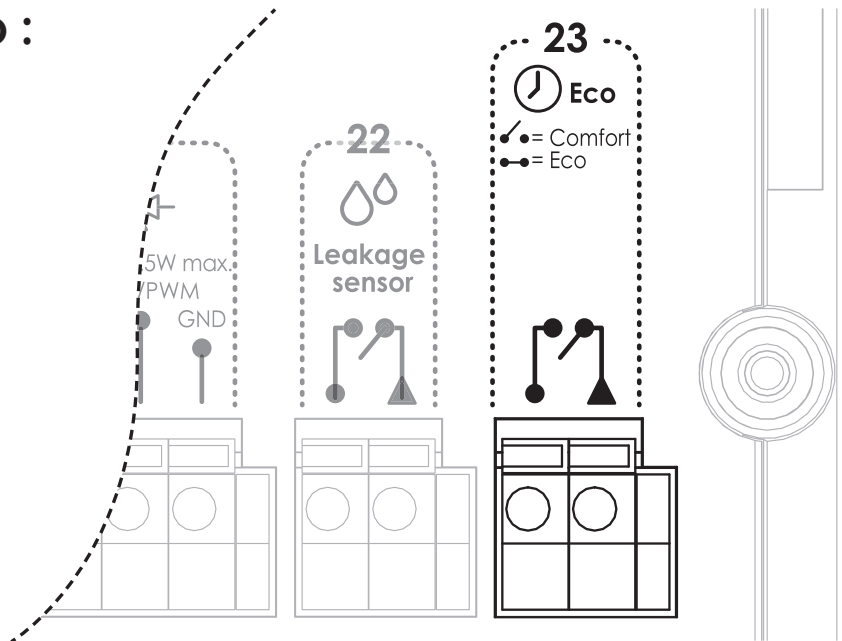

Raccordez les 2 fils du contact NO de l'horloge sur les 2 bornes d'entrée Éco du régulateur.
Contact ouvert = fonctionnement normal.
Contact fermé = Éco ou Hors-gel.

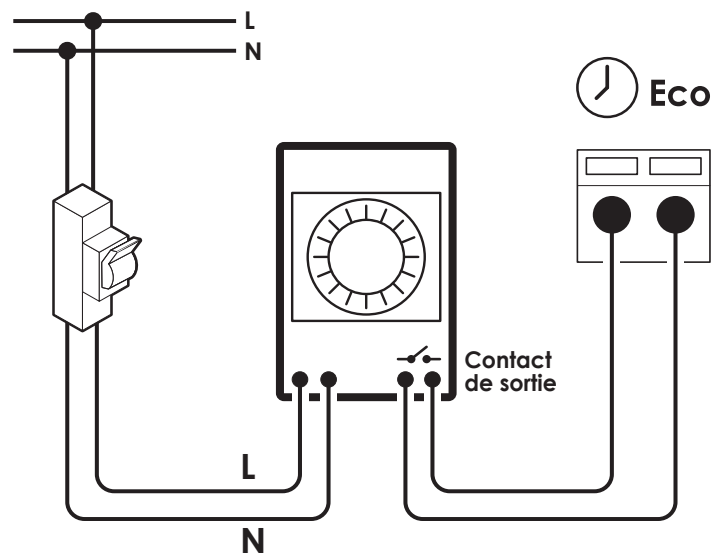

RACCORDEMENT DES SORTIES



Avant toute opération, mettez le régulateur hors tension en agissant sur le disjoncteur de protection du circuit d'alimentation général.

Le raccordement doit être effectué par un installateur professionnel qualifié.

• Raccordement et asservissement de la pompe de circulation :

1- Pour accéder à ce bornier, retirez le petit capot situé en bas à gauche du produit à l'aide d'un tournevis.

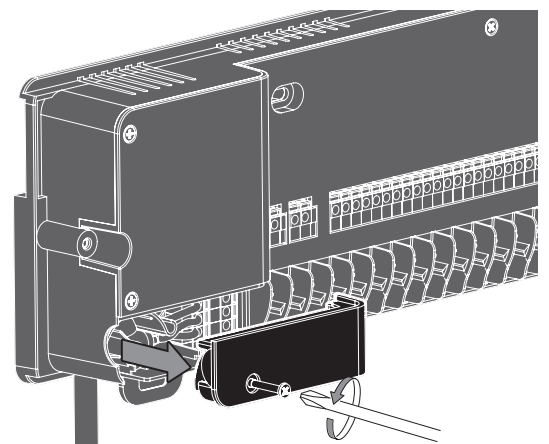

2- Retirez le dôme de mousse servant à caler le câble d'alimentation pour faire passer le câble de la pompe à la place.

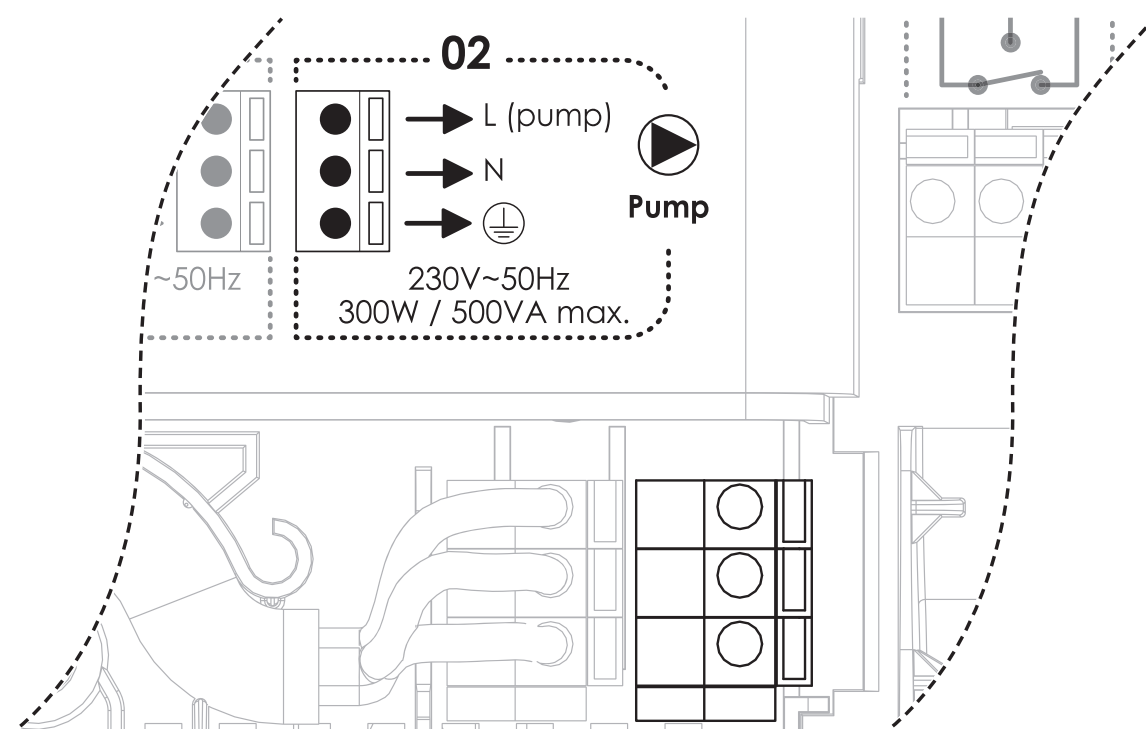
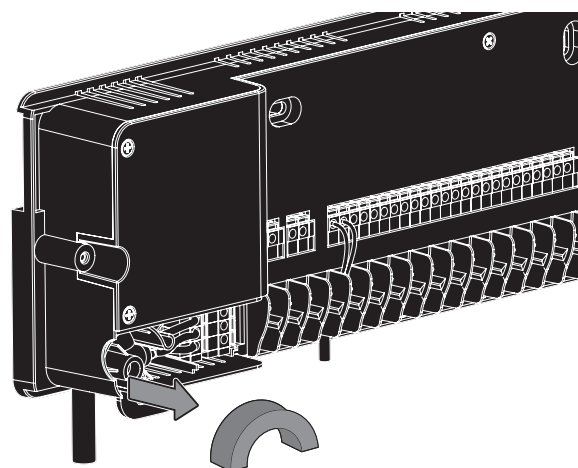

Afin de protéger votre installation, si la pompe de circulation n'est pas raccordée au régulateur et que votre installation (collecteur) ne dispose pas d'un By-pass, il est impératif de laisser au minimum un circuit ouvert en permanence. Ce circuit sera donc à configurer en tant que By-pass dans l'application mobile.

Utilisez de préférence des fils de section 1,5 mm² maximum.

La sortie pompe fonctionne dès qu'une des sorties **C1** à **C12** est active avec un minimum de fonctionnement de 2 minutes et un minimum de non fonctionnement de 2 minutes également.

ATTENTION : Le circuit pompe est commun à celui du régulateur.

Par conséquent, l'installation du régulateur doit respecter la norme électrique en vigueur (NFC15 100) et être protégé par un organe de sécurité (disjoncteur).

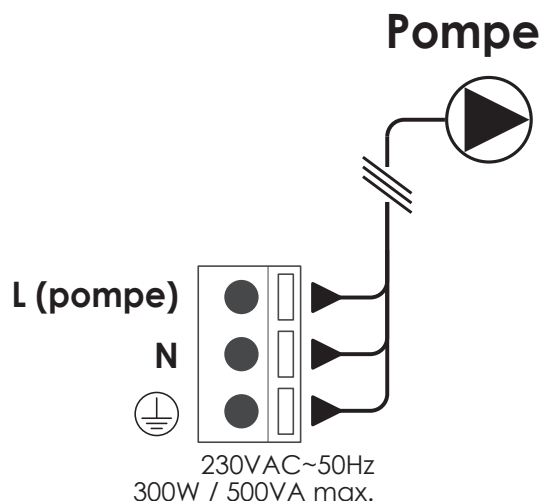

Longueur de dénudage des câbles :

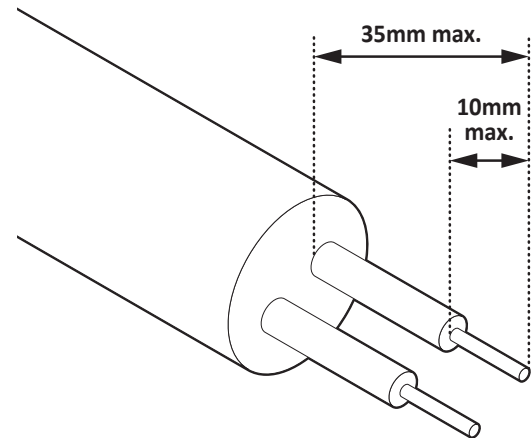

• Système de chauffage ou de rafraîchissement avec pompe à chaleur réversible (configuration par défaut) :

Gestion du mode chauffage et rafraîchissement asservi à une pompe à chaleur réversible par un contact libre de potentiel.

En fonction du type de pompe à chaleur réversible, vous pouvez gérer la fonction chauffage/rafraîchissement au travers d'un contact libre de potentiel NO ou NC ou bien au travers d'un contact libre de potentiel NO uniquement.

2A
24...230V~

COM NO NC

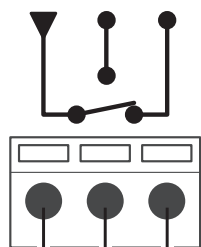

Bornes d'entrée de commande thermostat de la pompe à chaleur réversible

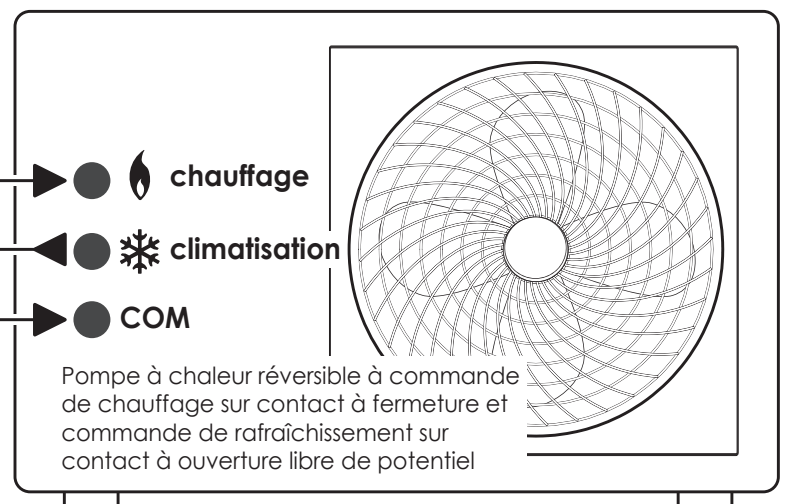

Pompe à chaleur réversible à commande de chauffage sur contact à fermeture et commande de rafraîchissement sur contact à ouverture libre de potentiel

Remarque : reportez-vous à la notice d'utilisation fournie avec la pompe à chaleur réversible pour connaître le détail des instructions de raccordement et les recommandations de sécurité associées.

Pompe à chaleur réversible à commande de chauffage ou de rafraîchissement par un même contact à fermeture libre de potentiel

• Raccordement et asservissement d'une chaudière murale :

Réservé aux utilisations spécifiques, veuillez contacter votre revendeur.

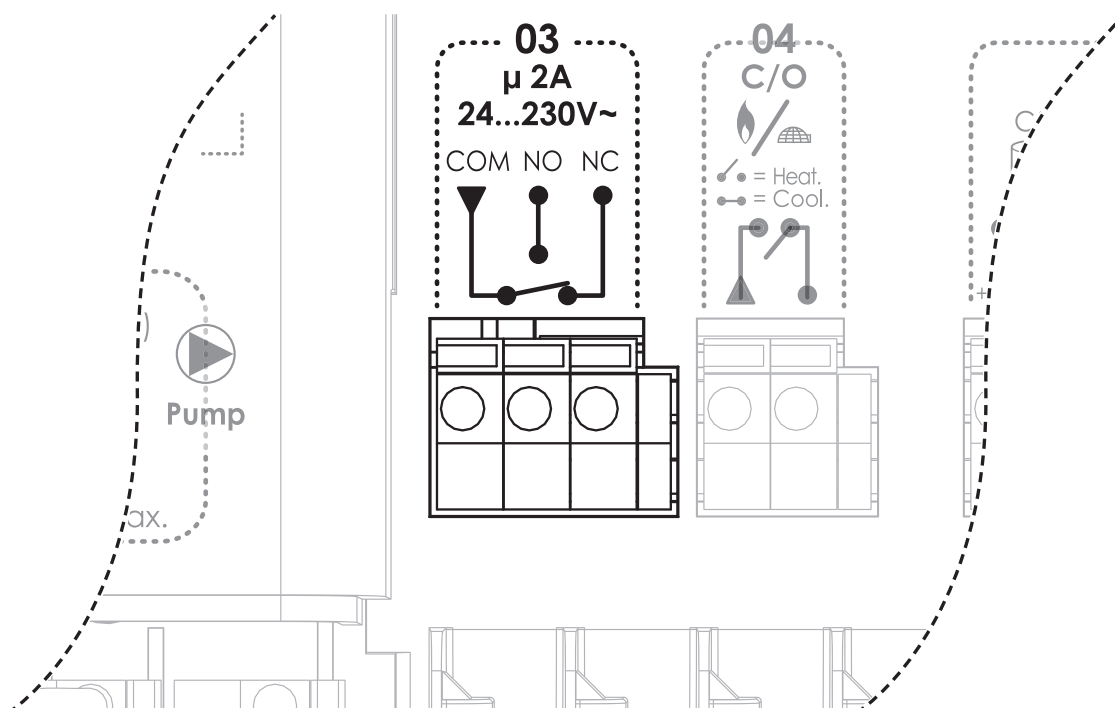

Gestion du mode chauffage asservi à une chaudière murale par un contact libre de potentiel. Si votre chaudière murale possède une entrée thermostat sur 2 bornes, retirez le shunt qui les relie, puis raccordez les 2 fils venant du régulateur pour plancher chauffant/rafraîchissant comme suit :

2A
24...230V~

COM NO NC

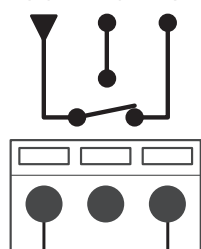

Bornes d'entrée de commande thermostat de la chaudière

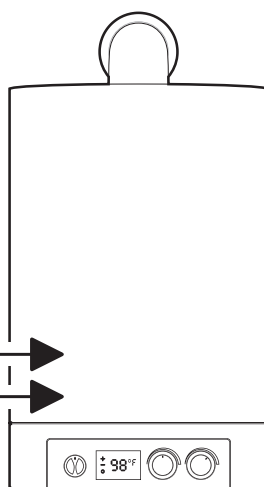

Contact ouvert (COM-NC) = Mode chauffage désactivé
Contact fermé (COM-NO) = Mode chauffage activé

Remarque : reportez-vous à la notice d'utilisation fournie avec la chaudière murale pour connaître le détail des instructions de raccordement et les recommandations de sécurité associées.

• Raccordement des moteurs électrothermiques :



ATTENTION : Utilisez uniquement des moteurs de tension adaptés à la tension du produit.

IMPORTANT : N'utilisez que des moteurs électrothermiques de classe de protection II. Pour le raccordement des moteurs électrothermiques, utilisez impérativement les fils livrés avec ces derniers. Si vous devez rallonger ces fils, veillez à utiliser le même type de fils.

- Version sorties moteurs 24V DC :



Avant toute opération, mettez le régulateur hors tension en agissant sur le disjoncteur de protection du circuit d'alimentation.

Le raccordement doit être effectué par un installateur professionnel qualifié.

Les sorties des canaux 1 à 12 sont identifiées sur le bornier par les repères **C1** à **C12** (**C1** = canal 1 **C12** = canal 12). 1 seul moteur électrothermique peut être branché par canal.

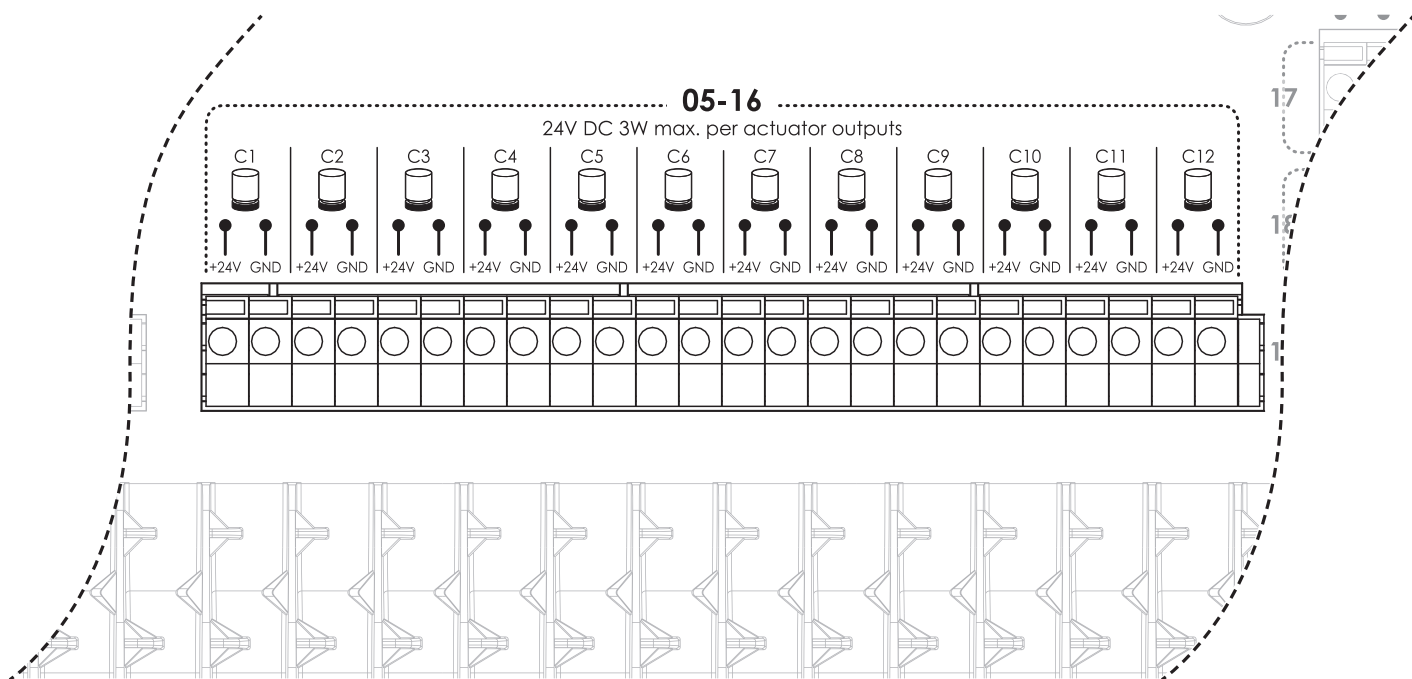

Branchez le moteur électrothermique comme représenté sur le schéma ci-dessous.

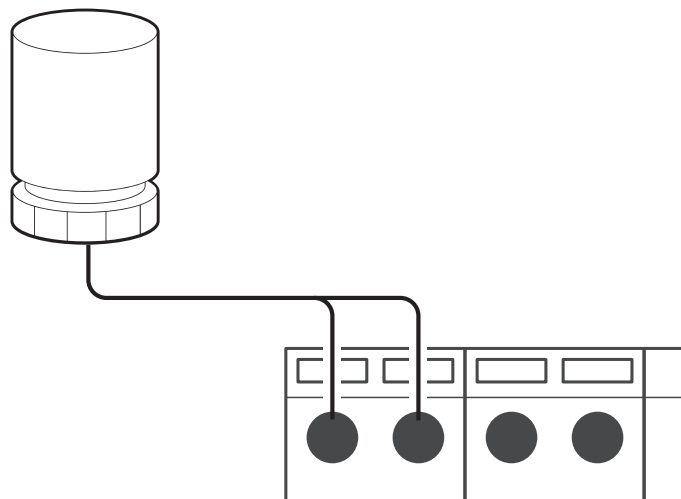

- Version sorties moteurs 230V AC :



Avant toute opération, mettez le régulateur hors tension en agissant sur le disjoncteur de protection du circuit d'alimentation.

Le raccordement doit être effectué par un installateur professionnel qualifié.

Les sorties des canaux 1 à 12 sont identifiées sur le bornier par les repères **C1** à **C12** (**C1**= canal 1 **C12** = canal 12). 1 seul moteur électrothermique peut être branché par canal.

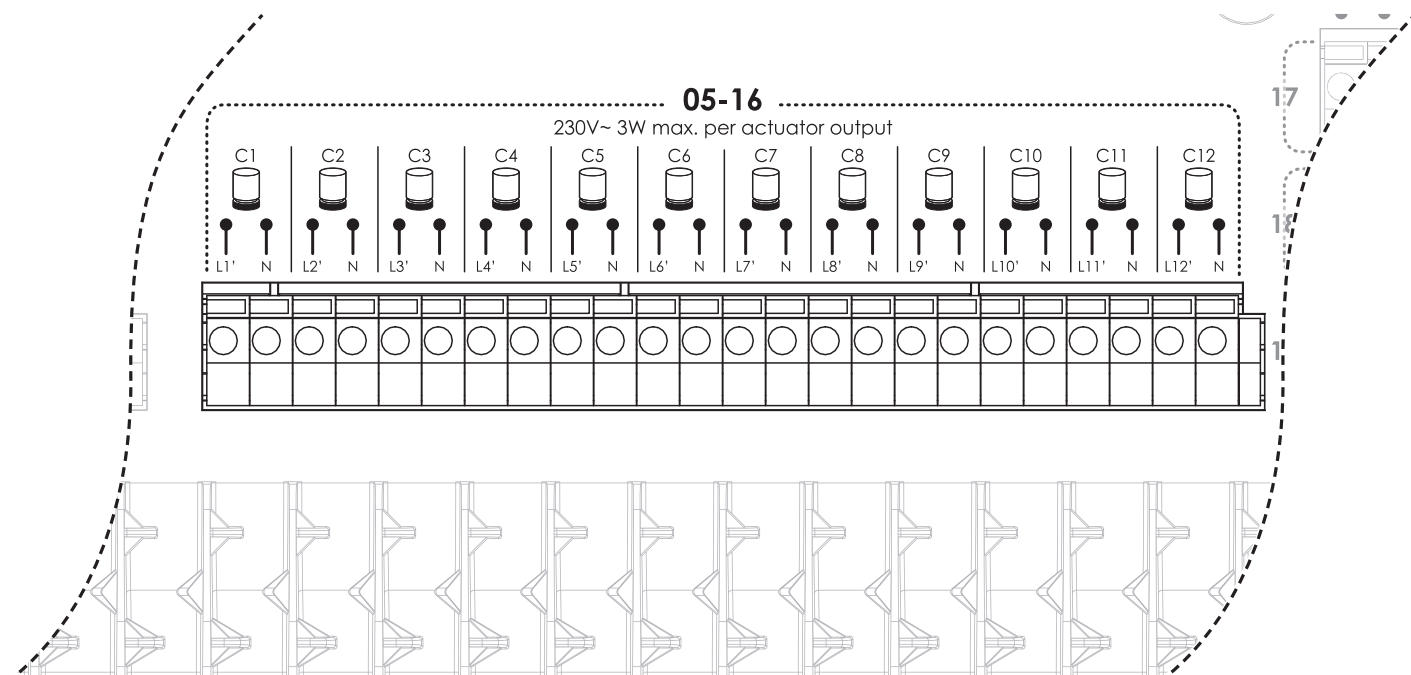

Branchez le moteur électrothermique comme représenté sur le schéma ci-dessous.

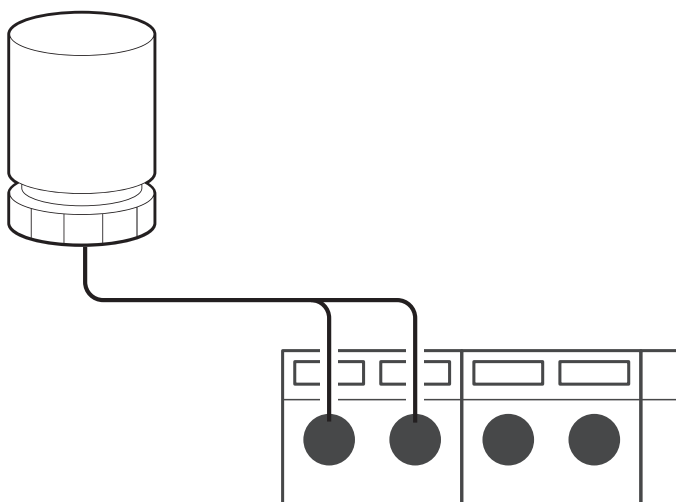

• Raccordement des sondes additionnelles de température*

Vous avez la possibilité de raccorder 3 sondes de températures additionnelles (disponibles séparément) :

- **Sonde de sol** : pour une limitation de température de la dalle.
- **Sonde de température extérieure et sonde de départ d'eau du circuit de chauffage** : pour le pilotage de la vanne 3 voies associée aux lois d'eau chauffage ou rafraîchissement.

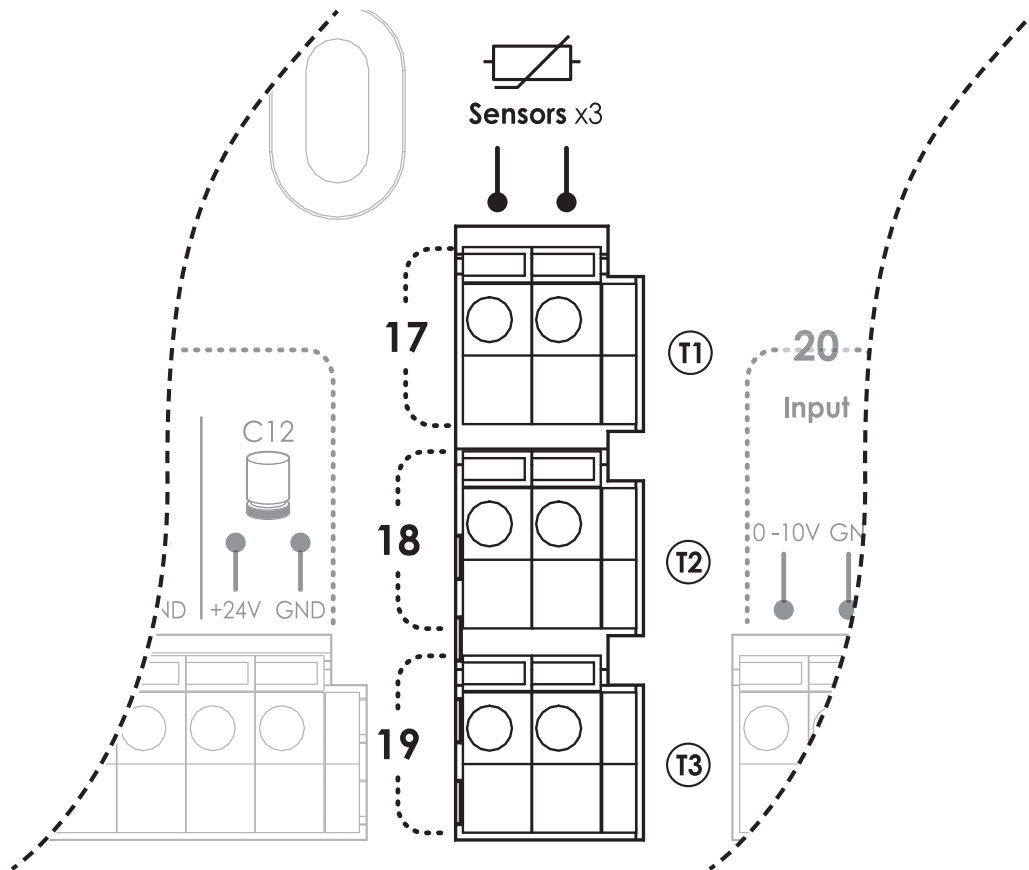

Installation de la sonde en extérieur

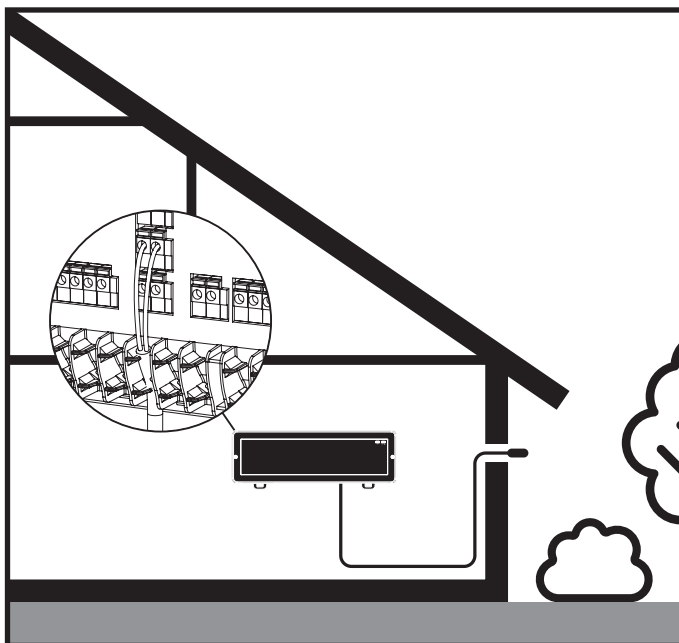

Installation de la sonde de sol

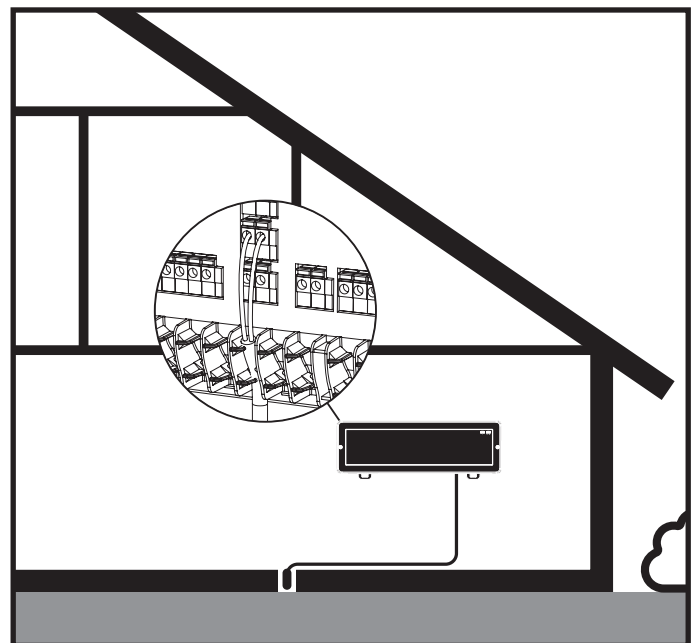



IMPORTANT: Via l'application mobile et la sonde de sol, vous avez la possibilité de mettre en place des limitations de températures. Cette possibilité est à titre indicatif et ne remplace en aucun cas un dispositif de limitation de la température de l'eau qui circule dans le plancher chauffant/rafraîchissant, selon réglementation applicable.

**Disponibilité de cette fonctionnalité selon version du produit.*

• Raccordement de l'entrée supplémentaire universelle

Réservé aux utilisations spécifiques, veuillez contacter votre revendeur.

• Raccordement des actionneurs type vanne 3 voies 0-10V ou PWM

Réservé aux utilisations spécifiques, veuillez contacter votre revendeur.

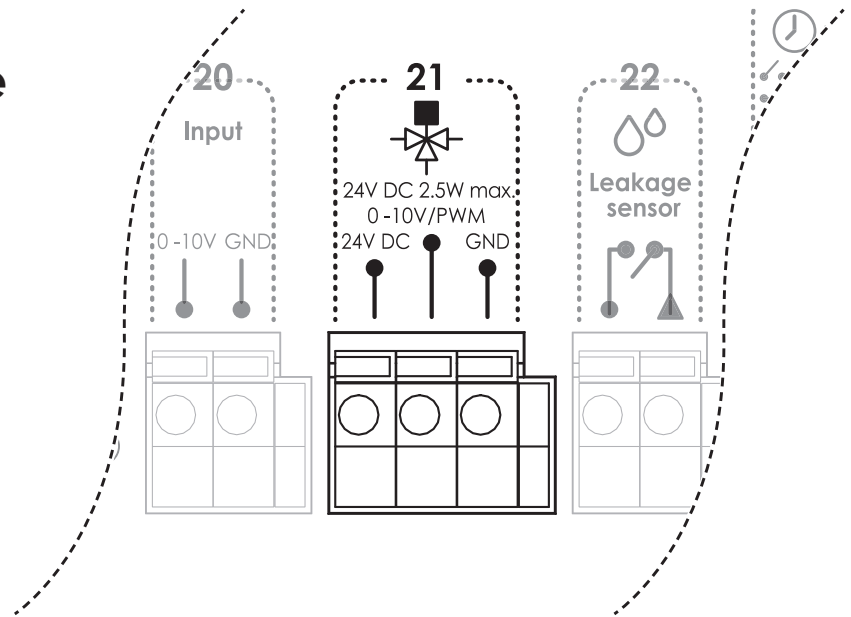

• Raccordement de la sonde de détection de fuite (Leakage sensor)

Vous avez la possibilité d'installer une sonde de détection de fuite d'eau (non fournie) afin d'être alerté si une fuite est détectée au niveau du récepteur plancher chauffant/rafraîchissant.

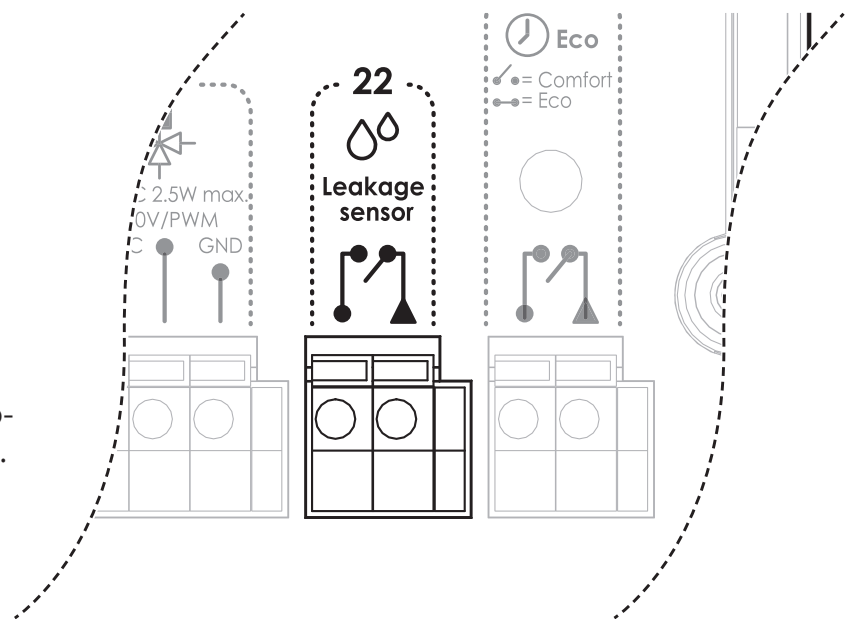

Lorsqu'une fuite d'eau est détectée (contact Leakage sensor fermé), vous serez alerté par plusieurs indicateurs :

- **Sur le régulateur :**
 - Un bip sonore.
 - Un voyant rouge clignotant.
- **Sur les thermostats :**
 - L'indication **L 5** clignote.
- **Sur l'application mobile :**
 - Un message d'alerte.



MISE SOUS TENSION

Remettez le capot et activez le disjoncteur du circuit du régulateur.

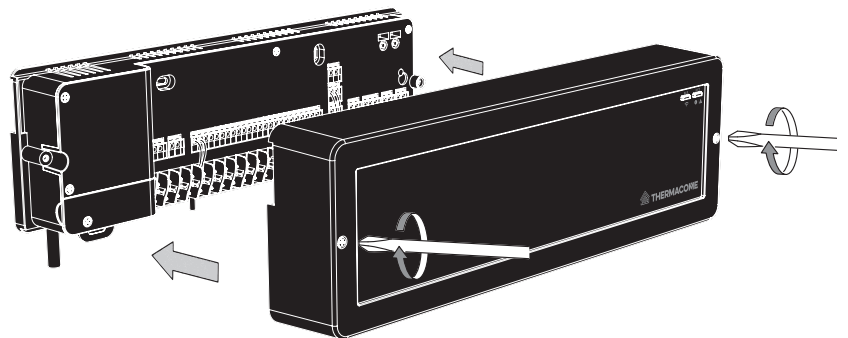

RÉGLAGES INSTALLATEUR

ASSOCIATION AVEC UN THERMOSTAT D'AMBIANCE

- **Association d'un thermostat d'ambiance radio (non fourni) à un canal du régulateur**

- 1- Téléchargez et installez l'application My Therma Home Smarthome sur votre smartphone. Après le lancement de l'application, autorisez la à accéder à la position de l'appareil.
- 2- Restez à proximité du régulateur (moins de 5 mètres) et lancez l'application My Therma Home Smarthome.
- 3- Suivez les instructions sur votre smartphone (durant cette étape, le Bluetooth sera activé automatiquement sur votre smartphone pour effectuer l'appairage).
- 4- Une fois l'appairage entre votre smartphone et le régulateur effectué, suivez les instructions de l'application My Therma Home Smarthome pour associer les thermostats d'ambiance.

Note : Vous avez la possibilité de connecter jusqu'à 3 régulateurs à votre application My Therma Home Smarthome.

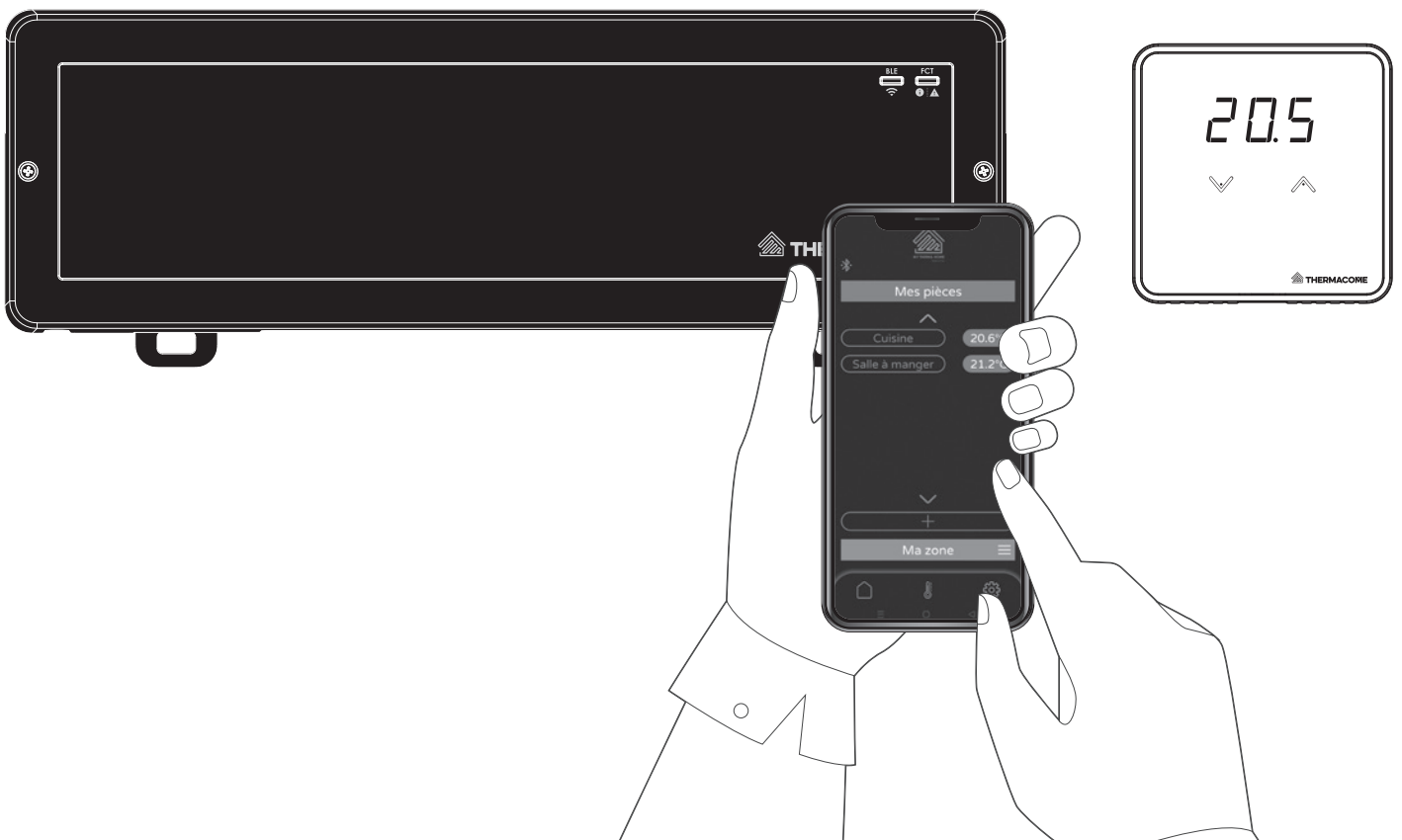

CONFIGURATION DES MOTEURS ÉLECTROTHERMIQUES NO/NC



Il est possible de sélectionner le type de moteurs électrothermiques (non fournis) dans l'application mobile au moment de la configuration de l'installation.

Remarque : reportez-vous à la notice d'utilisation fournie avec les moteurs électrothermiques pour connaître les instructions de raccordement et les recommandations de sécurité associées.

RETOUR AUX PARAMÈTRES D'USINE DU RÉGULATEUR

Sur le régulateur, appuyez sur le bouton **FCT** et maintenez votre appui jusqu'à ce que la réinitialisation soit terminée (15 secondes).

La séquence est la suivante :

- Après 5 secondes environ, le voyant **BLE** /  clignote. A ce stade, si vous relâchez le bouton, la procédure de retour aux paramètres d'usine sera annulée.
- Après 13 secondes, le voyant **BLE** /  clignote plus rapidement. La réinitialisation est lancée.
- Lorsque le voyant **BLE** /  s'éteint : le régulateur redémarre puis revient au mode de fonctionnement normal. La réinitialisation est terminée, les paramètres d'usine ont été restaurés (tous les appairages ont été effacés). Le voyant **FCT** s'allume en vert et le voyant **BLE** clignote en bleu.



IMPORTANT :

Cette opération efface l'association de tous les thermostats associés au régulateur.

FONCTIONNEMENT

MODES DE FONCTIONNEMENT VIA LES ENTRÉES FILAIRES

• Mode chauffage/rafraîchissement (CO : Change Over)

Le régulateur pour plancher chauffant/rafraîchissant peut être associé à différents types d'appareils de chauffage externes :

- **Une pompe à chaleur réversible** : le régulateur régulera votre installation en mode chauffage ou en mode rafraîchissement. La pompe à chaleur assure son propre asservissement de manière automatique en totale autonomie. La bascule Chauffage / Rafraîchissement pourra être gérée simplement via l'application depuis le menu Settings ou par un contact libre de potentiel relié à l'entrée filaire N°4 (change over C/O)

Exemple : si la commande centrale de la pompe à chaleur réversible passe en mode rafraîchissement, alors le régulateur basculera automatiquement votre installation en mode rafraîchissement.

- **Une pompe à chaleur non réversible et chaudière murale** : le régulateur régulera votre installation en mode chauffage uniquement. La bascule Chauffage / Rafraîchissement devra être laissé positionné en mode chauffage. Le mode rafraîchissement correspondra à une mise à l'arrêt de la fonction chauffage de votre générateur de chaleur.

• Mode Éco

Le régulateur pour plancher chauffant/rafraîchissant possède une entrée filaire appelée Eco External Clock (horloge externe ECO), pour la **gestion de l'abaissement de température depuis une horloge modulaire externe.**

Asservissement automatique par l'horloge modulaire externe selon les plages horaires programmées.

Exemple : si vous avez programmé une plage Éco de 5h à 8h sur votre horloge modulaire externe, alors la centrale régulera automatiquement votre installation en Éco, en Chauffage ou en Rafraîchissement.

Rappel : Si un ordre de température plus bas (Hors-gel) est envoyé par un thermostat radio ou par l'application mobile pendant cette période ECO filaire, c'est l'ordre avec la consigne de température la plus basse qui sera prise en compte, donc le mode Hors-gel prendra le pas sur le mode ECO filaire.

ÉTATS DES VOYANTS

ÉTATS DU VOYANT D'ASSOCIATION BLUETOOTH

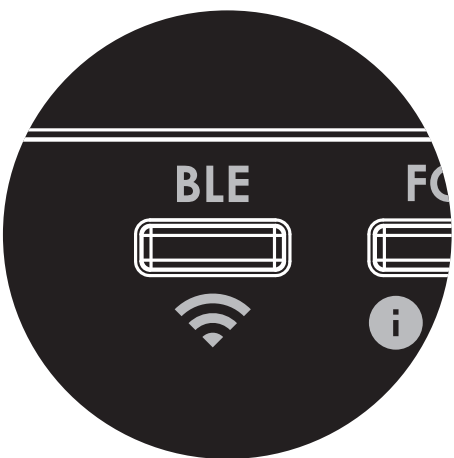
Localisation	États du voyant	Signification
	Bleu clignotant lent	La connexion Bluetooth est en attente
	Bleu clignotant rapide	Le régulateur est en mode appairage
	Bleu fixe	Le régulateur est bien associé en Bluetooth avec un smartphone et une connexion est active

ÉTATS DU VOYANT D'INFORMATION SYSTÈME

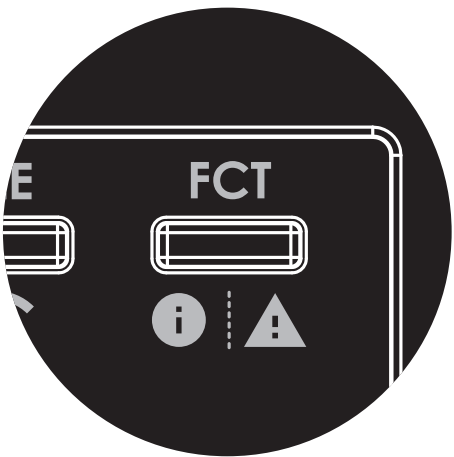
Localisation	États du voyant	Signification
	Vert fixe	Produit alimenté, fonctionnement normal
	Vert clignotant	Appairage radio en cours
	Orange clignotant	Pile d'un thermostat en fin de vie
	Rouge clignotant	Avertissement et erreurs (voir le chapitre "Que faire en cas de problèmes" page 32)

GESTION DES PRIORITÉS SELON LE TYPE D'INSTALLATION

CENTRALE DE RÉGULATION 12 CANAUX ET 12 THERMOSTATS D'AMBIANCE

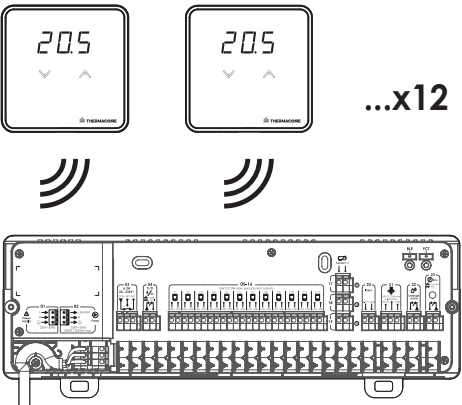
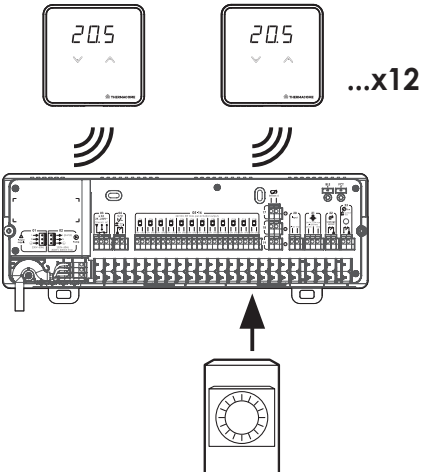
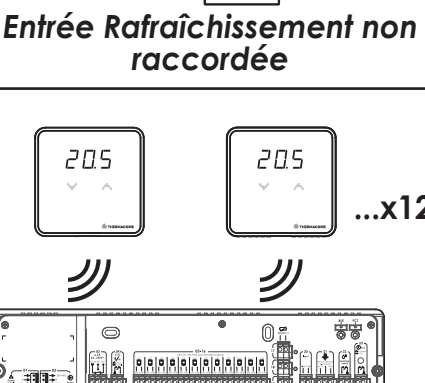
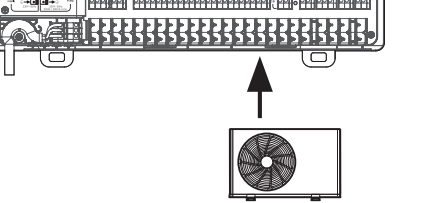
Représentation de l'installation	État des entrées filaires	Thermostats d'ambiance	Fonctionnement de l'installation
 <p>...x12</p>	Entrées Éco et Rafraîchissement non raccordées		Confort, Éco ou Hors-gel selon le niveau de température de consigne des thermostats d'ambiance
 <p>...x12</p> <p>Entrée Rafraîchissement non raccordée</p>	Entrée Éco activée	Température de consigne Confort, Éco ou Hors-gel	Éco ou Hors-gel selon le niveau de température de consigne des thermostats d'ambiance
 <p>...x12</p> <p>Entrée Rafraîchissement non raccordée</p>	Entrée Éco non activée		Confort, Éco ou Hors-gel selon le niveau de température de consigne des thermostats d'ambiance
 <p>...x12</p> <p>Entrée Éco non raccordée</p>	Entrée Éco non activée		Confort, Éco ou Hors-gel chauffage selon le niveau de température de consigne des thermostats d'ambiance

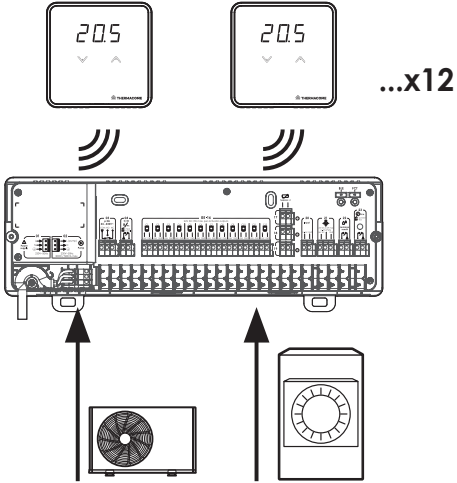
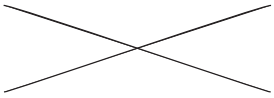
Représentation de l'installation	État des entrées filaires		Thermostats d'ambiance	Fonctionnement de l'installation
	Éco	Rafrâchissement	Température de consigne	
	Non activée	Non activée		Confort, Éco ou Hors-gel en chauffage selon le niveau de température de consigne des thermostats d'ambiance
	Non activée	Activée		Confort ou Éco rafraîchissement selon le niveau de température de consigne des thermostats d'ambiance
	Activée	Non activée		Éco ou Hors-gel chauffage selon le niveau de température de consigne des thermostats d'ambiance
	Activée	Activée		Éco rafraîchissement ou Hors-gel selon le niveau de température de consigne des thermostats d'ambiance

FONCTIONS AVANCÉES

Note : Les fonctions avancées peuvent être activées et configurées depuis l'application mobile.

FIREPLACE

Le canal "Fireplace" doit être identifié et sélectionné sur l'application mobile.

La voie de chauffage reste activée pour fournir une charge minimale au plancher (même si le thermostat associé demande l'arrêt total) lorsqu'un appoint (par exemple une cheminée) est en service. Ainsi le système retrouvera son point d'équilibre plus rapidement à l'arrêt de l'appoint.

BYPASS

Le canal Bypass doit être identifié et sélectionné sur l'application mobile.

Cette fonction permet de laisser une voie ouverte en protection.

1^{ÈRE} MISE EN CHAUFFE DU PLANCHER CHAUFFANT

Réalisée par un installateur professionnel qualifié, elle sera conforme à la NF DTU 65.14 et aux documents de mise en œuvre des revêtements de sol. Elle commence avec une température d'eau comprise entre 20 et 25°C maintenue pendant 3 jours au minimum. Ensuite cette température est portée à la température maximale de service (Cf NF EN 1264-4).

ANALYSE DES DONNÉES SYSTÈME

Via l'application mobile, vous avez la possibilité d'exporter un fichier Excel avec plusieurs données de votre système afin de pouvoir les analyser.

Ce fichier comprend :

- La configuration du récepteur et du ou des thermostats.
- L'état courant du récepteur du ou des thermostats.
- Les erreurs en cours.
- L'historique des températures.

TEST D'INSTALLATION

Via l'application mobile, vous avez la possibilité de tester le bon fonctionnement de votre installation et récupérer certaines informations. Pour cela, il faut que l'accès aux paramètres avancés soit débloqué. Vous aurez accès aux possibilités suivantes :

- Récupérer des informations sur les sondes de température si présentes.
- Ouvrir ou fermer les vannes.
- Mettre en marche ou arrêter la pompe de circulation.
- Réaliser un export sous forme de tableur de vos données système.

Asservissement automatique de la chaudière murale par le régulateur

Si le régulateur est en demande de chauffage, alors la chaudière murale s'enclenchera automatiquement.

FONCTIONS DE PROTECTION INTÉGRÉES

ANTI-BLOCAGE DES MOTEURS ÉLECTROTHERMIQUES ET DE LA POMPE DE CIRCULATION

Dans le cadre d'une installation de chauffage central, la pompe de circulation permet de favoriser les échanges thermiques. La protection de cette pompe est présente par défaut.

Si aucune demande de chauffage n'a été détectée depuis 10 jours, le circulateur fonctionnera alors durant 10 minutes.

Afin d'éviter un éventuel blocage de la pompe de circulation (dégommage) et le grippage des moteurs électrothermiques, cette fonction se lancera de manière automatique.

PROTECTION HORS-GEL DE LA POMPE DE CIRCULATION

• Protection Hors-gel

Si le canal ne reçoit plus de message du thermostat associé (exemple : piles du thermostat en fin de vie), après une durée de 3 heures, le canal passe en cycle de protection Hors-gel : marche 3 minutes/arrêt 7 minutes (cycle de chauffe minimum).

QUE FAIRE EN CAS DE PROBLÈMES

Aucun voyant n'est allumé sur le régulateur.

- Le régulateur n'est pas alimenté : vérifiez le disjoncteur du circuit d'alimentation.
- Vérifiez le disjoncteur de protection sur le régulateur.

L'indicateur LED FCT clignote rouge.

- Erreur système, reportez-vous à la liste des erreurs de l'application mobile.

La pompe ne fonctionne pas.

- Vérifiez le câble et le fonctionnement de la pompe. Assurez-vous qu'au moins l'un des moteurs électrothermiques soit bien ouvert.

L'installation monte en température sans raison :

- Vérifiez que le programmeur ne soit pas



en mode rafraîchissement, alors que votre installation assure uniquement le chauffage.

- Vérifiez que la sortie C/O est bien raccordée à l'entrée C/O sur la pompe à chaleur réversible.





Si le problème persiste, contactez votre service après-vente.

CODES PRODUITS

Centrale de régulation radio pour plancher chauffant/rafraîchissant

Codes produit	Visuels	Descriptions
523424		Régulateur smart home My Therma Home 12 canaux 24V
523439		Régulateur smart home My Therma Home 12 canaux 230V

Compatible avec les produits suivants (vendus séparément) :

Codes produit	Visuels	Descriptions
523435		Thermostat blanc Smart Home My Therma Home
523437		Thermostat noir Smart Home My Therma Home
523238		Moteur électrothermique (24V)
523235		Moteur électrothermique (230V)

CARACTÉRISTIQUES TECHNIQUES

Alimentation électrique :

- 230VAC +/-10% 50Hz.

Sorties :

- Pompe de circulation (PUMP) : contact relais 2A/230VAC max 300W-500VA max.
- Chauffage/rafraîchissement (H/C-C/O) : contact inverseur, 3 bornes : commun (COM), 1 contact fermé au repos (R), 1 contact ouvert au repos (T) relais 2A 230V AC.
- Canaux de régulation : Classe II.
De **C1** à **C12** (selon produit) :
 - Version 24V : 1 moteur électrothermique 24V AC/DC (3W max) par canal.
 - Version 230V : 1 moteur électrothermique 230V AC (3W max) par canal.

Types de câbles recommandés pour le raccordement :

- Sorties moteurs électrothermiques compatibles avec câbles : H03VVH2-F (2 X 0.5 mm²) ou H03V2V-F (2 X 0.75 mm²) fils avec embouts sertis.
En cas de prolongement de ces fils, veuillez à utiliser le même type de fils.
- Alimentation 230V~ (L - N - E) : H05VVF (3x0.75mm²).
- Sortie chauffage/rafraîchissement : H05VV-F (3 X 0.75 mm²).
- Entrée chauffage/rafraîchissement, Éco/pompe de circulation : H05VV-F (2 X 0.75 mm²).

- Sécurité classe I, IP42.
- Type de déconnexion :
 - Type 1B (canal 02, 03).
 - Type 1Y (Canal 05-16).
- Degré de pollution : 2.
- Tension nominale d'impulsion : 4000V.
- Action automatique : 100.000 cycles (Canal 02, 03).
- Le régulateur doit être installé par un installateur professionnel.

Environnement :

- Température de fonctionnement : 0°C à +45°C.
- Température de stockage : -20°C à +70°C.
- Humidité relative : 80% à +25°C (sans condensation).

Radio :

- BLE 5.2 :
 - Gamme de fréquences 2400-2483MHz.
 - Portée de transmission dans l'habitation : 10m typique, variable selon les équipements associés (la portée peut être altérée selon les conditions d'installation et l'environnement électromagnétique).
 - Puissance rayonnée : 6dBm max.
 - Catégorie de récepteur : 1
- Émetteur-récepteur RF (thermostat) :
 - Gamme de fréquence : 869.725-869.975MHz.
 - Portée de transmission dans l'habitation : 50m typique, variable selon les équipements associés (la portée peut être altérée selon les conditions d'installation et l'environnement électromagnétique).
 - Puissance rayonnée : 14dBm max.
 - Catégorie de récepteur : 2.
- Peut être utilisé partout dans l'UE.

Constructeur : THERMACOME - 7 Boulevard Willy Stein - ZA La croix Vincent - 50240 Saint-James

Site internet : www.thermacome.fr

Déclaration UE de conformité simplifiée:

Nous soussignés Thermacome, déclarons que les équipements radioélectriques du type, 523424 et 523439 sont conformes aux directives 2014/53/UE et 2011/65/UE.

Le texte complet de la déclaration de conformité UE est disponible à l'adresse internet suivante : <https://thermacome.fr/qualite-et-garanties/declaration-des-performances/>



Le symbole , apposé sur le produit, indique l'obligation de le retourner, en fin de vie, à un point de collecte spécialisé, conformément à la directive DEEE 2012/19/UE. En cas de remplacement, vous pouvez également le retourner à votre distributeur. En effet, ce produit n'est pas un déchet ménager ordinaire. Gérer ainsi la fin de vie, nous permet de préserver notre environnement, de limiter l'utilisation des ressources naturelles.



Points de collecte sur www.quefairedemesdechets.fr
Privilégiez la réparation ou le don de votre appareil !



